

MAQUINARIA **CATÁLOGO** 2017

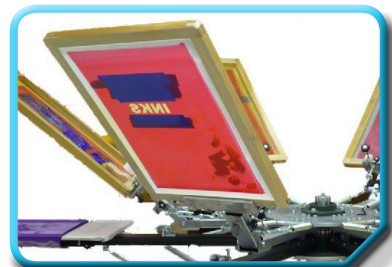
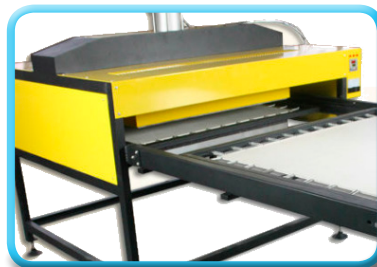
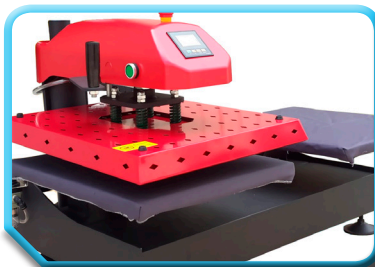
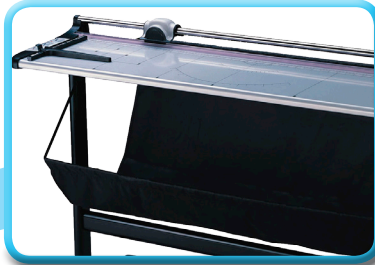

NEOLT

TRIMALCO

LARGE FORMAT CUTTERS

BOWAY

CYKLOS CYKLOS CHOLTICE

PMA PRODUCT

 **arkipLOT.com**

¿Cómo comprar en Arkiplot?

Si deseas efectuar la compra asesorado por un gestor comercial, llama en horario laboral o deja un aviso desde la página del producto – “icono email” se te pedirá que introduzcas tu cuenta de correo electrónico y un teléfono, en breve un comercial te contactará.

PROCESO DE COMPRA ELECTRÓNICA

Si deseas efectuar la compra desde el portal arkiplot.com, selecciona el/los productos que te interesen haciendo click en “Añadir al carro” o en otros botones de carrito. Cuando termines, haz click en “Tu Cesta” (menú superior). Podrás ver el detalle de todos los productos, su precio y los gastos de envío. Si cambias de opinión o te has equivocado, podrás eliminar cualquier artículo desde allí.

Autenticación de Clientes.

Si ya eres cliente y al entrar en el portal arkiplot.com te autentificas, podrás comprar viendo tus precios especiales aplicados en artículos de hardware, papelería y software comercial. También puedes efectuar el pedido y autenticarte al final del mismo, cuando lo valides, se actualizarán los precios con descuento, si no recuerdas los datos, podrás indicarlo para que te apliquemos condiciones y te reenvíe los datos de registro.

Datos de envío y facturación.

Una vez aceptado el carrito de compra, procede a autenticarte como cliente (si no lo haz hecho aún). Si es el primer pedido o no recuerdas los datos de cliente, pulsa la opción registro e introduce los datos requeridos. Si los datos de facturación y envío son distintos marca la casilla correspondiente para que te permita introducirlos.

El cliente puede tener una sola dirección de facturación y diferentes datos de envío. También puede facturar material para varias empresas o personas físicas distintas, indícalo al registrarte y se te crearan tantas cuentas como desees asociadas.

Confirmación de pedido.

Efectúa tus compras navegando por todo el catálogo, posteriormente rellena y envía el formulario de pedido, recibirás un email de confirmación de pedido (el presupuesto) indicando disponibilidad de producto e importe total. Una vez confirmado el pedido se tramita para su preparación y posterior envío.

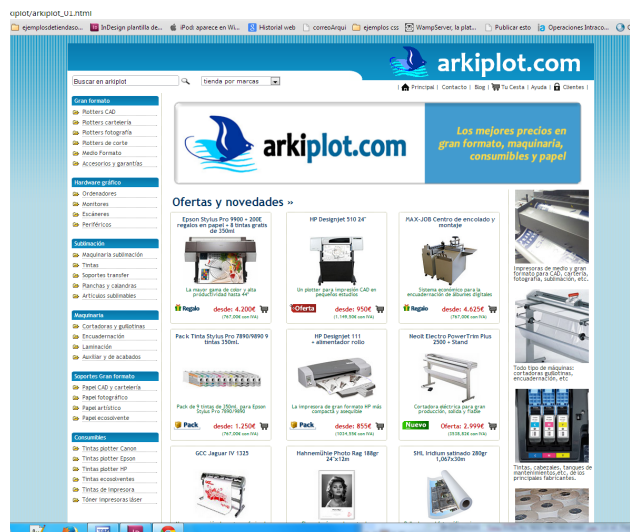

FORMAS DE PAGO

El portal arkiplot.com acepta distintas formas de pago en función del producto:

Transferencia Bancaria/ingreso en cuenta:

Si estás de acuerdo con el pedido, realiza una transferencia bancaria a cualquiera de las cuentas que te facilitamos, teniendo como beneficiario a la empresa Arkiplot S.L.

Banco	IBAN	Entidad	Oficina	D.C.	Nº cuenta
SANTANDER	ES31	0049	6051	22	27 1651 8655
ING DIRECT	ES26	1465	0100	91	19 0021 9959

Prepago mediante tarjeta de crédito.

Se aceptan tarjetas VISA/VISA Electron y MasterCard/Maestro. Arkiplot no cobra ningún suplemento por el pago mediante este método pero se reserva de excluir este medio de pago en operaciones especiales y ofertas.

Reembolso

Pagas el pedido cuando te lo entrega el transporte. Esta forma de pago conlleva un 3% de comisión sobre el total del pedido en gastos de gestión de cobro a favor de la empresa transportista y está limitada a un máximo total de 500€.

Financiación

Gestionamos renting, leasing, Plan Avanza, etc.

(Más información en la penúltima página)



MAQUINARIA DE OFICINA, IMPRENTA DIGITAL Y ARTES GRÁFICAS

IMPRESIÓN GRAN FORMATO - SUBLIMACIÓN & PERSONALIZADO - MAQUINARIA GRÁFICA P AUXILIARES, CONSUMIBLES Y PAPEL

(+34) 968 722 530

arkiplot@arkiplot.com

INDICE DE PRODUCTOS

Corte

Cizallas de rodillo.....	pág 4-9
Cortadoras de rígidos	10-14
Guillotinas manuales.....	15-17
Guillotinas programables.....	18-21
Guillotinas hidráulicas	22
Cortadora de tarjetas	23-25
Corte y grabado láser CO2	26-31

Laminación

Manuales en frío	32-34
Eléctricas en frío.....	35-36
Eléct en frío (rod. templado)....	37-41
Laminadoras/Encapsuladoras	42-43
Laminadoras Offset/Digital.....	44-49
Plastificadoras.....	50
Barnizadoras.....	51-52

Encuadernado

Canutillo	53
Espiral	54-56
Wire-O	57-60

Peines mixtos	61-64
Channel o presión	65
Térmicas.....	66
Fresadoras-Encoladoras	67-68
Prensas Encuadernado.....	69
Mesa Montaje de tapas	70
Atriles de montaje.....	71
Encoladoras	72-73
Centro de montaje	74
Hedido de lomos	75

Máquinaria Auxiliar

Plegadoras de documentos	76-79
Plegadora de planos	80
Hendido y microperforado	81-88
Grapado	89-93
Olladoras	94-95
Cantoneadoras y uñeros.....	96-97
Envarilladoras de calendario	98
Taladros.....	99-103

Serigrafía/Tampografía

Prensas serigrafía.....	104-105
Insoladoras	106-108
Túneles de secado.....	109-110
Flash de presecado	111-112
Maquinaria Tampografía.....	113-114

Planchas/Hornos/Calandras

Prensas manuales.....	115-121
Neumáticas.....	122-123
Multifuncionales.....	124-125
Para gorras y calzado	126-127
Para Tazas	128-129
Hornos 3D	130-131
Prensas Gran Formato.....	132-133
Calandras.....	134-136

Glosario de Pictogramas

ACCIONAMIENTO



Accionamiento manual

Máquinas cuyo accionamiento se desarrolla con la fuerza humana.



Accionamiento Eléctrico

Máquinas cuyo accionamiento se desarrolla con la electricidad.



Accionamiento neumático

Máquinas para cuyo accionamiento requieren compresor neumático.



Accionamiento hidráulico

Máquinas cuyo accionamiento requieren fuerza electrohidráulica.



Requiere Electricidad

Máquinas de accionamiento manual que requieren electricidad para alguna función.

OTROS



Formato máximo admitido.

En la máquina, (ver pág 17).



Grosor de trabajo.

Indica los mm, cm o nº de hojas que admite la máquina en cuestión.



Máximo encuadernado.

Máxima cantidad de hojas que permite encuadernar un sistema.



Potencia Haz de láser.

medidos en W (vatios)



Potencia Eléctrica.

De los motores y resistencias de las diferentes máquinas medidos en Kw (kilovatios)

LAMINADO



Laminado frío.

Laminadoras de rodillo frío.



Laminado templado.

Laminado en frío con rodillos con resistencias hasta 60°.



Laminado caliente.

Laminado por calor con rodillo caliente >120°.



Encapsulado.

Compatible con laminado caliente por las 2 caras (encapsulado)



SISTEMAS DE CORTE

Cizallas de rodillo

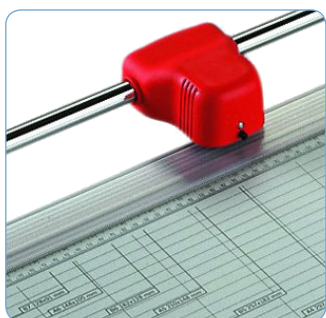
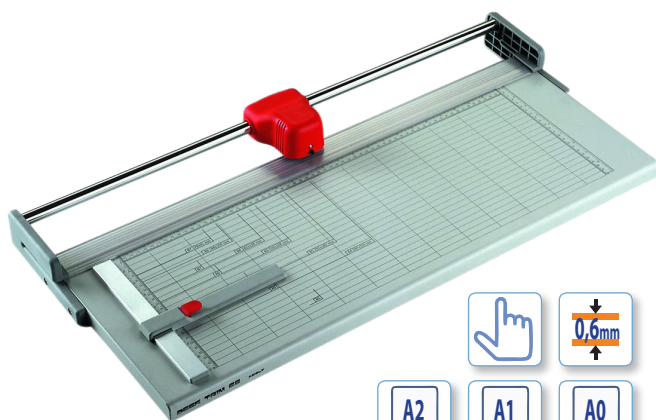

NEOLT

Neolt Desk Trim

Cortadora de planos de sobremesa ligera y compacta, no ocupa nada de espacio en la oficina o estudio. Sistema manual de corte por rodillo. Permite cortar planos, carteles, papeles especiales de gramaje ligero, etc, con hasta 0,6mm de grosor por 100cm de ancho de papel. Opcionalmente dispone de escuadra que sirve para el ajuste de papel en cortes estrechos.

Historia:

Neolt lleva fabricando productos de calidad para el mercado técnico desde 1941, Tableros de dibujo técnico, maquinaria de copias de amoníaco, y cortadoras de planos, también fabrica laminadoras y plotter UV.

Características:

- Tipo de Cortadora: de sobremesa ligera y compacta.
- Sistema de corte: manual por rodillo.
- Ancho de corte (luz): Según modelo
- Grosor de corte: 0,6mm.
- Tipo Corte recomendado: para planos, carteles, papeles de poco gramaje.
- Necesidades de espacio: mínimas.
- OPCIONES: Escuadra para ajuste de papel.

ESPECIFICACIONES

	NLDT65	NLDT80	NLDT80
Accionamiento:	MANUAL		
Luz de corte:	650mm	800mm	1000mm
Espesor de corte:	0.6mm		
Pisón:	Automático		
Soporte	NO		
Bolsa Recogedesperdicios:	NO		
Opciones y repuestos:	Escuadra de ajuste, disco de corte		
Dimensiones:	86x42x120cm	102x42x12cm	122x42x12cm
Peso:	3,80 kg	4,10 kg	4,30 kg



SISTEMA DE CORTE

Cizallas de rodillo



ArkiTrim 3022/3026 con bancada

Cortadora de rodillo para planos. Construcción metálica con patas y tablero con guías, medidas y referencias.

Ideales para la oficina técnica, despachos de ingeniería o arquitectura, talleres de fotografía y diseño, copisterías y centros de reprografía...

Las cuchillas, de bajo coste, pueden reemplazarse sin usar herramientas.

Materiales:

Las cortadoras Trimer son aptas para corte de papel, cartulina, film acrílico, papel fotográfico, film polipropileno, vinilo, yute.

Características:

- Accionamiento: manual por rodillo.
- Cuchilla: cuchilla rotatoria
- Luz de corte: 1300mm (3022) y 1500mm (3026).
- Grosor de corte: Permite cortar planos, carteles, papeles especiales, etc, con hasta 0,7mm de grosor o 7 hojas 80g/m²- Precisión: +/- 1mm (en longitud total)
- Extras: Bolsa recoge desperdicios
- Ayudas al corte: Guía de deslizamiento milimetrada



Modelos:

Referencia	Ancho Corte	Grosor máx.	Tamaño	Peso
AKETRIM3022	1300mm	0,7mm	1480x510x94mm	19,50kg
AKETRIM3026	1500mm	0,7mm	1780x510x94mm	24,50kg



SISTEMAS DE CORTE

Cizallas de rodillo



Neolt ManualTrim

Cortadoras de planos con patas y bolsa de recogida de residuos de papel, muy robusta y duradera. Sistema manual de corte por rodillo con disco de acero. Permite cortar planos, carteles, papeles especiales de gramaje medio y ligero, etc, con hasta 0,8mm de grosor y anchos de corte de 100, 130, 150, 200 y 250cm de ancho de papel. Opcionalmente dispone de escuadra que sirve para el ajuste de papel en cortes estrechos..

Historia:

Neolt lleva fabricando productos de calidad para el mercado técnico desde 1941, Tableros de dibujo técnico, maquinaria de copias de amoníaco, y cortadoras de planos, también fabrica laminadoras y plotter UV.

Características:

- Tipo de Cortadora: Con bancada y bolsa recogedesperdicios.
- Sistema de corte: manual por disco de acero.
- Ancho de corte (luz): Según modelo.
- Grosor de corte: 0,8mm.
- Tipo Corte recomendado: para planos, carteles, papeles de medio gramaje.
- Necesidades de espacio: Espacio permanente.

Modelos:

Referencia	Ancho Corte	Grosor máx.	Tamaño	Peso
NLMT100	1000mm	0,8mm	1240x480x980mm	27,30kg
NLMT130	1300mm	0,8mm	1540x480x980mm	31,20kg
NLMT150	1500mm	0,8mm	1740x480x980mm	33,70kg
NLMT200	2000mm	0,8mm	2240x480x980mm	39,60kg
NLMT250	2500mm	0,8mm	2740x480x980mm	48,00kg



SISTEMAS DE CORTE

Cizallas de rodillo

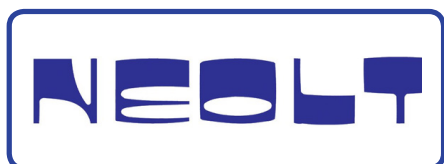

Neolt PowerTrim Plus

Cortadora de planos con patas y bolsa de recogida de residuos de papel, muy robusta y duradera. Sistema manual de corte por rodillo con disco de acero. Permite cortar planos, carteles, lonas, papeles especiales de gramaje medio y ligero, etc, con hasta 2,2mm de grosor de papel y anchos de corte de 105, 145, 165, 210 y 250cm. Opcionalmente dispone de dispensador de rollos y lámpara para iluminación de la zona de corte.

Historia:

Neolt lleva fabricando productos de calidad para el mercado técnico desde 1941, Tableros de dibujo técnico, maquinaria de copias de amoníaco, y cortadoras de planos, también fabrica laminadoras y plotter UV.

Características:

- Tipo de Cortadora: Con bancada y bolsa recogedesperdicios.
- Sistema de corte: rodillo manual con disco de acero y guía reforzada.
- - Ancho de corte (luz): Según modelo.
- - Grosor de corte: 2,2mm.
- Tipo Corte recomendado: planos, carteles, papeles especiales, y carton pluma, etc, con hasta 2,2mm de grosor
- Opciones: Dispensador de rollos y lámpara para iluminación de la zona de corte.

Modelos:

Referencia	Ancho Corte	Grosor máx.	Tamaño	Peso
NLMPT105	1005mm	2,2mm	1280x390x950mm	19,00kg
NLMPT145	1450mm	2,2mm	1690x390x950mm	22,00kg
NLMPT165	1650mm	2,2mm	1900x390x950mm	23,50kg
NLMPT210	2100mm	2,2mm	2340x390x950mm	26,50kg
NLMPT250	2500mm	2,2mm	2740x390x950mm	29,50kg



SISTEMAS DE CORTE

Cizallas de rodillo

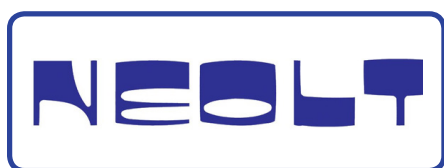

Neolt StromTrim Pro

Cortadora manual con una cabeza de corte con la cuchilla doble giratorio de acero templado particularmente fuerte para mayor espesor de corte, montado en una barra rectangular deslizante y corte ambas direcciones. El transporte robusto celebración hoja en movimiento sobre cojinetes. Hoja de acero fija acero pintado, montado sobre un plano de corte reforzado. De pie, con la recogida de papel cortar. Las partes de metal recubierto con polvo epoxi, color gris RAL 7035..

Historia:

Neolt lleva fabricando productos de calidad para el mercado técnico desde 1941, Tableros de dibujo técnico, maquinaria de copias de amoníaco, y cortadoras de planos, también fabrica laminadoras y plotter UV.

Características:

- Tipo de cortadora: manual con patas y bolsa de recogida de residuos de papel.
- Sistema de corte: por rodillo con guía reforzada.
- Ancho de corte (luz): Según modelo
- Grosor de corte: 4,5mm.
- Materiales soportados: papel, vinilo, cibachrome, cartón, imán, poliestireno, laminados, lonas y carton pluma, caucho, film, textil, plancha de impresión, yute, etc, con hasta 4,5mm de grosor.
- OPCIONES: Dispensador de rollos y lámpara para iluminación de la zona de corte.

Modelos:

Referencia	Ancho Corte	Grosor máx.	Tamaño	Peso
NLSTP130	1300mm	4,5mm	1740x500x1050mm	34,00kg
NLSTP180	1800mm	4,5mm	2240x500x1050mm	39,00kg
NLSTP230	2300mm	4,5mm	2740x500x1050mm	45,00kg



SISTEMAS DE CORTE

Cizallas de rodillo

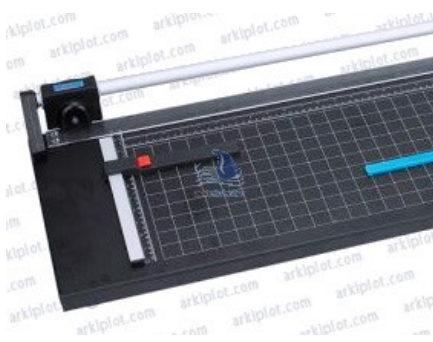

Trimmer-1300 con bancada

Cortadora de rodillo para planos. Construcción metálica con patas y tablero con guías, medidas y referencias.

Ideales para la oficina técnica, despachos de ingeniería o arquitectura, talleres de fotografía y diseño....

Las cuchillas, de bajo coste, pueden reemplazarse sin usar herramientas.

Materiales:

Las cortadoras Trimer son aptas para corte de papel, cartulina, film acrílico, papel fotográfico, film polipropileno, vinilo, yute .

Características:

- Accionamiento: manual
- Luz de corte: según modelo 1250mm
- Espesor máximo de corte: 0,8mm
- Precisión: +/- 1mm (en longitud total)
- Extras: Bolsa recoge desperdicios
- Ayudas al corte: Guía de deslizamiento milimetrada
- Dimensiones: 1460 x 330 x 94 mm.
- Peso: 25 Kg.

Modelos:

Referencia	Ancho Corte	Grosor máx.	Tamaño	Peso
TMR1300	1250mm	0,8mm	1460x330x940mm	25,00kg



SISTEMAS DE CORTE

Cortadoras de rígidos



3PLUS "Regla Modular"

Util cizalla portátil, desmontable y con dos cuchillas de corte deslizante. Está fabricada en aluminio, en tramos de 1m pudiendo montarla como 1 sola cizalla de 3m o como varias ya que dispone de dos cabezales cortadores.

Las cuchillas, de bajo coste, pueden reemplazarse sin usar herramientas.

Las regla de corte desmontable son aptas para corte de foam (cartón pluma), forex (3mm), poliestireno, cartón, cartón rígido, corcho y cartulina.

Especificaciones:

- Tipo: Cizalla portátil desmontable
- Fabricación: Fabricada en aluminio
- Longitud de corte (m): Hasta 3 metros (según módulos)
- Capacidad máxima de corte: 10 mm.
- Pisón: Presión Manual.
- Nº cabezales cortadores: 2 cabezales independientes
- Montaje: por ensamblaje (4 módulos de 0,75m)
- Accesorios extra: Bolsa de transporte y caja de cuchillas de repuesto

Corta foam (cartón pluma), forex (3mm), poliestireno, cartón, cartón rígido, corcho, papel y cartulina.

Fácil cambio de cuchilla

Rápido ensamblaje

Bolsa de transporte con departamentos

Caja portacuchillas

Modelos y Accesorios:

Referencia	Ancho Corte	Grosor máx.	Tamaño	Peso
PM3PLUS	hasta 300mm	12mm	-	3,00kg
PM3PLUS-R	Recambio cuchillas 5 piezas "Regla Modular"			



SISTEMAS DE CORTE

Cortadoras de rígidos



Corta foam (cartón pluma), forex (3mm), poliestireno, cartón, cartón rígido, corcho, papel y cartulina.

PMA Foam Regla L

Cizalla de cuchilla deslizante para corte de foam. Tablero de construcción metálica de sobremesa. Cabezal de corte seguro, gracias a la protección de la cuchilla y de gran precisión, con 1 mm. de margen sobre la longitud total del corte.

Las cuchillas, de bajo coste, pueden reemplazarse sin usar herramientas.

Materiales:

Las reglas de corte de la serie L son aptas para corte de foam (cartón pluma), forex (3mm), poliestireno, cartón, cartón rígido, corcho y cartulina.

Especificaciones:

- Accionamiento: Manual desplazamiento carro portacuchilla.
- Luz de corte (ancho). Según modelo L-001 1m y L-02 1,5m
- Espesor máximo de corte: 12mm
- Precisión: +/- 1mm (en longitud total)
- Pisón: por presión manual
- Guía de deslizamiento: milimetrada
- Cuchillas de bajo coste y fácil reemplazo.

Modelos y Accesorios:

Referencia	Ancho Corte	Grosor máx.	Tamaño	Peso
PMAL001	100mm	12mm	1170x128mm	4,00kg
PMAL002	150mm	12mm	1670x128mm	6,00kg
SIC.RCPVCLM	Recambio cuchillas para PVC			



SISTEMAS DE CORTE

Cortadoras de rígidos



ArkCut serie M

Cortadoras de materiales rígidos con patas y bolsa de recogida de residuos de papel, muy robusta y duradera. Tablero de construcción metálica sobre patas con bolsa recoge desperdicios. Cabezal de corte seguro, gracias a la protección de la cuchilla y de gran precisión, con 1 mm. de margen sobre la longitud total del corte.

Las cuchillas, de bajo coste, pueden reemplazarse sin usar herramientas.

Materiales:

Las cortadoras de rígidos de la serie M son aptas para corte de foam (cartón pluma) hasta 10mm, forex (3mm), poliestireno, cartón, cartón rígido, corcho y cartulina..

Características:

- Accionamiento: manual
- Luz de corte: según modelos (desde 1000 a 2500mm)
- Espesor máximo de corte: 12mm
- Precisión: +/- 1mm (en longitud total)
- Pisón: por presión manual
- Extras: Bolsa recoge desperdicios
- Ayudas al corte: Guía de deslizamiento milimetrada
- Cuchillas de bajo coste y fácil reemplazo.

Modelos:

Referencia	Ancho Corte	Grosor máx.	Tamaño	Peso
SICM001	1000mm	12mm	1280x330x880mm	10,00kg
SICM002	1500mm	12mm	1680x330x880mm	15,00kg
SICM003	2000mm	12mm	2180x330x880mm	48,00kg
SICM004	2500mm	12mm	2680x330x880mm	55,00kg



SISTEMAS DE CORTE

Cortadoras de rígidos



Kronos

La Cizalla Kronos es la cortadora más versátil de Trimalco. Es fuerte y estable, la base de aluminio anodizado incorpora una ranura estrecha que aloja la punta de la cuchilla durante el corte y proporciona la base perfecta para su trabajo. Kronos cuenta con unos brazos que se levantan manualmente, con mucha facilidad, para incorporar los materiales que se quieren cortar. Está disponible en seis tamaños estándar de 60 cm (24") de 300 cm (120").

Utiliza la misma cabeza de corte que la Europa y Europa Pro; Kronos Trimalco incluye un soporte para cuchillas standard (cada cortadora trae 100 incluidas en precio) y otro para cuchillas de marcaje de metacrilato (2 cuchillas). También está incluida la rueda de corte de 45 mm (1 ¾ ") , con otra rueda de recambio. Se puede poner encima de cualquier mesa o superficie plana.

Corta:

Foam/cartón pluma, película, vinilo, papel, acrílico hasta 3mm, Lonas, cartulinas, Forex, textiles, Plástico corrugado hasta 3mm, láminas imán, etc.

Especificaciones:

- Accionamiento: Manual despazamiento carro portacuchilla.
- Ancho de corte. Según modelo desde 60 a 300cm
- Profundidad de corte: 280mm
- Guía de deslizamiento: milimetrada

Corta foam (cartón pluma), película, vinilo, papel, acrílico hasta 3mm, Lonas, cartulinas, Forex, textiles, plástico corrugado, láminas imán, etc.

Referencia	Productos
TRM4030	Trimalco Kronos 60
TRM4031	Trimalco Kronos 100
TRM4032	Trimalco Kronos 150
TRM4033	Trimalco Kronos 200
TRM4034	Trimalco Kronos 250
TRM4035	Trimalco Kronos 300
TRM4070	Trimalco Kronos Stand 60
TRM4071	Trimalco Kronos Stand 100
TRM4072	Trimalco Kronos Stand 150
TRM4073	Trimalco Kronos Stand 200
TRM4074	Trimalco Kronos Stand 250
TRM4075	Trimalco Kronos Stand 300
TRM4170	Trimalco Standard Blades (100uds)
TRM4171	Trimalco Textil Blades (10uds)
TRM4172	Trimalco Acrylic Blades (10uds)



SISTEMAS DE CORTE

Cortadoras de rígidos



Trimalco Apollo

Cortadora de sistema de corte vertical, ofrece una increíble exactitud y fácil funcionamiento en cortes complicados. Su precio es menor a la mitad comparado con los productos similares. Una solución realmente económica para cortar sin polvo y sin ruido. Destaca su línea láser para poder ver por dónde vamos a contar, y un contrapeso en el mando de corte que permite dejar las manos libres para cargar el material y fatigar menos al operario.

Se suministra con cabezal standard con el que puede cortar los materiales rígidos más habituales: cartón pluma y forex. Se suministran 100 cuchillas. Dispone de cabezales opcionales para el corte y acanalado de DIBOND, y para "marcar" y "partir" el metacrilato, opción pie de apoyo trasero y extensiones.

Corta:

Plástico corrugado (13 mm), Foam aluminizado (4mm) *, PVC (13 mm), Alupanel (1,6 mm) *, Foamboard (13mm), MDF (4 mm)*, Plexiglas* , Dibond * , etc.

* = Accesorio opcional requerido

Especificaciones:

- Accionamiento: manual
- Luz de corte: según modelo 1650mm o 210mm
- Espesor máximo de corte: según cabezal
- Cabezal incluido: standard con el que puede cortar los materiales rígidos más habituales: cartón pluma y forex.
- Cabezales opcionales: cabezal de corte de DIBOND (4161), cabezan en V para acanalar el DIBOND (4162), cabezal para metacrilato (4163).
- Otras opciones: Pie de apoyo, extensión 165, 210 y 250.

Referencia	Producto
TRM4041	Trimalco Apollo 165 (65")
TRM4040	Trimalco Apollo 210 (82")
TRM4042	Trimalco Apollo 250 (98")
TRM4101	Trimalco pie Apollo 165
TRM4101	Trimalco Extensión Apollo 165
TRM4100	Trimalco pie Apollo 210
TRM4130	Trimalco Extensión Apollo 210
TRM4102	Trimalco pie Apollo 250
TRM4132	Trimalco Extensión Apollo 250
TRM4161	TH2 Portacuchillas DIBOND
TRM4162	TH3A Portacuchillas "V"
TRM4163	TH3B Portacuchillas metacrilato
TRM4170	Trimalco Standard Blades (100uds)
TRM4173	Trimalco Aluminium Blade
TRM4174	Trimalco Acrylic Blades (10uds)
TRM4175	Trimalco "V" groover blade



GUILLOTINAS MANUALES

Pisón de palanca



PMA 430 BASIC

Guillotina manual de 430mm con mesa y pisón de palanca.

Guillotina manual robusta, versátil y de gran fuerza. El pisón por palanca basculante proporciona una firme sujeción del papel, la escuadra trasera regulada manualmente ofrece una rápida y precisa colocación del papel y la suavidad del corte hacen de esta guillotina una herramienta ideal para sus trabajos de corte.

Sistemas de seguridad según la normativa más estricta. Bloqueo de la palanca de corte cuando está en posición vertical y protector de manos abatible.

Ventajas:

- Construcción metálica robusta.
- Ancho de corte A3
- Ajustes de presión milimétrica
- Elementos de seguridad

Características:

- Accionamiento: manual.
- Luz de corte: 430mm.
- Altura de corte máxima: 40mm.
- Indicador luminoso: SI.
- Tapa de seguridad: SI
- Pison: Manual ((por palanca basculante).
- Escuadra trasera ajustable: por palanca basculante
- Soporte: patas Incluidas
- Dimensiones: 640 x 700 x 1060 cm. (con patas)
- Peso neto: 50kg.

PMA PRODUCT

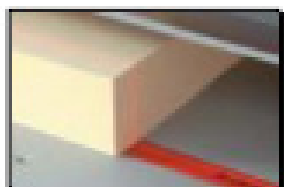



GUILLOTINAS MANUALES

Pisón de volante



PMA 4705

Guillotina manual de 475mm con luz de corte y pisón de volante

Guillotina manual de 475mm de luz de corte, de gran fuerza y precisión gracias al pisón de volante, perfecta para cortar albums fotográficos abiertos, tochos de papel, etc. Grosor de corte máximo de 80mm.

Sistemas de seguridad según la normativa más estricta. Bloqueo de la palanca de corte cuando está en posición vertical y protector de manos abatible.

Ventajas:

- Construcción metálica robusta.
- Ancho de corte SRA3
- Ajustes de precisión milimétrica
- Elementos de seguridad

Características:

- Accionamiento: manual.
- Luz de corte: 475mm.
- Altura de corte máxima: 80mm.
- Corte mínimo: 25mm
- Ayudas al corte: Indicador luminoso de línea de corte.
- Extracción rápida del cuadradillo (Extracción lateral).
- Tapa de seguridad: Si
- Pisón: manual (por volante).
- Escuadra trasera ajustable por manivela.
- Tope lateral milimetrado: si.
- Mesa soporte: incluida.
- Dimensiones: 820 x 720 x 1150 mm.
- Peso: 90kg.



PMA
PRODUCT

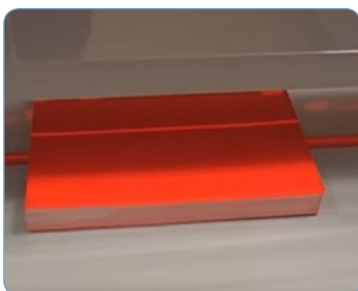



GUILLOTINAS MANUALES

Pisón de volante



JDC DC-470

Guillotina manual DC-470 robusta, versátil y de gran fuerza. Dispone de pisón de volante que proporciona una sujeción del papel firme y rápida facilitando el corte recto. Escuadra trasera con regla de marcado guiada milimétricamente por manivela.

Como medidas de seguridad cuenta con bloqueo de la palanca de corte cuando está en posición vertical y protector de manos abatible.

Ventajas:

- Construcción metálica robusta.
- Pisón de volante para una firme sujeción
- Ancho de corte SRA3
- Ajustes de precisión milimétrica
- Elementos de seguridad

Características:

- Accionamiento: manual.
- Luz de corte: 470mm.
- Altura de corte máxima: 80mm.
- Indicador luminoso: No.
- Tapa de seguridad: SI
- Pison: Manual (de volante).
- Escuadra trasera ajustable por manivela
- Mesa soporte: Incluida
- Dimensiones: 830 x 765 x 1190 cm.
- Peso neto: 95kg.

JDC



GUILLOTINAS ELÉCTRICAS

Guillotinas Automáticas Programables

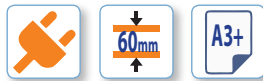

80 PROGRAMAS
99 PASOS x PROGRAMA
PISON CON REGULADOR
DE PRESION

Boway 480 Z3

Robusta y potente guillotina de acción automática-eléctrica

Robusta y potente guillotina de acción automática-eléctrica con soporte armario.

Cortes precisos y rápidos gracias a sus controles digitales que permiten un eficaz posicionamiento de la escuadra trasera.

La potencia y precisión de esta máquina se complementa con un estricto sistema de seguridad que incluye fotocélulas.

Características Técnicas

- Accionamiento: Automático eléctrico.
- Seguridad: Sistema de fotocélulas.
- Control: Digital programable (por teclado)
- Luz de corte: 480mm.
- Altura de corte: 60mm.
- Corte mínimo: 30 mm.
- Profundidad máxima de corte: 480mm
- Ayudas al corte: Indicador luminoso de línea de corte
- Mesa soporte: incluido armario
- Tensión y potencia: 1200W y 230v
- Dimensiones: 950 x 780 x 1225 mm.
- Peso:165kg.





GUILLOTINAS ELÉCTRICAS

Guillotinas Automáticas Programables



OPCIÓN ALAS LATERALES

PISÓN CON
REGULADOR DE PRESIÓN

9 PROGRAMAS CON
8 CORTES CADA UNO



Boway 520V+/670V+

9 memorias de 8 posiciones. Presión del pisón regulable. Opción alas laterales.

Guillotinas programables de 520mm (520V+) y 670mm (670V+) de luz de corte, de gran fuerza y precisión, perfecta para cortar albums fotográficos abiertos. Grosor de corte máximo de 65mm y 85mm respectivamente.

CARACTERÍSTICAS

Robustas y potentes guillotinas de acción automática-eléctrica con soporte armario. Cortes precisos y rápidos gracias a sus controles digitales que permiten un eficaz posicionamiento de la escuadra trasera. La potencia y precisión de las máquinas se complementa con un estricto sistema de seguridad que incluye fotocélulas. Construcción metálica con armario soporte incluido.

Control digital por teclado para 9 programas con 8 memorias cada uno. Indicador óptico de línea de corte. Pisón con regulador de presión. Seguridad según normativa DIN.

Fácil ajuste de la cuchilla desde el exterior de la máquina, la cuchilla y el cuadradillo se puede sustituir fácilmente desde el exterior de la máquina.

ESPECIFICACIONES

	BW520V+	BW670V+
Accionamiento:	Automático - Eléctrico	
Seguridad:	Sistema de fotocélulas	
Control:	Digital Programable, (por teclado)	
Luz de corte:	520mm	670mm
Altura de corte:	65 mm.	80mm
Profundidad máx. de corte:	520 mm.	670mm
Precisión:	±0.3mm	
Corte mínimo:	30 mm.	
Indicador óptico de línea de corte:	Sí	
Soporte:	Armario, alas laterales opcionales	
Tensión y Potencia:	1700 w.	1900 w.
Dimensiones:	1230x1250x875 mm	1300x1300x980mm
Peso:	220kg	270kg



GUILLOTINAS ELÉCTRICAS

Guillotinas Automáticas Programables



Boway 520V2+/670V2+

9 memorias de 8 posiciones. Presión del pisón regulable. Con alas laterales.

Guillotinas programables de 520mm (Boway 520V2+) y 670mm (Boway 670V2+) de luz de corte, de gran fuerza y precisión, perfecta para cortar albums fotográficos abiertos. Grosor de corte máximo de 65mm y 85mm respectivamente. Disponen de **alas laterales** para una mayor comodidad de trabajo.

CARACTERÍSTICAS

Robustas y potentes guillotinas de acción automática-eléctrica con soporte armario. Cortes precisos y rápidos gracias a sus controles digitales que permiten un eficaz posicionamiento de la escuadra trasera. La potencia y precisión de las máquinas se complementa con un estricto sistema de seguridad que incluye fotocélulas. Construcción metálica con armario soporte incluido.

Control digital por teclado para 9 programas con 8 memorias cada uno. Indicador óptico de línea de corte. Pisón con regulador de presión. Seguridad según normativa DIN.

Fácil ajuste de la cuchilla desde el exterior de la máquina, la cuchilla y el cuadradillo se puede sustituir fácilmente desde el exterior de la máquina.



ALAS LATERALES
PISÓN CON
REGULADOR DE PRESIÓN
9 PROGRAMAS CON
8 CORTES CADA UNO



ESPECIFICACIONES

	BW520V2+	BW670V2+
Accionamiento:	Automático - Eléctrico	
Seguridad:	Sistema de fotocélulas	
Control:	Digital Programable, (por teclado)	
Luz de corte:	520mm	670mm
Altura de corte:	65 mm.	80mm
Profundidad máx. corte:	520 mm.	670mm
Precisión:	±0.3mm	
Corte mínimo:	30 mm.	
Indicador óptico de línea de corte:	Sí	
Soporte:	Armario, alas laterales incluidas	
Tensión y Potencia:	1700 w.	1900 w.
Dimensiones:	1230x1250x875 mm	1300x1300x980mm
Peso:	220kg	270kg



GUILLOTINAS ELÉCTRICAS

Guillotinas Automáticas Programables

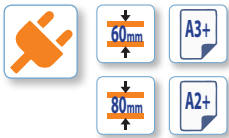
**JDC**

Este producto se vende bajo reserva, entrega en 45 días aproximados. Para hacer su reserva contacte con nuestro departamento comercial



JDC 460HD / JDC 480HD

Guillotina de accionamiento eléctrico y anchura de corte de 460mm (JDC 460HD) y 480mm (JDC 480HD). Regulación eléctrica de escuadra y presión. Display LCD de configuración con hasta 99 programas de corte. Luz roja de corte. Focelula de seguridad que evita accidentes. .

CARACTERÍSTICAS

Guillotina robusta, cómoda, versátil y de gran fuerza ideal para cortar con precisión, para el mundo digital. Todos los mecanismos son accionados eléctricamente. Sistema de seguridad según normativa CE. Focelulas de seguridad

El accionamiento de la cuchilla es mediante su motor eléctrico al igual que la bajada de pisón y el ajuste de la escuadra, se efectúa desde un panel LCD con 99 programas de ajuste. Dispone de luz infrarroja de guía de corte.

Las guillotinas eléctricas desarrollan la fuerza de corte mediante el empleo de un motor eléctrico por lo que son más propensas, si se cortan soportes muy rígidos, a quemar el motor, por ello es conveniente seleccionar la máquina adecuada a necesidades reales.

ESPECIFICACIONES

	JDC 460HD	JDC 480HD
Accionamiento:	Automático - Eléctrico	
Seguridad:	Sistema de fotocélulas	
Control:	Digital Programable, (por teclado)	
Luz de corte:	460mm	480mm
Altura de corte:	60 mm.	80mm
Profundidad máxima de corte:	460 mm.	480mm
Precisión:	±0.3mm	
Corte mínimo:	40 mm.	
Accionamiento del pisón	Automático	
Accionamiento escuadra	Automático	
Longitud de mesa detrás de la cuchilla	460mm	480mm
Long. delante cuchilla	235mm	260mm
Indicador óptico de línea de corte:	Sí	
Soporte:	Mueble	
Tensión y Potencia:	750 w.	750W
Dimensiones:	935x810x810 mm	1000x810x860mm
Peso:	151kg	202kg



GUILLOTINAS HIDRÁULICAS

Guillotinas Automáticas Programables



JDC T490HP

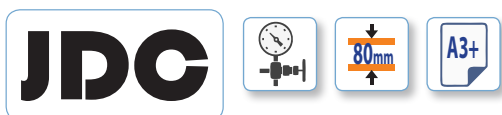

Estos producto se vende bajo reserva, entrega en 45 días aproximados. Para hacer su reserva contacte con nuestro departamento comercial



JDC T520HP



JDC 460HD / JDC 480HD

Guillotinas de accionamiento hidráulico programable y anchura de corte de 490mm (JDC T490HP) y 480mm (JDC T520HP). Gran fuerza y precisión, perfecta para cortar todo tipo de documentos, resmas, álbums fotográficos abiertos, etc. Grosor de corte máximo de 80mm

CARACTERÍSTICAS

Robusta y potente guillotina de acción electro hidráulico. Cortes precisos y rápidos gracias a sus controles digitales que permiten un eficaz posicionamiento de la escuadra trasera. La potencia y precisión de las máquinas se complementa con un estricto sistema de seguridad que incluye fotocélulas. Construcción metálica en acero cromado. Control digital por teclado para programas con 8 memorias cada uno. Indicador óptico de línea de corte. Pantalla LCD con módulo de control programable, alarma de fallo. Diseño de doble vía, con ajustes programados de la profundidad de corte. Plataforma de acero cromado parte delantera y trasera. Movimientos del pisón y de la escuadra por accionamiento hidráulico. Mesa trasera abatible. Bastidor de alta precisión que asegura la precisión del corte y la vida útil. Línea óptica de corte, etc.

ESPECIFICACIONES

	JDC-T490HP	JDC -T520HP
Accionamiento:	Electro-Hidráulico	
Seguridad:	Sistema de fotocélulas	
Control:	Digital Programable, (por teclado)	
Luz de corte:	490mm	520mm
Altura de corte:	80 mm.	80mm
Profundidad máx. de corte:	490x490 mm.	520x520mm
Precisión:	±0.3mm	
Corte mínimo:	30 mm.	40 mm.
Accionamiento del pisón	Hidráulico	
Accionamiento escuadra	Hidráulico	
Longitud de mesa detrás de la cuchilla	500mm	520mm
Long. delante cuchilla	320mm	320mm
Indicador óptico de línea de corte:	Sí	
Soporte:	Mueble	
Tensión y Potencia:	1800 w.	1800 w.
Dimensiones:	1470x1150x1020 mm	1500x1120x1020
Peso:	370kg	485kg



MAQUINARIA DE CORTE

Cortadora de tarjetas



PMA SSB1 CutCard

Cortadora de tarjetas de visita semi-automática.

Realiza de forma rápida, sencilla y precisa cortes.

Varios tamaños de tarjeta. Velocidad 30 tarjetas/minuto. Gramajes de 180-280g/m²

Una máquina compacta y versátil que permite realizar de forma rápida, sencilla y precisa cortes de tarjetas de visita.

Seguridad según normativa.

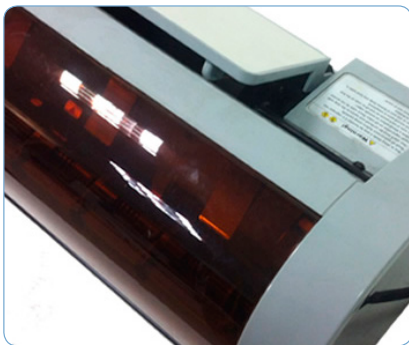

CARACTERÍSTICAS:

- Modelo A4.
- Eléctrica, semi-automática.
- Fácil de usar.
- Luz de prestaciones medias.
- Duración de la hoja de corte alrededor 10.000 hojas.
- Económica.
- Fabricada con tres formatos de corte.
- Ligera y portátil.
- Garantía de un año.

ESPECIFICACIONES:

- Alimentación de papel manual.
- Dimensiones de la tarjeta: 90x54mm, 90x50mm, 85x55mm.
- Dimensiones del papel: A4.
- Gramajes soportados: 180 a 280gr.
- Velocidad 30pcs./min.
- Conexión 230V.
- Dimensiones: 430x220 x170mm.
- Peso: 8,1kg.
- Seguridad: según normativa.



MAQUINARIA DE CORTE

Cortadora de tarjetas



PMA SSA1 CutCard

Cortadora automática de tarjetas de visita A4 con lector óptico

Máquina compacta y robusta que permite realizar de forma rápida, sencilla y precisa cortes de tarjetas de visita de 85x45 / 85x50 / 85x54 / 85x95 / 85x127mm. y gramajes de 180g a 350g. Seguridad según normativa.

CARACTERISTICAS:

- Cortadora automática de tarjetas de visita.
- Una máquina compacta y robusta
- Permite realizar de forma rápida, sencilla y precisa cortes de tarjetas de visita, postales, etc.
- Apta para varios tamaños de tarjetas y gramajes de papel.
- Visualización de datos en pantalla LCD.
- Seguridad según normativa.
- Dispone de LECTOR OPTICO que permite un posicionado preciso para un corte perfecto

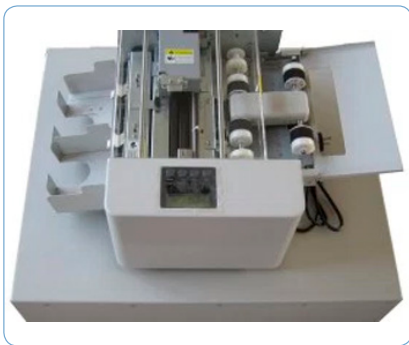
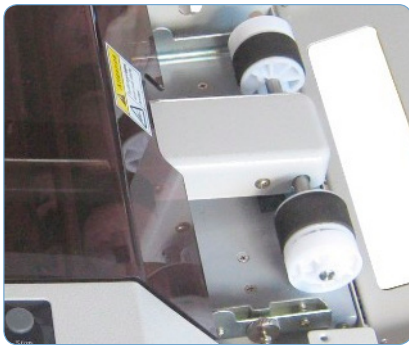

ESPECIFICACIONES:

- Accionamiento: Automático, (con lector óptico de posición)
- Panel de control: Digital, (LCD + teclado)
- Dimensiones del papel: DIN A-4
- Dim. de tarjetas con peine standard, (mm.): 85x45 / 85x50 / 85x54 / 85x95 / 85x127
- Dim. de tarjetas con peine opcional, (mm.): 89x45 / 89x50 / 89x54 / 89x95 / 89x127
- Gramaje / Grosor del papel admitido: De 180 gr. a 350 gr. / De 0,2 mm. a 0,35 mm.
- Velocidad: 30 pcs. / min.
- Bandeja de entrada: Si, (3 mm. con arrastre de precisión)
- Bandeja de salida: Si, (para tarjetas y desperdicios)
- Alimentación: 220/230 v.
- Dimensiones: 385x430 x220mm.
- Peso: 14kg.



MAQUINARIA DE CORTE

Cortadora de tarjetas



PMA SSA3 CutCard

Cortadora automática de tarjetas de visita SRA3 con lector óptico.

Máquina compacta y robusta que permite realizar de forma rápida, sencilla y precisa cortes de tarjetas de visita de 85x45 / 85x50 / 85x54 / 85x95 / 85x127mm. y gramajes de 180g a 350g. Seguridad según normativa.

CARACTERÍSTICAS:

- Cortadora automática de tarjetas de visita.
- Una máquina compacta y robusta
- Permite realizar de forma rápida, sencilla y precisa cortes de tarjetas de visita, postales, etc.
- Apta para varios tamaños de tarjetas y gramajes de papel.
- Visualización de datos en pantalla LCD.
- Seguridad según normativa.
- Dispone de LECTOR OPTICO que permite un posicionado preciso para un corte perfecto

ESPECIFICACIONES:

- Accionamiento: Automático, (con lector óptico de posición)
- Panel de control: Digital, (LCD + teclado)
- Dimensiones del papel: A-4, A-3, SRA-3, (320x450 mm.) y A-3+, (320x480 mm.)
- Dim. de tarjetas con peine standard, (mm.): 85x45 / 85x50 / 85x54 / 85x95 / 85x127
- Dim. de tarjetas con peine opcional, (mm.): 89x45 / 89x50 / 89x54 / 89x95 / 89x127
- Gramaje / Grosor del papel admitido: De 180 gr. a 350 gr. / De 0,2 mm. a 0,35 mm.
- Velocidad: 100 pcs. / min.
- Bandeja de entrada: Si, (3 mm. con arrastre de precisión)
- Bandeja de salida: 2 (intercambiables según cabezal de corte)
- Alimentación: 220/230 v.
- Dimensiones: 490x570x220mm.
- Peso: 16,2kg.





CORTE & GRABADO LÁSER

Grabado laser CO2



ArkiLaser CO2 30x20x5 40w

Quien renunció a una máquina de grabado por su alto coste, tiene ahora nuestra grabadora láser con el programa Corel laser, mesa extraíble, y todo a un precio muy asequible, listo para disfrutar de un trabajo preciso y en mucho menos tiempo.

Graba materiales como plástico, acrílico, plexiglas, madera, cuero, piedra, vidrio, etc. Y con un spray especial puede marcar también en metal!!!

Excelentes características técnicas:

- Máquina de grabado láser de 40 W de potencia
- Vida útil del dispositivo láser hasta 2000 horas
- incl. Refrigeración a agua
- incl. Extractor de aire
- incl. Programa CorelLáser
- incl. compresor de aire en lente para evitar el humo directamente de cabezal de láser y mejorar la calidad de grabación.



Bajos gastos corrientes: Motores y correas libres de mantenimiento garantizan muchos años de trabajo. Quien renunció a una máquina de grabado por su alto costo, tiene ahora con la AKL30x20x5 40W a su disposición una herramienta para realizar sus deseos.

LA MÁQUINA:

- Desde arriba: tapa de acceso para control visual de la superficie de trabajo
- Ventana con vista libre a la superficie de trabajo
- Refrigeración a agua contenida en el paquete
- Extractor de aire con tubo de escape contenido en el paquete (para extraer vapor y polvillo que eventualmente pudiera originarse)
- Función de test del láser, para verificar posición y potencia del mismo
- Potencia láser regulable mediante perilla giratoria
- Área de trabajo iluminada para mejor control del proceso
- Cerrojos para evitar el uso no autorizado

EL SOFTWARE:

- CorelLáser
- Diseñado especialmente para máquinas de grabado láser y ajustado al nuestro
- Situado exacto del láser
- Cortar y grabar desde CorelDraw directamente; soporte CorelDraw11 hasta X5
- ¡Grabe sus diseños sin complicarse!
- MANUALES: Montaje y manejo de maquina de grabado laser en inglés y español. Instrucciones de uso de programa CorelLáser en inglés



CORTE & GRABADO LÁSER

Grabado laser CO2



LA MÁQUINA:

- Tubo del laser del CO2.
- Energía del laser: 60W-.
- Bidireccional.
- Espesor de corte 0-10 mm.
- Archivos compatibles: TIF, BMP, JPG, PLT, AL, DST, DXF.
- Resolución: 1000 dpi.
- Velocidad de grabado: 1-500 mm / s.
- Tamaño de grabación máxima: 400 * 600 mm.
- Tamaño mínimo grabación: Carácter: 1.8 x 1.8 mm Letra: 0.8 x 0.8 mm.
- Posicionamiento con punto láser.
- Precisión de posicionamiento: <0.01 mm.
- Fuente de alimentación: AC220V, 50Hz/60Hz.
- Potencia total: <450W.
- Dimensiones: 1070 * 750 * 670 mm.
- Peso: 90 Kg.
- Lupa de 18mm.
- Espejos de 20mm.

ArkiLaser CO2 40x60x5 60w

Una fácil solución para emprendedores que quieren dar el paso a la gran empresa. Graba y corta con laser de alta precisión, sin límites de dificultad en tus diseños, directamente desde tu ordenador, sin moldes ni plantillas. Trabajos de gran rapidez, fácil manejo, bajo coste y mantenimiento de todos los componentes. Diferénciate de la competencia por la calidad de tus trabajos en su corte o grabado, muy útil para tu empresa de Diseño gráfico e Industrial, Carpintería, Marquetería, Publicidad, Moda, Artesanía, Prototipos, Empaquetado o Packaging...

Excelentes características técnicas:

- Máquina de grabado láser de 60 W de potencia
- Vida útil del dispositivo láser hasta 2000 horas
- incl. Refrigeración a agua
- incl. Extractor de aire
- incl. Programa CoreLáser
- incl. compresor de aire en lente para evitar el humo directamente de cabezal de láser y mejorar la calidad de grabación.



Para su correcta funcionalidad, mantenimiento y seguridad la maquinaria debe estar controlada en todo momento por un operario durante su funcionamiento.

Se recomienda la limpieza de espejos y lupas antes de cada uso, para evitar roturas.

EL SOFTWARE:

- CoreLáser
- Diseñado especialmente para máquinas de grabado láser y ajustado al nuestro
- Situado exacto del láser
- Cortar y grabar desde CorelDraw directamente; soporte CorelDraw11 hasta X5
- ¡Grabe sus diseños sin complicarse!
- MANUALES: Montaje y manejo de maquina de grabado laser en inglés y español. Instrucciones de uso de programa CoreLáser en inglés



CORTE & GRABADO LÁSER

Grabado laser CO2



ArkiLaser CO2 40x60x25 60w

Una fácil solución para emprendedores que quieren dar el paso a la gran empresa. Graba y corta con laser de alta precisión, sin límites de dificultad en tus diseños, directamente desde tu ordenador, sin moldes ni plantillas. Trabajos de gran rapidez, fácil manejo, bajo coste y mantenimiento de todos los componentes. Diferénciate de la competencia por la calidad de tus trabajos en su corte o grabado, muy útil para tu empresa de Diseño gráfico e Industrial, Carpintería, Marquetería, Publicidad, Moda, Artesanía, Prototipos, Empaquetado o Packaging...

Excelentes características técnicas:

- Máquina de grabado láser de 60 W de potencia
- Vida útil del dispositivo láser hasta 8000-10.000 horas
- incl. Refrigeración a agua
- incl. Extractor de aire 550w
- incl. compresor de aire en lente para evitar el humo directamente de cabezal de láser y mejorar la calidad de grabación.

MATERIALES APLICABLES:

- Madera, bambú, jade, mármol, vidrio, cristal, caucho, plástico, tela, cuero, cerámicas y otros materiales no metálicos.

EL SOFTWARE:

- Software RDWork8.0 diseñado especialmente para máquinas de grabado láser
- MANUALES: (Manual y Vídeos) Montaje y manejo en inglés.

OPCIONES Y CONSUMIBLES:

- Mesa de trabajo (si el grosor de material es superior a 25mm, es necesaria y puede llegar hasta 30cm)
- Rodillo giratorio 80mm para grabar materiales tridimensionales como trofeos, vasos, botellas, tazas
- PACK 1 Lente y tres espejos (160€)
- Tubo láser 60W (390€)

Grosos de corte según potencia

Potencia	Acrílico	Contrachapado	MDF
60W	8mm	5mm	4mm
90W	12mm	8mm	7mm

LA MÁQUINA:

- Tubo del laser del CO2.
- Energía del laser: 60W
- Control por panel LCD.
- Espesor de corte: según material 0-10 mm.
- Archivos compatibles: BMP PLT AI CDR DXF
- Resolución: 1000 dpi.
- Velocidad de grabado: 100-600mm / s.
- Velocidad de corte: 0-30mm / s
- Tamaño grabación máxima: 600x400 mm.
- Posicionamiento con punto láser.
- Precisión de posicionamiento: <0.01 mm.
- Dimensiones (AxLxH): 1150 * 850 * 1000mm.
- Peso: 120 Kg.
- Garantía: 1 año (excluye tubo de laser y consumibles)





CORTE & GRABADO LÁSER

Grabado laser CO2



ArkiLaser CO2 40x60x25 90w

Una fácil solución para emprendedores que quieren dar el paso a la gran empresa. Graba y corta con laser de alta precisión, sin límites de dificultad en tus diseños, directamente desde tu ordenador, sin moldes ni plantillas. Trabajos de gran rapidez, fácil manejo, bajo coste y mantenimiento de todos los componentes. Diferénciate de la competencia por la calidad de tus trabajos en su corte o grabado, muy útil para tu empresa de Diseño gráfico Industrial, Carpintería, Marquetería, Publicidad, Moda, Artesanía, Prototipos, Empaquetado o Packaging...

Excelentes características técnicas:

- Máquina de grabado láser de 90W de potencia
- Vida útil del dispositivo láser hasta 8000-10.000 horas
- incl. Refrigeración a agua
- incl. Extractor de aire 550w
- incl. compresor de aire en lente para evitar el humo directamente de cabezal de láser y mejorar la calidad de grabación.

MATERIALES APLICABLES:

- Madera, bambú, jade, mármol, vidrio, cristal, caucho, plástico, tela, cuero, cerámicas y otros materiales no metálicos.

EL SOFTWARE:

- Software RDWork8.0 diseñado especialmente para máquinas de grabado láser
- MANUALES: (Manual y Vídeos) Montaje y manejo en inglés.

OPCIONES Y CONSUMIBLES:

- Mesa de trabajo (si el grosor de material es superior a 25mm, es necesaria y puede llegar hasta 30cm)
- Rodillo giratorio 80mm para grabar materiales tridimensionales como trofeos, vasos, botellas, tazas
- PACK 1 Lente y tres espejos (160€)
- Tubo láser 90W (488€)

Grosos de corte según potencia

Potencia	Acrílico	Contrachapado	MDF
60W	8mm	5mm	4mm
90W	12mm	8mm	7mm

LA MÁQUINA:

- Tubo del laser del CO2.
- Energía del laser: 90W
- Control por panel LCD.
- Espesor de corte: según material 0-12 mm.
- Archivos compatibles: BMP PLT AI CDR DXF
- Resolución: 1000 dpi.
- Velocidad de grabado: 100-600mm / s.
- Velocidad de corte: 0-30mm / s
- Tamaño grabación máxima: 600x400 mm.
- Posicionamiento con punto láser.
- Precisión de posicionamiento: <0.01 mm.
- Dimensiones (AxLxH): 1150 * 850 * 1000mm.
- Peso: 120 Kg.
- Garantía: 1 año (excluye tubo de laser y consumibles)

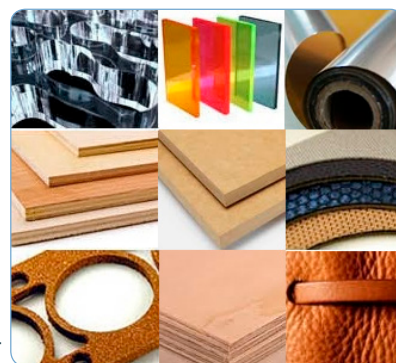



CORTE & GRABADO LÁSER

Grabado laser CO2



EL SOFTWARE:

- Software RDWork8.0 diseñado especialmente para máquinas de grabado láser. Compatible con Corel, Autocad, Illustrator.
- MANUALES: (Manual y Vídeos) Montaje y manejo en inglés.

OPCIONES Y CONSUMIBLES:

- Mesa de trabajo (si el grosor de material es superior a 25mm, es necesaria y puede llegar hasta 30cm)
- Rodillo giratorio 80mm para grabar materiales tridimensionales como trofeos, vasos, botellas, tazas
- PACK 1 Lente y tres espejos (160€)
- Tubo láser 90W (488€)

Grosos de corte según potencia

Potencia	Acrylic	Contrachapado	MDF
80-100W	12mm	8mm	7mm
100-130W	15mm	10mm	9mm

ArkiLaser CO2 60x90x25 w280-100w

Graba y corta con laser de alta precisión, sin límites de dificultad en tus diseños, directamente desde tu ordenador, sin moldes ni plantillas. Trabajos de gran rapidez, fácil manejo, bajo coste y mantenimiento de todos los componentes. Diferénciate de la competencia por la calidad de tus trabajos en su corte o grabado, muy útil para tu empresa de Diseño gráfico e Industrial, Carpintería, Marquetería, Publicidad, Moda, Artesanía, Prototipos, Empaquetado o Packaging...

Excelentes características técnicas:

- Máquina de grabado láser tipo W2 (80-100W de potencia)
- Vida útil del dispositivo láser hasta 8000-10.000 horas
- incl. Refrigeración a agua
- incl. Extractor de aire 550w
- incl. compresor de aire en lente para evitar el humo directamente de cabezal de láser y mejorar la calidad de grabación.

MATERIALES APLICABLES:

- Madera, bambú, jade, mármol, vidrio, cristal, caucho, plástico, tela, cuero, cerámicas y otros materiales no metálicos.

LA MÁQUINA:

- Tubo del laser del CO2.
- Potencia laser: 80-100W
- Control por panel LCD.
- Espesor de corte: según material 0-12 mm.
- Archivos compatibles: BMP PLT AI CDR DXF
- Resolución: 4000 dpi.
- Velocidad de grabado: 1000-mm / s.
- Velocidad de corte: >400mm / s
- Tamaño grabación máxima: 900x600 mm.
- Posicionamiento con punto rojo que ayuda a ubicar el láser.
- Precisión de posicionamiento: <0.01 mm.
- Dimensiones (AxLxH): 1150 * 850 * 1000mm.
- Peso: 350 Kg.
- Garantía: 1 año (excluye tubo de laser y consumibles)





CORTE & GRABADO LÁSER

Grabado laser CO2



ArkiLaser CO2 60x90x25 w2 100-130w

Graba y corta con laser de alta precisión, sin límites de dificultad en tus diseños, directamente desde tu ordenador, sin moldes ni plantillas. Trabajos de gran rapidez, fácil manejo, bajo coste y mantenimiento de todos los componentes. Diferénciate de la competencia por la calidad de tus trabajos en su corte o grabado, muy útil para tu empresa de Diseño gráfico e Industrial, Carpintería, Marquetería, Publicidad, Moda, Artesanía, Prototipos, Empaquetado o Packaging...

Excelentes características técnicas:

- Máquina de grabado láser tipo W2 (100-130W de potencia)
- Vida útil del dispositivo láser hasta 8000-10.000 horas
- incl. Refrigeración a agua
- incl. Extractor de aire 550w
- incl. compresor de aire en lente para evitar el humo directamente de cabezal de láser y mejorar la calidad de grabación.

MATERIALES APLICABLES:

- Madera, bambú, jade, mármol, vidrio, cristal, caucho, plástico, tela, cuero, cerámicas y otros materiales no metálicos.

EL SOFTWARE:

- Software RDWork8.0 diseñado especialmente para máquinas de grabado láser. Compatible con Corel, Autocad, Illustrator.
- MANUALES: (Manual y Vídeos) Montaje y manejo en inglés.

OPCIONES Y CONSUMIBLES:

- Mesa de trabajo (si el grosor de material es superior a 25mm, es necesaria y puede llegar hasta 30cm)
- Rodillo giratorio 80mm para grabar materiales tridimensionales como trofeos, vasos, botellas, tazas
- PACK 1 Lente y tres espejos (160€)
- Tubo láser 90W (538€)

Grosos de corte según potencia

Potencia	Acrílico	Contrachapado	MDF
80-100W	12mm	8mm	7mm
100-130W	15mm	10mm	9mm

LA MÁQUINA:

- Tubo del laser del CO2.
- Potencia laser: 100-130W
- Control por panel LCD.
- Espesor de corte: según material 0-15 mm.
- Archivos compatibles: BMP PLT AI CDR DXF
- Resolución: 4000 dpi.
- Velocidad de grabado: 1000-mm / s.
- Velocidad de corte: >400mm / s
- Tamaño grabación máxima: 900x600 mm.
- Posicionamiento con punto rojo que ayuda a ubicar el láser.
- Precisión de posicionamiento: <0.01 mm.
- Dimensiones (AxLxH): 1150 * 850 * 1000mm.
- Peso: 350 Kg.
- Garantía: 1 año (excluye tubo de laser y consumibles)





LAMINADORAS MONTADORAS EN FRÍO

Accionamiento Manual



ArkiLam CL750

Máquina de sobremesa con accionamiento manual para laminado en frío. Permite laminar y hacer montajes en FOAM. Perfecto acabado gracias a la uniforme presión entre los rodillos. Económica y de muy fácil manejo. Ancho de trabajo de 65 centímetros y grosor máximo de montaje de 5mm. Perfecta solución para usuarios de plotters A1. Al ser una máquina manual, la velocidad la determina el usuario a través de la manivela de avance/retroceso.

Incluye una gran rodillo de 65mm de diámetro que se puede ajustar para aplicar la presión adecuada a las fotos, película, gráficos. Se puede utilizar con una amplia variedad de adhesivos sensibles a la presión y films de laminado.

El laminado en frío no es más que una película de un material como vinilo o PVC, con un adhesivo que se aplica por presión encima del soporte a laminar.

El laminado en frío es compatible con casi todos los soportes impresos, siendo ideal para soportes que podrían dañarse con el calor, como vinilo o impresiones en solvente.

La laminación es un modo económico y duradero de proteger y realzar casi cualquier material impreso. Representa una opción imprescindible para cartelería de media a larga duración, especialmente para exterior. La laminación es ideal para proteger aplicaciones expuestas a los rayos UV (hay películas de laminación con filtro solar o UV), de climatología adversa (el laminado actúa de barrera con la lluvia, granizo, etc.), de grasas y suciedad en general (su superficie plástica actúa de barrera) y de la abrasión (roce) como los que están constantemente expuestos los gráficos para vehículos y suelos.

Características:

- Accionamiento: manual.
- Anchura máxima de trabajo: 650mm.
- Tipo de laminado: frío.
- Velocidad: manual variable.
- Presión: regulable.
- Diámetro de rodillos: 65mm
- Espesor máx. del montaje: 5mm.
- Limitaciones: materiales rígidos, como el metraquilato o el PVC, usar con precaución.
- Dimensiones: 70x150x250mm.
- Peso: 13kg.

Usos:

- Laminado de posters, carteles, Fotografías
- Montaje sobre foam, etc.

Consumibles

Disponemos de film para laminación en frío comercializados en bobinas de 50 metros, y anchos de 104, 130, 137 y 154cm. Los espesores varían en función de la aplicación, desde 60, 70, 80 y 100 micras hasta 170 micras para gráficos de suelo, y su acabado brillo, mate, satinado, texturizado (para suelo que no resbale), con adhesivo doble cara si lo desea adherir por el interior de un escaparate.



LAMINADORAS MONTADORAS EN FRÍO

Accionamiento Manual



ArkiLam CL1300

Máquina de sobremesa con accionamiento manual para laminado en frío. Permite laminar y hacer montajes en FOAM. Perfecto acabado gracias a la uniforme presión entre los rodillos. Económica y de muy fácil manejo. Ancho de trabajo de 130 centímetros y grosor máximo de montaje de 10mm. Perfecta solución para usuarios de plotters B0+. Al ser una máquina manual, la velocidad la determina el usuario a través de la manivela de avance/retroceso.

Incluye una gran rodillo de 130mm de diámetro que se puede ajustar para aplicar la presión adecuada a las fotos, película, gráficos. Se puede utilizar con una amplia variedad de adhesivos sensibles a la presión y laminados.

El laminado en frío no es más que una película de un material como vinilo o PVC, con un adhesivo que se aplica por presión encima del soporte a laminar.

El laminado en frío es compatible con casi todos los soportes impresos, siendo ideal para soportes que podrían dañarse con el calor, como vinilo o impresiones en solvente.

La laminación es un modo económico y duradero de proteger y realzar casi cualquier material impreso. Representa una opción imprescindible para cartelería de media a larga duración, especialmente para exterior. La laminación es ideal para proteger aplicaciones expuestas a los rayos UV (hay películas de laminación con filtro solar o UV), de climatología adversa (el laminado actúa de barrera con la lluvia, granizo, etc.), de grasas y suciedad en general (su superficie plástica actúa de barrera) y de la abrasión (roce) como los que están constantemente expuestos los gráficos para vehículos y suelos.

Características:

- Accionamiento: manual.
- Anchura máxima de trabajo: 1300mm.
- Tipo de laminado: frío.
- Velocidad: manual variable.
- Presión: regulable.
- Diámetro de rodillos: 65mm
- Espesor máx. del montaje: 10mm.
- Limitaciones: materiales rígidos, como el metraquilato o el PVC, usar con precaución.
- Dimensiones: 70x1400x250mm.
- Peso: 45kg.

Usos:

- Laminado de posters, carteles, Fotografías
- Montaje sobre foam, etc.

Consumibles

Disponemos de film para laminación en frío comercializados en bobinas de 50 metros, y anchos de 104, 130, 137 y 154cm. Los espesores varían en función de la aplicación, desde 60, 70, 80 y 100 micras hasta 170 micras para gráficos de suelo, y su acabado brillo, mate, satinado, texturizado (para suelo que no resbale), con adhesivo doble cara si lo desea adherir por el interior de un escaparate.



LAMINADORAS MONTADORAS EN FRIO

Accionamiento Manual

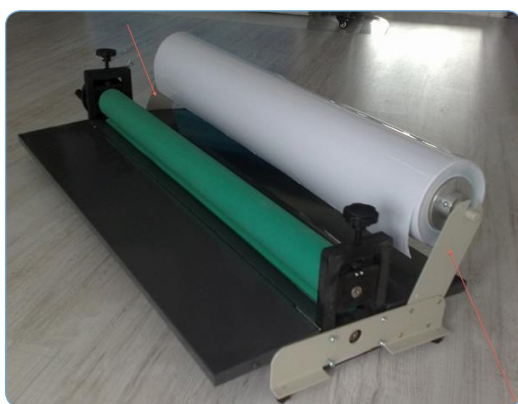
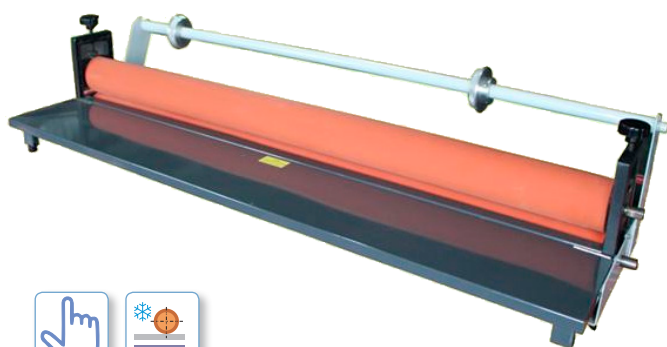

ArkiLam CL1300+ portarollos

Máquina de sobremesa con accionamiento manual para laminado en frío. Permite laminar y hacer montajes en FOAM. Perfecto acabado gracias a la uniforme presión entre los rodillos. Económica y de muy fácil manejo. Ancho de trabajo de **130 centímetros** y grosor máximo de montaje de **10mm**. Perfecta solución para usuarios de plotters B0+. Al ser una máquina manual, la velocidad la determina el usuario a través de la manivela de avance/retroceso.

Incluye práctico portarollos de metal para facilitar el proceso de laminado al máximo. En él se monta la bobina de laminado facilitando su distribución.

Gran rodillo de **130mm** de diámetro que se puede ajustar para aplicar la presión adecuada a las fotos, película, gráficos. Se puede utilizar con una amplia variedad de adhesivos sensibles a la presión y laminados.

El laminado en frío no es más que una película de un material como vinilo o PVC, con un adhesivo que se aplica por presión encima del soporte a laminar. Es compatibles con casi todos los soportes impresos, siendo ideal para soportes que podrían dañarse con el calor, como vinilo o impresiones en solvente.

La laminación es un modo económico y duradero de proteger y realzar casi cualquier material impreso. Representa una opción imprescindible para cartelería de media a larga duración, especialmente para exterior. La laminación es ideal para proteger aplicaciones expuestas a los rayos UV (hay películas de laminación con filtro solar o UV), de climatología adversa (el laminado actúa de barrera con la lluvia, granizo, etc.), de grasas y suciedad en general (su superficie plástica actúa de barrera) y de la abrasión (roce) como los que están constantemente expuestos los gráficos para vehículos y suelos.

Características:

- Accionamiento: manual.
- Anchura máxima de trabajo: 1300mm.
- Tipo de laminado: frío.
- Velocidad: manual variable.
- Presión: regulable.
- Diámetro de rodillos: 65mm
- Espesor máx. del montaje: 10mm.
- Limitaciones: materiales rígidos, como el metraquilato o el PVC, usar con precaución.
- Portarollos dispensador de film.
- Dimensiones: 70x1400x250mm.
- Peso: 45kg.

Usos:

- Laminado de posters, carteles, Fotografías
- Montaje sobre foam, etc.

Consumibles

Disponemos de film para laminación en frío comercializados en bobinas de 50 metros, y anchos de 104, 130, 137 y 154cm. Los espesores varían en función de la aplicación, desde 60, 70, 80 y 100 micras hasta 170 micras para gráficos de suelo, y su acabado brillo, mate, satinado, texturizado (para suelo que no resbale), con adhesivo doble cara si lo desea adherir por el interior de un escaparate.



LAMINADORAS MONTADORAS EN FRIO

Accionamiento eléctrico



La laminación es un modo económico y duradero de proteger y realzar casi cualquier material impreso. Representa una opción imprescindible para cartelería de media a larga duración, especialmente para exterior. La laminación es ideal para proteger aplicaciones expuestas a los rayos UV (hay películas de laminación con filtro solar o UV), de climatología adversa (el laminado actúa de barrera con la lluvia, granizo, etc.), de grasas y suciedad en general (su superficie plástica actúa de barrera) y de la abrasión (roce) como los que están constantemente expuestos los gráficos para vehículos y suelos.

ArkiLam 1300E2

Laminadora/montadora de 1,30m y accionamiento eléctrico para laminado en frío. Ancho de trabajo 1,30 metros. Permite laminar y hacer montajes en FOAM, cartón pluma... hasta 25mm de espesor mediante la presión de un rodillo.

Permite laminar y hacer montajes en FOAM. Perfecto acabado gracias a la uniforme presión entre los rodillos. Económica y de muy fácil manejo.

Usos:

- Montaje de foam y rigidos
- Laminado en frío de posters, carteles...
- Laminado en frío de vinilos..
- Etc..

Características:

- Accionamiento: Eléctrico
- Modo avance o retroceso.
- Anchura máxima de trabajo: 1300mm.
- Tipo de laminado: frío.
- Velocidad de trabajo: 1,4-4m / min.
- Presión: variable.
- Espesor máx. del montaje: 25mm.
- Precaución: materiales rigidos, como el metraquialato o el PVC.
- Dimensiones: 1650x490x480mm
- Peso: 82kg

Consumibles

Disponemos de film para laminación en frío comercializados en bobinas de 50 metros, y anchos de 104, 130, 137 y 154cm. Los espesores varían en función de la aplicación, desde 60, 70, 80 y 100 micras hasta 170 micras para gráficos de suelo, y su acabado brillo, mate, satinado, texturizado (para suelo que no resbale), con adhesivo doble cara si lo desea adherir por el interior de un escaparate.



LAMINADORAS MONTADORAS EN FRÍO

Accionamiento eléctrico



La laminación es un modo económico y duradero de proteger y realzar casi cualquier material impreso. Representa una opción imprescindible para cartelería de media a larga duración, especialmente para exterior. La laminación es ideal para proteger aplicaciones expuestas a los rayos UV (hay películas de laminación con filtro solar o UV), de climatología adversa (el laminado actúa de barrera con la lluvia, granizo, etc.), de grasas y suciedad en general (su superficie plástica actúa de barrera) y de la abrasión (roce) como los que están constantemente expuestos los gráficos para vehículos y suelos.

ArkiLam 1600E

Laminadora/montadora de **1,60m** y accionamiento eléctrico para laminado en frío. Ancho de trabajo 1,60 metros. Permite laminar y hacer montajes en FOAM, cartón pluma... hasta 25mm de espesor mediante la presión de un rodillo.

Permite laminar y hacer montajes en FOAM. Perfecto acabado gracias a la uniforme presión entre los rodillos. Económica y de muy fácil manejo.

Usos:

- Montaje de foam y rígidos
- Laminado en frío de posters, carteles...
- Laminado en frío de vinilos., Etc..

Características:

- Accionamiento: Eléctrico
- Anchura máxima de trabajo: 1600mm.
- Tipo de laminado: frío.
- Velocidad: 3- 6m/min
- Presión: variable.
- Espesor máx. del montaje: 25mm.
- Espesor de film admitido: 1-10mil / 25-250micras
- Consumo: 100w.
- Dimensiones: 1740x1050x270mm
- Peso: 123kg

Consumibles

Disponemos de film para laminación en frío comercializados en bobinas de 50 metros, y anchos de 104, 130, 137 y 154cm. Los espesores varían en función de la aplicación, desde 60, 70, 80 y 100 micras hasta 170 micras para gráficos de suelo, y su acabado brillo, mate, satinado, texturizado (para suelo que no resbale), con adhesivo doble cara si lo desea adherir por el interior de un escaparate.



LAMINADORAS MONTADORAS EN FRIO

Accionamiento eléctrico con rodillo templado



ArkiLam 1600C1

Laminadora/montadora de accionamiento eléctrico para laminado en frío. Ancho de trabajo **1,52 metros**. Permite laminar y hacer montajes en FOAM, cartón pluma... hasta 25mm de espesor mediante la presión de un rodillo calorífico de hasta **60°**.

Acabados de alta calidad gracias a sus múltiples ajustes. Desde el cuadro de control se pueden controlar todos los parámetros del trabajo. A destacar los elementos de seguridad que incluye como las fotocélulas.

Reduce costes de mano de obra y mejora la calidad de sus acabados. Laminando a 50 grados (en frío), no se producen burbujas de aire, no se producen los molestos puntos de nieve.

La **ArkiLam 1600C1** permite laminar 50 metros de material sin desplazamientos y por una sola persona, sin ayudas.

Ámbito de aplicación:

Cartelería de interior y exterior, vehículos, rótulos, imágenes fotográficas, etc.

Características:

- Accionamiento: Eléctrico
- Anchura máxima de trabajo: 1520mm.
- Tipo de laminado: frío con regulación hasta 60°.
- Velocidad: hasta 6 metros/minuto.
- Precalentamiento: 5-10 minutos
- Presión: variable.
- Espesor máx. del montaje: 23mm.
- Elementos de seguridad: Fotocélulas.
- Soporte: Patas con ruedas.
- Consumo: 300-500 w/hora
- Dimensiones: 1680x1140x680mm
- Peso: 130kg

Consumibles Disponemos de film para laminación en frío comercializados en bobinas de 50 metros, y anchos de 104, 130, 137 y 154cm. Los espesores varían en función de la aplicación, desde 60, 70, 80 y 100 micras hasta 170 micras para gráficos de suelo, y su acabado brillo, mate, satinado, texturizado (para suelo que no resbale), con adhesivo doble cara si lo desea adherir por el interior de un escaparate.



LAMINADORAS MONTADORAS EN FRÍO

Accionamiento eléctrico con rodillo templado



ArkiLam 1600CA

Laminadora/montadora de accionamiento eléctrico para laminado en frío. Ancho de trabajo **1,52** metros. Permite laminar y hacer montajes en FOAM, cartón pluma... hasta 25mm de espesor mediante la presión de un rodillo calorífico de hasta **60°**.

Laminadora / montadora profesional de gran rendimiento y prestaciones, pensada para trabajar en frío con medios-altos volúmenes de trabajo.

Acabados de alta calidad gracias a sus múltiples ajustes. Desde el cuadro de control se pueden controlar todos los parámetros del trabajo.

Los elementos de seguridad también son un apartado a destacar.

Características:

- Accionamiento: Eléctrico por pedal
- Anchura máxima de trabajo: 1520mm.
- Tipo de laminado: frío.
- Velocidad: hasta 7 metros/minuto.
- Presión: variable.
- Espesor máx. del montaje: 25mm.
- Elementos de seguridad: Fotocélulas.
- Soporte: Patas con ruedas.
- Consumo: 120w/hora.
- Dimensiones: 2070x720x720mm
- Peso: 120kg



Consumibles

Disponemos de film para laminación en frío comercializados en bobinas de 50 metros, y anchos de 104, 130, 137 y 154cm. Los espesores varían en función de la aplicación, desde 60, 70, 80 y 100 micras hasta 170 micras para gráficos de suelo, y su acabado brillo, mate, satinado, texturizado (para suelo que no resbale), con adhesivo doble cara si lo desea adherir por el interior de un escaparate.



LAMINADORAS MONTADORAS EN FRÍO

Accionamiento eléctrico con rodillo templado



Consumibles

Disponemos de film para laminación en frío comercializados en bobinas de 50 metros, y anchos de 104, 130, 137 y 154cm. Los espesores varían en función de la aplicación, desde 60, 70, 80 y 100 micras hasta 170 micras para gráficos de suelo, y su acabado brillo, mate, satinado, texturizado (para suelo que no resbale), con adhesivo doble cara si lo desea adherir por el interior de un escaparate.

ArkiLam 1600C

Laminadora/montadora de accionamiento eléctrico para laminado en frío. Ancho de trabajo **1,52** metros. Permite laminar y hacer montajes en FOAM, cartón pluma... hasta 25mm de espesor mediante la presión de un rodillo calorífico de hasta **60°**.

Acabados de alta calidad gracias a sus múltiples ajustes. Desde el cuadro de control se pueden controlar todos los parámetros del trabajo.

A destacar los elementos de seguridad que incluye como las fotocelulas.

Reduce costes de mano de obra y mejora la calidad de sus acabados. Laminando a 50 grados (en frío), no se producen burbujas de aire, no se producen los molestos puntos de nieve. Permite laminar 50 metros de material sin desplazamientos y por una sola persona, sin ayudas.

Ámbito de aplicación:

Cartelería de interior y exterior, vehículos, rótulos, imágenes fotográficas, etc.

Características:

- Accionamiento: Eléctrico
- Anchura máxima de trabajo: 1520mm.
- Tipo de laminado: frío con regulación hasta 60°.
- Velocidad: hasta 6 metros/minuto.
- Precalentamiento: 5-10 minutos
- Presión: variable.
- Espesor máx. del montaje: 23mm.
- Elementos de seguridad: Fotocélulas.
- Soporte: Patas con ruedas.
- Consumo: 300-500 w/hora
- Dimensiones: 1680x1140x680mm
- Peso: 130kg



LAMINADORAS MONTADORAS EN FRIO

Accionamiento eléctrico-neumático - 1 rodillo templado



ArkiLam 1600C5+

Laminadora / montadora profesional de accionamiento **electro-neumático** capaz de ofrecer gran rendimiento y prestaciones, pensada para trabajar en frío con medios-altos volúmenes de trabajo.

Acabados de alta calidad gracias a sus múltiples ajustes. Desde el cuadro de control se pueden controlar todos los parámetros del trabajo. Todas estas opciones reducen costos y mejora la calidad respecto de una laminadora en frío convencional.

Gracias a su rodillo térmico podemos laminar a **50°** con la certeza de no obtener burbujas de aire ni puntos de nieve. Los elementos de seguridad también son un apartado a destacar.

Características:

- Accionamiento: Electro-neumática por pedal
- Anchura máxima de trabajo: 1600mm.
- Tipo de laminado: frío (templado hasta 60°).
- Tipo calentadores: Por infrarrojos
- Tiempo de precalentamiento: 5-10 minutos
- Velocidad: hasta 0-8 metros/minuto.
- Presión: Neumática.
- Espesor máx. del montaje: 25mm.
- Elementos de seguridad: Fococélulas.
- Soporte: Patas con ruedas.
- Potencia: 1000w
- Dimensiones: 215x740x740mm
- Peso: 180kg

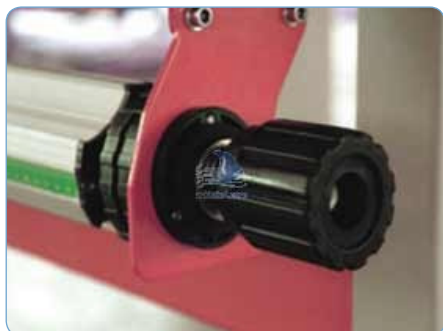

Consumibles

Disponemos de film para laminación en frío comercializados en bobinas de 50 metros, y anchos de 104, 130, 137 y 154cm. Los espesores varían en función de la aplicación, desde 60, 70, 80 y 100 micras hasta 170 micras para gráficos de suelo, y su acabado brillo, mate, satinado, texturizado (para suelo que no resbale), con adhesivo doble cara si lo desea adherir por el interior de un escaparate.



LAMINADORAS MONTADORAS EN FRÍO

Accionamiento eléctrico-neumático - 1 rodillo templado

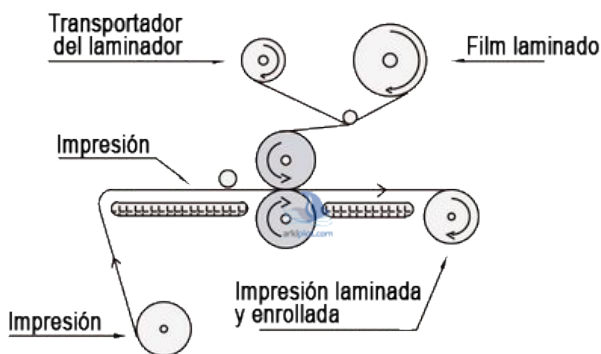

ESQUEMA DE LAMINACIÓN EN FRÍO (HASTA 60°)

ArkiLam 1700

Laminadora / montadora profesional de accionamiento **electro-neumático** capaz de ofrecer gran rendimiento y prestaciones, pensada para trabajar en frío con medios-altos volúmenes de trabajo.

Acabados de alta calidad gracias a sus múltiples ajustes. Desde el cuadro de control se pueden controlar todos los parámetros del trabajo. Todas estas opciones reducen costos y mejora la calidad respecto de una laminadora en frío convencional.

Gracias a su rodillo térmico podemos laminar a **60°** con la certeza de no obtener burbujas de aire ni puntos de nieve. Los elementos de seguridad también son un apartado a destacar.

Características:

- Accionamiento: Electro-neumática
- Anchura máxima de trabajo: 1630mm.
- Tipo de laminado: frío (templado hasta 60°).
- Tipo calentadores: Por infrarrojos
- Tiempo de precalentamiento: 5-10 minutos
- Velocidad: hasta 0-6 metros/minuto.
- Tipo de Rodillos: Silicona de 110mm
- Presión: Neumática.
- Espesor máx. del montaje: 23mm.
- Elementos de seguridad: Fococélulas.
- Soporte: Patas con ruedas.
- Potencia: 1400w
- Dimensiones: 2200x710x700mm
- Peso: 150kg

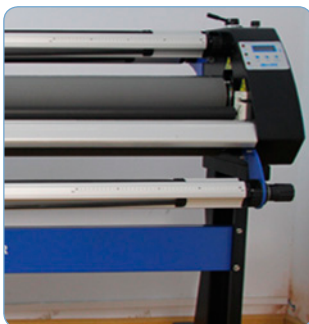

Consumibles

Disponemos de film para laminación en frío comercializados en bobinas de 50 metros, y anchos de 104, 130, 137 y 154cm. Los espesores varían en función de la aplicación, desde 60, 70, 80 y 100 micras hasta 170 micras para gráficos de suelo, y su acabado brillo, mate, satinado, texturizado (para suelo que no resbale), con adhesivo doble cara si lo desea adherir por el interior de un escaparate.



LAMINADORAS MONTADORAS EN CALIENTE

Accionamiento eléctrico - 1 rodillo caliente



ArkiLam 1600 H1

Laminadora / montadora industrial de gran rendimiento y prestaciones pensada para medios-altos volúmenes de trabajo. Acabados de alta calidad gracias a sus múltiples ajustes. Desde el cuadro de control se pueden controlar todos los parámetros del trabajo: temperatura, velocidad, espesor de montaje. Ancho máximo de trabajo de **1,52** metros. Dispone de un rodillo frío y otro térmico de **130mm**.

La **ArkiLam 1600 H1** también destaca por los elementos de seguridad que incluye: fotocélulas y es apta para el laminado en frío y caliente.

La laminación en caliente es ideal para materiales impresos en gran formato tipo base agua, serigrafía e impresiones offset: carteles, folletos, mapas, fotografías, etc. El laminado en frío es compatible con casi todos los soportes impresos, y es ideal para soportes que podrían dañarse con el calor, como el vinilo o impresiones en solvente.

Los films para la laminación en calientes son más económicos que la laminación en frío, y el acabado es más fino, por el contrario, las laminadoras en caliente no son aptas para laminar el vinilo (el calor lo estira), ni impresiones en base solvente o base aceite.

Consumibles:

Disponemos de film para laminación en frío comercializados en bobinas de 50 metros, y anchos de 104, 130, 137 y 154cm. Los espesores varían en función de la aplicación, desde 60, 75, y 100 micras hasta 170 micras para gráficos de suelo, y su acabado brillo, mate, satinado, texturizado (para suelo que no resbale), con adhesivo doble cara si lo desea adherir por el interior de un escaparate.

Películas de laminación en caliente comercializadas en bobinas de 75m y anchos de 31, 43, 63,5, 100, 104, 140 y 155cm en 75, 80, 125 y 250 micras y acabados brillo, mate, textura arena, lino...

Características:

- Accionamiento: Eléctrico.
- Anchura máxima de trabajo: 1520mm.
- Tipo de laminado: en frío y por calor.
- Espesor máximo del film: 500 micras.
- Velocidad: Variable hasta 7m/minuto.
- Control de temperatura: Regulable hasta 120°.
- Espesor máx. del montaje: 20mm.
- Indicadores de incidencia: Múltiples.
- Panel de control: Electrónico
- Reverse / Señal Redy: SI
- Tipo de rodillos /diámetro: 1 rodillo frío y 1 térmico / 130mm
- Consumo: 230v. - 2,2Kw.
- Dimensiones: 2.200x800x710mm.
- Peso: 180kg.



LAMINADORAS - ENCAPSULADORAS

Accionamiento eléctrico - 2 rodillos calientes

ArkiLam 1600 H2

Laminadora / montadora industrial de gran rendimiento y prestaciones pensada para medios-altos volúmenes de trabajo. Acabados de alta calidad gracias a sus múltiples ajustes. Desde el cuadro de control se pueden controlar todos los parámetros del trabajo: temperatura, velocidad, espesor de montaje. Ancho máximo de trabajo de **1,52** metros. Dispone de **2 rodillos** térmicos de **130mm** que permite el encapsulado de medios (laminado por ambas caras).

La **ArkiLam 1600 H2** también destaca por los elementos de seguridad que incluye: fotocélulas, y es apta para el laminado en frío y caliente.

La laminación en caliente es ideal para materiales impresos en gran formato tipo base agua, serigrafía e impresiones offset: carteles, folletos, mapas, fotografías, etc. El laminado en frío es compatible con casi todos los soportes impresos, y es ideal para soportes que podrían dañarse con el calor, como el vinilo o impresiones en solvente.

Los films para la laminación en calientes son más económicos que la laminación en frío, y el acabado es más fino, por el contrario, las laminadoras en caliente no son aptas para laminar el vinilo (el calor lo estira), ni impresiones en base solvente o base aceite.

Características:

- Accionamiento: Eléctrico.
- Anchura máxima de trabajo: 1570mm.
- Tipo de laminado: en frío y por calor.
- Espesor máximo del film: 500 micras.
- Velocidad: Variable hasta 8m/minuto.
- Control de temperatura: Regulable hasta 120°.
- Espesor máx. del montaje: 25mm.
- Indicadores de incidencia: Múltiples.
- Panel de control: Electrónico
- Reverse / Señal Redy: SI
- Tipo de rodillos /diámetro: 2 rodillos térmicos de 130mm
- Consumo: 230v. - 4,3Kw.
- Dimensiones: 1.940x1.330x720mm.
- Peso: 260kg.



Consumibles:

Disponemos de film para laminación en frío comercializados en bobinas de 50 metros, y anchos de 104, 130, 137 y 154cm. Los espesores varían en función de la aplicación, desde 60, 75, y 100 micras hasta 170 micras para gráficos de suelo, y su acabado brillo, mate, satinado, texturizado (para suelo que no resbale), con adhesivo doble cara si lo desea adherir por el interior de un escaparate.

Películas de laminación en caliente comercializadas en bobinas de 75m y anchos de 31, 43, 63,5, 100, 104, 140 y 155cm en 75, 80, 125 y 250 micras y acabados brillo, mate, textura arena, lino...



LAMINADORAS OFFSET Y DIGITAL

SISTEMA LAMINADO DIGITAL



ArkiLam 358

Laminadora de accionamiento eléctrico para laminado por calor. Ancho de trabajo 350 milímetros. Dispone de display para el control de temperatura y velocidad. Cuenta con rodillos calefactor de goma ajustables de larga duración.

Usos:

- Adecuado para copisterías, industria de impresión y embalaje, cubiertas de libros, catálogos, rótulos, señales exteriores, etc.

Características:

- Anchura máxima de laminación: 350mm.
- Espesor máximo del film: 25-250 micras
- Velocidad variable: hasta 65cm/min.
- Rango de Temperatura: 140°C
- Tempo de calentamiento: 10 minutos
- Diámetro de los rollos: Core 1, 1,5 y 3 pulgadas
- Apertura Max. rodillos: 5 mm
- Regulador de presión, velocidad y temperatura: Si
- Laminados en frío: No
- Laminados en caliente: Si
- Laminado a 1 ó 2 caras: Si
- Consumo: 700w
- Dimensiones: 570 x 285x 285mm
- Peso: 25Kg.



Consumibles

Disponemos de film para laminación en caliente desde 23μ hasta 42μ con acabados brillo, mate así como con texturas. Aptas para laminado offset y muy apropiadas para laminar acabados de digital, salida de plotters, fotografías, y en general imágenes que por sus grandes masas de color (tóners y tinta) dificulten el agarre del laminado, especialmente para copiadoras y máquinas que desprendan siliconas o aceites



LAMINADORAS OFFSET Y DIGITAL

SISTEMA LAMINADO DIGITAL



ArkiLam FM380

Laminadora de accionamiento eléctrico para laminado en frío y en caliente. Ancho de trabajo 350mm.

Dispone de display para el control de temperatura, función de laminado en frío calor, simple o doble laminado.

Cuenta con rodillos de goma ajustables de larga duración

Usos:

- Adecuado para copisterías, industria de impresión y embalaje, negocios, oficina etc

Características:

- Anchura máxima de laminación: 350mm.
- Espesor máximo del film: 25-250 micras
- Velocidad variable: hasta 1,6m/min.
- Rango de Temperatura: 140°C
- Tempo de calentamiento: 10 minutos
- Diámetro del rodillo calefactado: 44mm
- Diámetro de los rollos: Core 3 pulgadas
- Apertura Max. rodillos: 5 mm
- Diámetro exterior máximo de bobina: ø150 mm
- Regulador de presión, velocidad y temperatura: Si
- Laminados en frío y caliente: Si
- Laminado a 1 ó 2 caras: Si
- Consumo: 900w
- Dimensiones: 720 x 630 x 470mm
- Peso: 26Kg.

Consumibles

Disponemos de film para laminación en caliente desde 23μ hasta 42μ con acabados brillo, mate así como con texturas. Aptas para laminado offset y muy apropiadas para laminar acabados de digital, salida de plotters, fotografías, y en general imágenes que por sus grandes masas de color (tóners y tinta) dificulten el agarre del laminado, especialmente para copiadoras y máquinas que desprendan siliconas o aceites



LAMINADORAS OFFSET Y DIGITAL

SISTEMA LAMINADO DIGITAL



ArkiLam DC380

Laminadora de accionamiento eléctrico para laminado en frío y en caliente. Ancho de trabajo 385mm. Dispone de display para el control de temperatura, función de laminado en frío calor, simple o doble laminado.

Cuenta con rodillos de goma ajustables de larga duración.

Usos:

- Adecuado para copisterías, industria de impresión y embalaje, negocios, oficina etc

Características:

- Anchura máxima de laminación: 385mm.
- Espesor máximo del film: 32-150 micras
- Velocidad variable: hasta 5m/min.
- Grosor del papel (1 cara): 128-250g/m².
- Grosor del papel (2 caras): 60-250g/m².
- Rango de Temperatura: 40°C-140°C
- Diámetro de los rollos: Core 3 pulgadas
- Diámetro exterior máximo de bobina: ø150 mm
- Regulador de presión, velocidad y temperatura: Si
- Laminados en frío / caliente: Si
- Laminado a 1 ó 2 caras: Si
- Accesorio con cuchilla para corte del film: Opcional
- Consumo: 1,95Kw
- Dimensiones: 498 x 598 x 426 mm
- Peso: 48 Kg.



Consumibles

Disponemos de film para laminación en caliente desde 23μ hasta 42μ con acabados brillo, mate así como con texturas. Aptas para laminado offset y muy apropiadas para laminar acabados de digital, salida de plotters, fotografías, y en general imágenes que por sus grandes masas de color (tóners y tinta) dificulten el agarre del laminado, especialmente para copiadoras y máquinas que desprendan siliconas o aceites



LAMINADORAS OFFSET Y DIGITAL

SISTEMA LAMINADO DIGITAL



ArkiLam 3812

Laminadora de accionamiento eléctrico para laminado en frío y en caliente. Ancho de trabajo 380 milímetros. Dispone de display para el control de temperatura y velocidad.

Cuenta con rodillos calefactor de goma ajustables de larga duración, detección de malfuncionamiento.

Usos:

- Adecuado para copisterías, industria de impresión y embalaje, cubiertas de libros, catálogos, rótulos, señales exteriores...

Características:

- Anchura máxima de laminación: 380mm.
- Espesor máximo del film: 25-250 micras
- Velocidad variable: 60-300cm/min.
- Apertura máxima de rodillos: 6mm
- Tempo de calentamiento: 10 minutos
- Máxima temperatura de laminación: 180°C
- Diámetro rodillo calefactor: 55mm
- Diámetro de los rollos: Core 1, 1,5 y 3 pulgadas
- Diámetro exterior máximo de bobina: ø200mm
- Regulador de velocidad y temperatura: Si
- Laminados en frío / caliente: No/Si
- Laminado a 1 ó 2 caras: Si
- Accesorio con cuchilla para corte del film
- Alimentación: 1300w
- Dimensiones: 650x630x480mm
- Peso: 51Kg.

Consumibles

Disponemos de film para laminación en caliente desde 23 μ hasta 42 μ con acabados brillo, mate así como con texturas. Aptas para laminado offset y muy apropiadas para laminar acabados de digital, salida de plotters, fotografías, y en general imágenes que por sus grandes masas de color (tóners y tinta) dificulten el agarre del laminado, especialmente para copadoras y máquinas que desprendan siliconas o aceites



LAMINADORAS OFFSET Y DIGITAL

SISTEMA LAMINADO DIGITAL

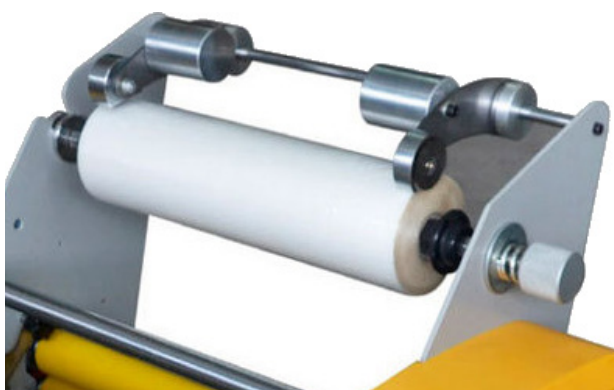

ArkiLam 3816

Laminadora de accionamiento eléctrico para laminado en frío y en caliente. Ancho de trabajo 380 milímetros. Dispone de display para el control de temperatura y velocidad.

Cuenta con rodillos calefactor de goma ajustables de larga duración, detección de malfuncionamiento, cuchilla de microperforado para separar los pliegos laminados, bandeja de alimentación automática y soporte.

Usos:

- Adecuado para copisterías e industria de impresión, cubiertas de libros, catálogos, rótulos..

Características:

- Anchura máxima de laminación: 380mm.
- Espesor máximo del film: 25-250 micras
- Velocidad variable: 60-300cm/min.
- Apertura máxima de rodillos: 6mm
- Tempo de calentamiento: 10 minutos
- Máxima temperatura de laminación: 180°C
- Diámetro rodillo calefactor: 55mm
- Diámetro de los rollos: Core 1, 1,5 y 3 pulgadas
- Diámetro exterior máximo de bobina: ø200mm
- Regulador de velocidad y temperatura: Si
- Bandeja con alimentación automática: Si
- Laminados en frío / caliente: No/Si
- Laminado a 1 ó 2 caras: Si
- Accesorio con cuchilla para corte del film
- Alimentación: 1300w
- Dimensiones: 650x630x480mm
- Peso: 51Kg.

Consumibles

Disponemos de film para laminación en caliente desde 23µ hasta 42µ con acabados brillo, mate así como con texturas. Aptas para laminado offset y muy apropiadas para laminar acabados de digital, salida de plotters, fotografías, y en general imágenes que por sus grandes masas de color (tóners y tinta) dificulten el agarre del laminado, especialmente para copiadoras y máquinas que desprendan siliconas o aceites



LAMINADORAS OFFSET Y DIGITAL

SISTEMA LAMINADO DIGITAL



ArkiLam 6582S

Laminadora de accionamiento eléctrico para laminado **en frío** y **por calor**. Ancho de trabajo 650 milímetros. Dispone de display para el control de temperatura y velocidad.

Cuenta con rodillos calefactor de goma ajustables de larga duración, detección de malfuncionamiento y soporte.

Usos:

- Adecuado para laminar una amplia variedad de trabajos, posters y salidas gráficas de un plotter A1+ y por supuesto, acabados de una copiadora digital SRA3 cubiertas de libros, catálogos, rótulos, fotografía, señales exteriores...

Características:

- Anchura máxima de laminación: 650mm.
- Espesor máximo del film: 25-250 micras
- Velocidad variable: 60-300cm/min.
- Apertura máxima de rodillos: 6mm
- Tempo de calentamiento: 10 minutos
- Máxima temperatura de laminación: 180°C
- Diámetro rodillo calefactor: 55mm
- Diámetro de los rollos: Core 1, 1,5 y 3 pulgadas
- Diámetro exterior máximo de bobina: \varnothing 200mm
- Regulador de velocidad y temperatura: Si
- Enrollador del transportador del laminado: Si
- Laminados en frío: Si
- Laminado en caliente: Si
- Laminado a 1 ó 2 caras: Si
- Cuchilla para precorte: No
- Alimentación: 2100w
- Dimensiones: 970x540x470mm
- Peso: 56Kg.

Consumibles

Disponemos de film para laminación en caliente desde 23 μ hasta 42 μ con acabados brillo, mate así como con texturas. Aptas para laminado offset y muy apropiadas para laminar acabados de digital, salida de plotters, fotografías, y en general imágenes que por sus grandes masas de color (tóners y tinta) dificulten el agarre del laminado, especialmente para copiadoras y máquinas que desprendan siliconas o aceites



PLASTIFICADORAS

PLASTIFICADO DE CARTERAS/FUNDAS



PMA 330ARP - 330mm

Plastificadora de oficina con acabados de gran calidad. No requiere protector y gracias a sus controles analógicos conseguimos plastificados perfectos. Válida incluso para fotografías. Ancho 330mm



PMA OFFILAM 330 -330mm

Plastificadora de oficina con acabados de gran calidad. No requiere protector y gracias a sus controles analógicos conseguimos plastificados perfectos. 4 rodillos (2 térmicos + 2 presión). Ancho 330mm



Q-Connect 773 -A3

Plastificadora de oficina con acabados de calidad. No requiere protector y gracias a sus controles analógicos conseguimos plastificados perfectos. 4 rodillos de silicona. Ancho 297mm



Titanium 330 -330mm

Plastificadora robusta con acabados de gran calidad. No requiere protector y gracias a sus controles digitales conseguimos plastificados perfectos. Fácil desatasco y limpieza. Ancho 330mm

ESPECIFICACIONES

	PMA 330ARP	OFFILAM 330	Q-CONNECT 773	TITANIUM 330
Ancho máx. plastificado:	330mm.	330mm.	297mm.	330mm.
Velocidad de plastificado:	Fija. +/- 70cm/min.	Fija. +/- 30cm/min.	Fija. +/- 36cm/min.	Fija. +/- 120cm/min.
Espesor máx. film:	250 micras.	250 micras.	75-250 micras.	250 micras.
Espesor máx. documento:	1mm.			1,2mm.
Sistema de calentamiento:	6 rodillos térmicos.	4 rodillos 2 térmicos +2 presión	4 rodillos 2 térmicos +2 presión	4 rodillos 2 térmicos +2 presión
Sistema de calentamiento:	Resistencias	Resistencias	Resistencias	placas calorificas
Control de temperatura y velocidad:	Analógico	Analógico	Analógico	digital + pantalla LCD
Interruptor reverse:	Si	Si	Si	Si
Señales de Ready:	Si (ópticas y acústicas).	Si (ópticas y acústicas).	Si (ópticas y acústicas).	Si (ópticas y acústicas).
Consumo:	1200w			
Dimensiones:	130x550x250mm	90x470x190xmm	130x500x220xmm	505x250x110mm
Peso:	11kg.	4kg.	3,62kg.	13kg.



BARNIZADORAS UV

Laminado líquido



ArkiLam DC330LA

Barnizadora especial para impresiones en digital y offset así como photo albums, tiene la particularidad de realizar el proceso con una solución líquida especial que da un realce y acabado al original impecable y duradero.

Apta para barnizar papel fotográficos, papeles recubiertos, PVC, PET, lienzos, papeles metalizados, etc... consiguiendo resistencia al agua y a las manchas sin perder las cualidades de color propias de la impresión.

La barnizadora ArkiLam DC330LA es de muy fácil utilización y los costes son muy reducidos, además no produce olor ni residuos.

Depósito de reciclado de líquido automático. Barnizado mediante lámparas UV. Sistema de auto limpieza.

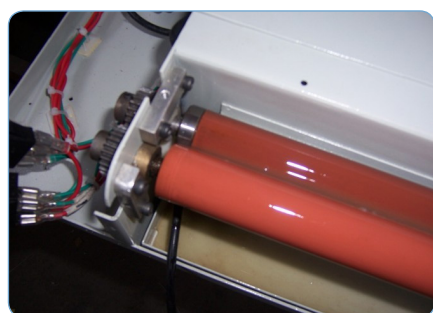
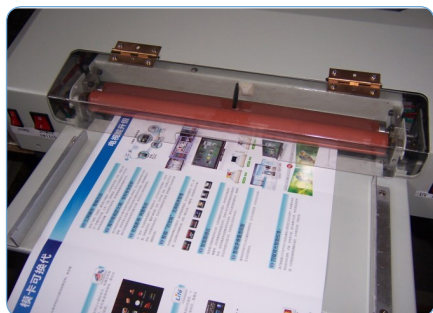

Características:

- Método de trabajo de la máquina: Barnizado con solución especial UV
- Proceso de barnizado: Lámparas UV
- Anchura máx. de trabajo: 330 mm.
- Espesor del documento a barnizar: 8g/m² de 0,2 - 2 mm.
- Velocidad variable: Hasta 1,5m/min.
- Temperatura: ajustable
- Reciclado de líquido: Sí
- Consumo máximo: 400 w.
- Dimensiones: 600x550x240 mm.
- Peso: 38Kg.

Consumibles:

Disponemos de barniz de secado para lampara UV en acabado brillo y mate, especial para digital con olores... Presentación en botes o bidones de 1, 5, 25 o 50 kilos.



BARNIZADORAS UV

Laminado líquido



Características:

- Método de trabajo de la máquina: Barnizado con solución especial UV
- Proceso de barnizado: Lámparas UV
- Anchura máx. de trabajo: 330 mm.
- Espesor del documento a barnizar: 8g/m2 de 0,2 a 2 mm de espesor.
- Velocidad variable: Hasta 1,5m/min.
- Temperatura: ajustable
- Reciclado de líquido: Sí
- Consumo máximo: 400 w.
- Dimensiones: 600x550x240 mm.
- Peso: 38Kg.

Consumibles:

Disponemos de barniz de secado para lámpara UV en acabado brillo y mate, especial para digital con olores... Presentación en botes o bidones de 1, 5, 25 o 50 kilos.

ArkiLam PMA KC48D UV

Barnizadora por lámparas UV especial para impresiones en digital y offset así como photo albums, tiene la particularidad de realizar el proceso con un barniz de secado para lámpara UV especial que da un realce y acabado al original impecable y duradero. Apta para barnizar papel fotográficos, papeles recubiertos, PVC, PET, lienzos, papeles metalizados, etc... consiguiendo resistencia al agua y a las manchas sin perder las cualidades de color propias de la impresión.

La barnizadora **ArkiLam PMA KC48D** es de muy fácil utilización y los costes son muy reducidos, además no produce olor ni residuos y por su tamaño compacto se puede alojar en cualquier habitación.

El barniz líquido UV se adhiere a la superficie de las fotos al solidificarse bajo los rayos ultravioleta emitidos por las **lámparas UV**.

Podemos aplicar a nuestros documentos 2 acabados: **barniz brillo** que muestra imágenes brillantes y coloridas, y **barniz mate** que minimiza el reflejo de la luz por lo que muestra, imágenes elegantes. Estos dos tipos de recubrimiento son ahora muy populares en impresión fotográfica, cartas y menús, retratos, portadas de libros, calendarios, tarjetas, muestras de productos y cajas.

La barnizadora **ArkiLam PMA KC48D** cuenta con un depósito de reciclado del barniz para no desperdiciar consumible.

VENTAJAS

Comparada con la laminación en frío tradicional y la laminación en caliente, el barnizado UV tiene las siguientes ventajas:

- 50% de más transparencia que la laminación
- Sin burbujas ni problemas de raspaduras ni puntos de nieve.
- El barniz UV se puede volver a reutilizar generando menos desechos y es fácil de almacenar.
- Para crear álbumes fotográficos, el barnizado UV tiene una ventaja incomparable ya que no sólo disminuye el espesor de las páginas, además no causa molestas arrugas o pliegues en las tapas o pliegos, cosa que la laminación difícilmente puede evitar.
- Alta velocidad y costes reducidos 0,045 - 0,08€/m2



ENCUADERNADORAS DE CANUTILLO

Sistema de Canutillo de plástico



PMA D160 Eléctrica



ArkiBind PMA Serie 160

Encuadradora de canutillo de accionamiento manual (S160C) o eléctrica (D160) robusta muy fácil y cómoda de utilizar, ideal para la pequeña oficina.

Con este tipo de encuadernación podemos además añadir o suprimir rápidamente más o menos hojas conservando la encuadernación intacta. Perfora hasta 25 hojas simultáneamente y encuaderna hasta 500 hojas. Dispone de bandeja recoge-desperdicios, tope de ajuste lateral, profundidad de taladro variable y anulador de punzones. 21 punzones de perforado.



PMA S160C



CONSUMIBLES

Puede consultarnos los diferentes consumibles necesarios. Disponemos de canutillos de plástico con capacidad para encuadernar desde 20 a 450 hojas DIN A4 en cajas de 100 y 600 uds para medidas típicas y 50 y 300 uds para gruesos. Portadas y contraportadas transparentes, de color, imitación cuero..

ESPECIFICACIONES

	S160C	D160
Longitud máx.:	Hasta DIN A4 297mm.	
Nº taladros:	21 perforadores/A4).	
Accionamiento:	Palanca manual	Eléctrico por pedal.
Capacidad máx. perforación:	25 hojas 80g/m2	
Capacidad de encuadernado:	500 hojas 80g/m2	
Anulador de punzones:	Sí independientes	
Tamaño encuadernado:	DIN A-4	
Guías laterales ajustables	SI	
Regulador profundidad de perforado:	SI	
Bandeja recoge-desperdicios	Si	
Dimensiones:	425x555x500 mm.	425x450x260 mm.
Peso:	8kg	25kg





ENCUADERNADORAS DE ESPIRAL

Sistemas PASO 5:1/6:1

PMA



La serie S es perfecta para el gabinete técnico de ingeniería y el despacho de arquitectura.

ArkiBind PMA Serie S

Encuadernadoras de espiral de accionamiento manual y uso sencillo que permite realizar encuadernaciones rápidamente con un acabado profesional.

El formato máximo de encuadernación es el DIN A4. Encuaderna hasta 500 hojas de 80gr, es capaz de perforar en un sólo paso hasta 18 hojas/80gr.

La robustez con que están fabricadas estas máquinas permiten una utilización duradera sin que se vean alteradas sus prestaciones. La serie S es perfecta para el gabinete técnico de ingeniería y el despacho de arquitectura.

Dispone de bandeja recoge-desperdicios. La profundidad de taladro variable así como el tope de ajuste lateral determinan na excelente exactitud y precisión en el encuadernado.

CONSUMIBLES

Puede consultarnos los diferentes consumibles necesarios. Disponemos de espirales de alambre con diámetros desde 6-50mm en cajas de 100 y 300 uds y espirales de plástico translúcidos. Portadas y contraportadas transparentes, de color, imitación cuero...



PASO 5:1



PASO 6:1

ESPECIFICACIONES

	S49	S59
Longitud máx.:	Hasta DIN A4 297mm.	
Paso:	6:1 (49 TALADROS/A4)	5:1 (59 TALADROS/A4)
Distancia y Ø taladros	6mm y Ø 4mm	5mm y Ø 3,2mm
Accionamiento:	Palanca manual	
Capacidad máx. perforación:	18 hojas 80g/m2	
Capacidad de encuadernado:	500 hojas 80g/m2	
Anulador de punzones:	Sí independientes	
Tamaño encuadernado:	DIN A-4	
Insertador	NO	
Margen profundidad de perforado:	Variable	
Bandeja recoge-desperdicios	Si	
Dimensiones:	497x353x235 mm.	
Peso:	8kg	



ENCUADERNADORAS DE ESPIRAL

Sistemas PASO 5:1/6:1



PMA

ArkiBind PMA PC serie 300

Encuadernadoras de espiral de accionamiento manual y uso sencillo que permite realizar encuadernaciones rápidamente con un acabado profesional.

El ancho máximo de encuadernación es de 300mm. Encuadernan hasta 500 hojas de 80gr, es capaz de perforar en un sólo paso hasta 25 hojas/80gr.

La robustez con que están fabricadas estas máquinas (Cuerpo de aluminio) permiten una utilización duradera sin que se vean alteradas sus prestaciones. La profundidad de taladro variable así como el tope de ajuste lateral determinan una excelente exactitud y precisión en el encuadernado. Disponen de anuladores de punzones independientes. Insertador eléctrico integrado en la máquina, referencias e indicador de espiral así como bandeja recoge-desperdicios.

CONSUMIBLES

Puede consultarnos los diferentes consumibles necesarios. Disponemos de espirales de alambre con diámetros desde 6-50mm en cajas de 100 y 300 uds y espirales de plástico translúcidos. Portadas y contraportadas transparentes, de color, imitación cuero...



PASO 5:1



PASO 6:1

ESPECIFICACIONES

	PC300S	PC300X
Longitud máx.:	Hasta 300mm (incluido DIN A4 297mm).	
Paso:	5:1 (59 TALADROS/A4)	6:1 (49 TALADROS/A4)
Distancia y Ø taladros	5mm y Ø 3,2mm	6mm y Ø 4mm
Accionamiento:	Palanca manual	
Capacidad máx. perforación:	25 hojas 80g/m2	
Capacidad de encuadernado:	500 hojas 80g/m2	
Anulador de punzones:	Sí independientes	
Tamaño encuadernado:	DIN A-4/ HASTA 300mm	
Insertador	Accionamiento eléctrico integrado en la máquina	
Margen profundidad perforado:	Variable	
Bandeja recoge-desperdicios	Si	
Dimensiones:	420x425x250 mm.	
Peso:	19kg	



ENCUADERNADORAS DE ESPIRAL

Sistemas PASO 5:1/6:1

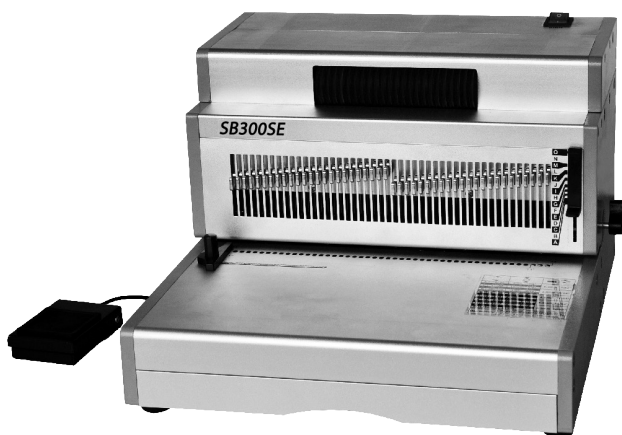

PMA

ArkiBind PMA PC 300E (Eléctrica)

Encuadernadoras de espiral de accionamiento eléctrico y uso sencillo que permite realizar encuadernaciones rápidamente con un acabado profesional.

El ancho máximo de encuadernación es de 300mm. Encuadernan hasta 500 hojas de 80gr, es capaz de perforar en un sólo paso hasta 25 hojas/80gr.

La robustez con que están fabricadas estas máquinas (Cuerpo de aluminio) permiten una utilización duradera sin que se vean alteradas sus prestaciones. La profundidad de taladro variable así como el tope de ajuste lateral determinan una excelente exactitud y precisión en el encuadernado. Disponen de anuladores de punzones independientes. Insertador eléctrico integrado en la máquina, referencias e indicador de espiral así como bandeja recoge-desperdicios.



PASO 5:1



PASO 6:1

CONSUMIBLES

Puede consultarnos los diferentes consumibles necesarios. Disponemos de espirales de alambre con diámetros desde 6-50mm en cajas de 100 y 300 uds y espirales de plástico translúcidos. Portadas y contraportadas transparentes, de color, imitación cuero...

ESPECIFICACIONES

	PC300SE	PC300XE
Longitud máx.:	Hasta 300mm (incluido DIN A4 297mm).	
Paso:	5:1 (59 TALADROS/A4)	6:1 (49 TALADROS/A4)
Distancia y Ø taladros	5mm y Ø 3,2mm	6mm y Ø 4mm
Accionamiento:	Eléctrico por pedal	
Sistema antiatascos:	SI	
Capacidad máx. perforación:	25 hojas 80g/m2	
Capacidad de encuadernado:	500 hojas 80g/m2	
Anulador de punzones:	Sí independientes	
Tamaño encuadernado:	DIN A-4/ HASTA 300mm	
Insertador	Accionamiento eléctrico integrado en la máquina	
Margen profundidad de perforado:	Variable	
Bandeja recoge-desperdicios	SI	
Dimensiones:	420x425x250 mm.	
Peso:	19kg	



ENCUADERNADORAS WIRE-O

Sistemas ALAMBRE WIRE-O 2:1/3:1



ArkiBind PMA CW300 series

Encuadernadoras profesionales de uso sencillo, que permiten realizar encuadernaciones rápidamente con un acabado profesional de hasta 300mm de longitud de encuadernación. La robustez con que están fabricadas estas máquinas permiten una utilización duradera sin que se vean alteradas sus prestaciones.

La encuadernadoras ArkiBind CW300 de accionamiento manual, disponen de recoge-desperdicios y doble palanca, profundidad de taladro variable, cerrador de wire-o y tope de ajuste lateral incluidos, anulador de punzones, etc.

Los documentos encuadernados de Wire-o mantienen las páginas perfectamente alineadas..



PMA



Aplicaciones:

- El modelo ArkiBind PMA CW300 de paso 3:1 es ideal para páginas desplegadas, dibujos técnicos y todo tipo de encuadernación profesional de hasta 120 páginas DIN A4 de 80g.
- El modelo ArkiBind PMA CW300T de paso 3:1 de paso 2:1 es ideal para dossiers, memorias y todo tipo de encuadernación profesional de hasta 350 páginas DIN A4 de 80g.
- Ambos sistemas ofrecen una cuidada presentación que mejore la imagen de sus trabajos.

Consumibles:

Puede consultarnos los diferentes consumibles necesarios. Disponemos de espirales Wire-O con capacidad para encuadernar desde 30 a 120 hojas DIN A4 en cajas de 250 uds y colores negro, blanco y plata. Portadas y contraportadas transparentes, de color, imitación cuero.

ESPECIFICACIONES

	CW300	CW300T
Longitud máx.:	300mm	
Paso:	3:1 (34perforaciones)	2:1 (23perforaciones)
Accionamiento:	Doble palanca manual (perforado y cerrado de wire-o)	
Capacidad máx. perforación:	30 hojas /80g.	
Capacidad de encuadernado:	1-120 hojas.	121-350 hojas.
Anulador de punzones:	Sí independientes	
Tamaño encuadernado:	DIN A-4/ HASTA 300mm	
Cerrador de wireo	Integrado	
Margen profundidad perforado:	Variable	
Bandeja recoge-desperdicios	Si	
Dimensiones:	510x390x500 mm.	
Peso:	17kg	19kg



ENCUADERNADORAS WIRE-O

Sistemas ALAMBRE WIRE-O 2:1/3:1



PMA

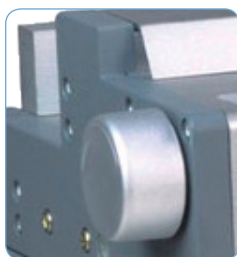

Consumibles:

Puede consultarnos los diferentes consumibles necesarios. Disponemos de espirales Wire-O con capacidad para encuadernar desde 30 a 120 hojas DIN A4 en cajas de 250 uds y colores negro, blanco y plata. Portadas y contraportadas transparentes, de color, imitación cuero.

ArkiBind PMA CW 430

Encuadernadoras profesionales de uso sencillo, que permiten realizar encuadernaciones rápidamente con un acabado profesional de hasta **430mm** de longitud de encuadernación.

La robustez con que están fabricadas estas máquinas permiten una utilización duradera sin que se vean alteradas sus prestaciones.

La encuadernadora **ArkiBind PMA CW430** de accionamiento manual, dispone de recoge-desperdicios y doble palanca, profundidad de taladro variable, cerrador de wire-o y tope de ajuste lateral incluidos, anulador de punzones, etc.

Los documentos encuadernados de Wire-o mantienen las páginas perfectamente alineadas..

Aplicaciones:

- El modelo ArkiBind CW4300 de paso 3:1 es ideal para páginas desplegadas, dibujos técnicos y todo tipo de encuadernación profesional de hasta 120 páginas DIN A4 de 80g.

ESPECIFICACIONES

	CW430
Longitud máx.:	430mm
Paso:	3:1
Accionamiento:	Doble palanca manual (perforado y cerrado de wire-o)
Capacidad máx. perforación:	30 hojas /80g.
Capacidad de encuadernado:	1-120 hojas.
Anulador de punzones:	Sí independientes
Tamaño encuadernado:	DIN A4/A-3/ HASTA 430mm
Cerrador de wireo	Integrado
Margen profundidad de perforado:	Variable
Bandeja recoge-desperdicios	Si
Dimensiones:	580x390x500 mm.
Peso:	23kg



ENCUADERNADORAS WIRE-O

Sistemas ALAMBRE WIRE-O 2:1/3:1



Consumibles:

Puede consultarnos los diferentes consumibles necesarios. Disponemos de espirales Wire-O con capacidad para encuadernar desde 30 a 120 hojas DIN A4 en cajas de 250 uds y colores negro, blanco y plata. Portadas y contraportadas transparentes, de color, imitación cuero.

ArkiBind PMA X6 DUO

La encuadernadora X6 DUO es una máquina robusta de construcción metálica diseñada para cubrir las necesidades tanto moderadas como de gran volumen de encuadernaciones en alambre wire-o a un precio asequible.

Con la máquina de encuadernación Wireobind X6, usted podrá encuadernar documentos con paso 3:1 (34 perforaciones) y con paso 2:1 (23 perforaciones), los dos sistemas de encuadernación wire-o más utilizados en una sola máquina.

Perfora manualmente hasta 20 hojas de papel; y emplea alambres wire-o de hasta un máximo de 31,75mm 1-1/4". Elija el estilo de encuadernación que desee y encuaderne sus presentaciones y/o documentos profesionales en un instante. Con una máquina de encuadernación 2-en-1, experimentará flexibilidad, ahorro de costes y espacio.

Aplicaciones:

- El sistema Wire-O de paso 3:1 es ideal para páginas desplegables, dibujos técnicos y todo tipo de encuadernación profesional de hasta 120 páginas DIN A4 de 80g.
- El sistema Wire-O de paso 2:1 es ideal para dossiers, memorias y todo tipo de encuadernación profesional de hasta 350 páginas DIN A4 de 80g.
- Ambos sistemas ofrecen una cuidada presentación que mejorara la imagen de sus trabajos.

Características:

- Longitud máxima de perforación standard: DIN A4
- Accesorio para perforación >A4mm : Sí
- Capacidad máxima de perforación: 20 hojas /80g.
- Cantidad recomendada de perforado: 20 hojas (80 gr.)
- Regulador de profundidad de perforado: Sí
- Tamaños admitidos (wireo): Min. nº 3 - Max. nº 20
- Perforado manual: Sí (1 Palanca común para ambos paso)
- Cierre manual: Sí palanca manual con regulador doble
- Topes laterales: Sí
- Bandeja de inserción: Sí con referencias y ganchos wire-o
- Dimensiones: 360x440x190 mm.
- Peso: 15 Kg.



ENCUADERNADORAS WIRE-O

Sistemas ALAMBRE WIRE-O 2:1/3:1



PMA

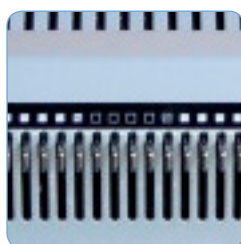

Consumibles:

Puede consultarnos los diferentes consumibles necesarios. Disponemos de espirales Wire-O con capacidad para encuadernar desde 30 a 120 hojas DIN A4 en cajas de 250 uds y colores negro, blanco y plata. Portadas y contraportadas transparentes, de color, imitación cuero.

ArkiBind PMA Duo M

Máquina profesional de sobremesa para la encuadernación wire-o. Metálica, robusta y compacta. Con accionamiento manual, recogedesperdicios y doble palanca, profundidad de taladro variable, cerrador de wire-o y tope de ajuste lateral incluidos, anulador de punzones, etc.

Con **ArkiBind PMA Duo M**, usted podrá encuadernar documentos con paso 3:1 (34 perforaciones) y con paso 2:1 (23 perforaciones), los dos sistemas de encuadernación wire-o más utilizados en una sólo máquina.

Perfora manualmente hasta 20 hojas de papel; y emplea alambres wire-o de hasta un máximo de **31,75mm** 1-1/4". Elija el estilo de encuadernación que desee y encuaderne sus presentaciones y/o documentos profesionales en un instante. Con una máquina de encuadernación 2-en-1, experimentará flexibilidad, ahorro de costes y espacio.

Aplicaciones:

- El sistema Wire-O de paso 3:1 es ideal para páginas desplegables, dibujos técnicos y todo tipo de encuadernación profesional de hasta 120 páginas DIN A4 de 80g.
- El sistema Wire-O de paso 2:1 es ideal para dossiers, memorias y todo tipo de encuadernación profesional de hasta 350 páginas DIN A4 de 80g.
- Ambos sistemas ofrecen una cuidada presentación que mejorara la imagen de sus trabajos.

Características:

- Longitud máxima de perforación: 356 mm.
- Accesorio para perforación 700 mm.: Sí
- Capacidad de perforación: 3 mm.
- Cantidad recomendada de perforado: 20 hojas (80 gr.)
- Regulador de profundidad de perforado: Sí
- Anuladores independientes de punzones: Sí
- Tamaños admitidos (wireo): Min. nº 3 - Max. nº 20
- Perforado manual: Si (1 Palanca por cada paso)
- Cierre manual: Si (1 palanca común)
- Topes laterales: Sí
- Dimensiones: 510x550x290 mm.
- Peso: 50 Kg.



ENCUADERNADORAS PEINES MIXTOS

Sistemas ALAMBRE WIRE-O 2:1/3:1 Y ESPIRAL



WIRE-O



ESPIRAL



CONSUMIBLES

Puede consultarnos los diferentes consumibles necesarios. Disponemos de espirales de alambre con diámetros desde 6-50mm en cajas de 100 y 300 uds y espirales de plástico translúcidos. Espirales Wire-O paso 2:1 y 3:1 con capacidad para encuadernar desde 30 a 120 hojas DIN A4 en cajas de 250 uds y colores negro, blanco y plata.

También portadas y contraportadas transparentes, de color, imitación cuero.

Multi A4

Máquina de sobremesa, de gran robustez y fuerza. Ideal para combinar distintos modos de encuadernación.

Muy fácil de usar y rápida a la hora de cambiar de un modo de encuadernación a otro.

Aplicaciones:

- El sistema Wire-O de paso 3:1 es ideal para páginas desplegadas, dibujos técnicos y todo tipo de encuadernación profesional de hasta 120 páginas DIN A4 de 80g.
- El sistema Wire-O de paso 2:1 es ideal para dossiers, memorias y todo tipo de encuadernación profesional de hasta 350 páginas DIN A4 de 80g.
- El sistema ESPIRAL de paso 5:1 (59 taladros) es ideal para dossiers, memorias y todo tipo de encuadernación profesional de hasta 485 páginas DIN A4 de 80g.
- El sistema ESPIRAL de paso 5:1 (59 taladros) es ideal para dossiers, memorias y todo tipo de encuadernación profesional de hasta 485 páginas DIN A4 de 80g.

Características:

- Longitud máxima de perforación standard: DIN A4
- Capacidad máxima de perforación: 20-25 hojas /80g.
- Peines adaptables: Wire-o 2:1 y 3:1 espiral 5:1 y 6:1
- Accionamiento: pedal eléctrico
- Cerrador de wire-o: incluido (manual)
- Velocidad: (golpes/minuto) 40
- Topes laterales: Sí
- Bandeja recoge desperdicios
- Dimensiones: 510x430x260mm.
- Peso: 45 Kg.



ENCUADERNADORAS PEINES MIXTOS

Sistemas ALAMBRE WIRE-O 2:1/3:1 Y ESPIRAL



WIRE-O



ESPIRAL



CONSUMIBLES

Puede consultarnos los diferentes consumibles necesarios. Disponemos de espirales de alambre con diámetros desde 6-50mm en cajas de 100 y 300 uds y espirales de plástico translucidos. Espirales Wire-O paso 2:1 y 3:1 con capacidad para encuadernar desde 30 a 120 hojas DIN A4 en cajas de 250 uds y colores negro, blanco y plata. Portadas y contraportadas transparentes, de color, imitación cuero.

Multi A3

Máquina de sobremesa, de gran robustez y fuerza.

Ideal para combinar distintos modos de encuadernación.

Muy fácil de usar y rápida a la hora de cambiar de un modo de encuadernación a otro.

Aplicaciones:

- El sistema Wire-O de paso 3:1 es ideal para páginas desplegadas, dibujos técnicos y todo tipo de encuadernación profesional de hasta 120 páginas DIN A4 de 80g.
- El sistema Wire-O de paso 2:1 es ideal para dossiers, memorias y todo tipo de encuadernación profesional de hasta 350 páginas DIN A4 de 80g.
- El sistema ESPIRAL de paso 5:1 (59 taladros) es ideal para dossiers, memorias y todo tipo de encuadernación profesional de hasta 485 páginas DIN A4 de 80g.
- El sistema ESPIRAL de paso 6:1 (49 taladros) es ideal para dossiers, memorias y todo tipo de encuadernación profesional de hasta 485 páginas DIN A4 de 80g.

Características:

- Longitud máxima de perforación standard: DIN A3
- Capacidad máxima de perforación: 20-25 hojas /80g.
- Peines adaptables: Wire-o 2:1 y 3:1 espiral 5:1 y 6:1
- Accionamiento: pedal eléctrico
- Cerrador de wire-o: incluido (manual)
- Velocidad: (golpes/minuto) 40
- Topes laterales: Sí
- Bandeja recoge desperdicios
- Dimensiones: 630x430x260mm.
- Peso: 52 Kg.



ENCUADERNADORAS PEINES MIXTOS

Sistemas ALAMBRE WIRE-O 2:1/3:1 Y ESPIRAL



Accesorios:

- Peine wire-o 3:1 cuadrado 4 x 4 mm
- Peine wire-o 3:1 cuadrado 4 x 4 mm con uñero
- Peine wire-o 2:1 cuadrado 6 x 6 mm
- Peine wire-o 3:1 redondo 4 mm
- Peine wire-o 3:1 redondo 4 mm con uñero
- Peine espiral 5.1 redondo 3,25 Mm 59 taladros A4
- Peine espiral 6.1 ovalado 3,80 Mm 49 taladros A4
- Peine espiral 6.35 redondo 4,00 Mm 46 taladros A4
- Peine esp. 6.287 ovalado 4,00 Mm 47 taladros A4

ArkiBind PMA 360E

Compacta máquina de sobremesa de gran robustez y potencia. Es capaz de perforar en distintos formatos de encuadernación. El perforado se realiza de forma semi-automática, además lleva un mecanismo de expulsión automático que envía el trabajo perforado a la bandeja de recogida.

Aplicaciones:

- El sistema Wire-O de paso 3:1 es ideal para páginas desplegadas, dibujos técnicos y encuadernación profesional de hasta 120 páginas DIN A4 de 80g.
- El sistema Wire-O de paso 2:1 es ideal para dossiers, memorias y todo tipo de encuadernación profesional de hasta 350 páginas DIN A4 de 80g.
- El sistema ESPIRAL de paso 5:1 (59 taladros) es ideal para encuadernar hasta 485 páginas DIN A4 de 80g.
- El sistema ESPIRAL de paso 6:1 (49 taladros) es ideal para encuadernar hasta 485 páginas DIN A4 de 80g.

Características:

- Perforadora semiautomática de peines intercambiables
- Anchura máxima de trabajo 360 mm.
- Cap. máxima perforado 25-35 hojas (80 gr.) según peine
- Profundidad de perforado variable
- Velocidad aproximada 28.000 hojas / hora
- Anuladores de punzones independientes
- Tope lateral regulable
- Tensión y consumo 220 v. - 230 v. / 200 w.
- Peso 45 Kg.
- Dimensiones 1000 x 485 x 280 mm.

CONSUMIBLES

Puede consultarnos los diferentes consumibles necesarios. Disponemos de espirales de alambre y plástico translucido con diámetros de 6-50mm. Espirales Wire-O paso 2:1 y 3:1 30 a 120 hojas en cajas de 250 uds y colores negro, blanco y plata. Portadas y contraportadas transparentes, de color, imitación cuero.



ENCUADERNADORAS PEINES MIXTOS

Sistemas ALAMBRE WIRE-O 2:1/3:1 Y ESPIRAL



ESPIRAL



WIRE-O



Accesorios:

- Peine wire-o 3:1 cuadrado 4 x 4 mm
- Peine wire-o 3:1 cuadrado 4 x 4 mm con uñero
- Peine wire-o 2:1 cuadrado 6 x 6 mm
- Peine wire-o 3:1 redondo 4 mm
- Peine wire-o 3:1 redondo 4 mm con uñero
- Peine espiral 5.1 redondo 3,25 Mm 59 taladros A4
- Peine espiral 6.1 ovalado 3,80 Mm 49 taladros A4
- Peine espiral 6.35 redondo 4,00 Mm 46 taladros A4
- Peine esp. 6.287 ovalado 4,00 Mm 47 taladros A4

ArkiBind PMA 360M

Compacta máquina de sobremesa de gran robustez y potencia. Es capaz de perforar en distintos formatos de encuadernación. El perforado se realiza de forma semi-automática. La opción más popular en copisterías.

Aplicaciones:

Perforar múltiples patrones de agujeros, usted sólo tiene que añadir un dado sin necesidad de comprar más equipo.

- El sistema Wire-O de paso 3:1 es ideal para páginas desplegadas, dibujos técnicos y encuadernación profesional de hasta 120 páginas DIN A4 de 80g.
- El sistema Wire-O de paso 2:1 es ideal para dossiers, memorias y todo tipo de encuadernación profesional de hasta 350 páginas DIN A4 de 80g.
- El sistema ESPIRAL de paso 5:1 (59 taladros) es ideal para encuadernar hasta 485 páginas DIN A4 de 80g.
- El sistema ESPIRAL de paso 6:1 (49 taladros) es ideal para encuadernar hasta 485 páginas DIN A4 de 80g.
- El sistema ESPIRAL de paso Americano (47 taladros) para encuadernar hasta 485 pág DIN A4 80g.

Características:

- Perforadora eléctrica de peines intercambiables
- Anchura máxima de trabajo 360 mm.
- Capacidad máx. perforado 25-35 hojas (80 gr.)
- Profundidad de perforado variable
- Velocidad aproximada 28.000 hojas / hora
- Anuladores de punzones independientes
- Tope lateral regulable
- Tensión y consumo 220 v. - 230 v. / 200 w.
- Peso 35 Kg.
- Dimensiones 520 x 440 x 300 mm.

CONSUMIBLES

Puede consultarnos los diferentes consumibles necesarios. Disponemos de espirales de alambre y plástico translucido con diámetros de 6-50mm. Espirales Wire-O paso 2:1 y 3:1 30 a 120 hojas en cajas de 250 uds y colores negro, blanco y plata. Portadas y contraportadas transparentes, de color, imitación cuero.



ENCUADERNADORAS POR PRESIÓN

Sistema CHANNEL



Bind 280

Nueva máquina de encuadernación por presión para tapas channel que tiene un acabado plenamente profesional. La máquina detecta que tamaño de tapa esta utilizando, por lo que no necesita ningún preajuste. Mide el grosor del documento y le dice que tamaño de tapa debe usar.

Una sola máquina para todas las tapas. Sin preajustes.

La máquina detecta qué tamaño de tapa está utilizando, por lo que no necesita ningún preajuste. La máquina indica con una marca verde, cuando la encuadernación ha sido realizada con éxito. Indicador tamaño de tapa. Mide el grosor del documento y le dice qué tamaño de tapa debe usar.

Puede ser guardada vertical u horizontalmente..



Características:

- Accionamiento: Manual por presión
- Longitud máxima de trabajo: DIN A4
- Capacidad máxima de encuadernación: 10 a 280 hojas
- Guía medidora de tapas: Sí
- Accesorio desencuadernador: Opcional
- Encuadernación de tapa blanda: Sí
- Encuadernación de tapa dura: Sí
- Tipo de tapas: :Impres bind y channel
- Dimensiones: 460x510x160 mm.
- Peso: 23 Kg.



CONSUMIBLES

- Tapas flexibles de 3,5mm de grosor de lomo y capacidad de encuadernar desde 10 hojas hasta 14mm de lomo para llegar a las 140 hojas
- Tapas rígidas de 3,5mm de grosor de lomo y capacidad de encuadernar desde 10 hojas hasta 28mm de lomo para llegar a encuadernar hasta 280 hojas





ENCUADERNADORAS TÉRMICAS

Sistema por Calor



PMA T30



PMA



PMA T80



PMA Serie T

Este tipo de máquinas realizan encuadernaciones hasta DIN A4 de forma sencilla y rápida.

Pueden realizar diversos espesores llegando hasta un máximo de 400 hojas por encuadernación. La sujeción que proporcionan es máxima.

Las Tapas de encuadernación térmica proporcionan un estilo limpio y un acabado "perfectamente unido" de sus documentos. Los libros con encuadernación térmica son ideales para propuestas y documentos, así como presentaciones, dossiers... La encuadernación térmica mantienen las páginas unidas de forma segura, sin agujeros, cinta o sujetadores.

Otra característica a destacar de este tipo de encuadernación es su bajo coste.

CONSUMIBLES

Puede consultarnos los diferentes consumibles necesarios. Disponemos de portadas térmicas de grosor desde 1,5mm (15 hojas) hasta a 45mm (450 hojas) en cajas según grosor de lomo...

ESPECIFICACIONES

	T30	T80
Longitud máx.:	Hasta DIN A4 297mm.	
Capacidad de encuadernado:	400 hojas 80g/m2	
Señales ópticas y sonoras de READY	SI	
Vibrador para inserción de la cola:	No	SI
Enfriador de cubiertas:	SI	
Autoenfriador / autoapagado:	No	SI
Alimentación / Potencia:	450 w.	450 w.
Dimensiones:	157x390x180 mm.	480x220x200 mm.
Peso:	2kg	6kg



La cara frontal transparente dejan ver la primera hoja impresa y la cara posterior en papel resistente de color blanco, azul, rojo, etc.



FRESADORAS-ENCOLADORAS

Encuadernado de Libros



Las colas tienen distinta composición para que usemos la más adecuada a cada tipo de material y forma de trabajo.

Consumibles

- Cola Fría Digital standard secado rápido Color Blanco Bidones de 1/5/26 Kg
- Cola Termofundible cuché Blanco Saco 5/20 Kg
- Cola Termofundible cuché cortesía 2 Kg
- Cola Termofundible S-55Plus Transparente 10 Kg
- Cola Termofundible Basic Transparente 5 Kg
- Limpiador calderín Bote 250/750cc

Boway 950Z

Fresadora - encoladora de uso profesional. Encuaderna ejemplares de hasta **310mm** de longitud máxima de lomo y **58mm** de grosor. Su sistema de desbarbado y fresado, así como el uso de un colero especial, permite conseguir un perfecto agarre de las hojas, dando un acabado de gran calidad con unos costes muy reducidos.

Gran sencillez de manejo gracias a su pantalla LCD digital, esta máquina nos permite realizar trabajos con gran calidad de acabados gracias a sus múltiples ajustes y sensores. Cuenta con Estación de sujeción vertical de Cubiertas con regulación en altura, Fresa motorizada con cuchillas reemplazables que facilitan el desbarbado de lomos y repartidor de cola motorizado.

Para facilitar su integración en la oficina gráfica, se incluye con mesa con ruedas y tapa superior que sirve como superficie de trabajo y que sirve como cubierta de la máquina al terminar el trabajo así como cajón de recolección de virutas de papel.

Aplicaciones:

- Encuadernación ideal para informes, listas de precios, catálogos, archivos, libros, revistas, en soportes de hasta 180gr de grosor en papel normal o estucado de calidad. La encuadernación resultante ofrece un amplio ángulo de apertura del libro, hasta 150 grados (límite de pegamento designado).

Especificaciones:

- Accionamiento: Semi-Automático
- Prensa tapa y libro: Automática
- Panel de control: Display digital LCD
- Longitud máx. de trabajo: 310mm DIN A4.
- Espesor máx. de lomo: 58mm.
- Fresado motorizado: Doble fresado con fresas reemplazables
- Velocidad: Aproximadamente 250/300 libros/hora.
- Rodillos de encolado: 1 rodillo repartidor de cola motorizado
- Ajuste de cubierta: Estación de sujeción vertical ajustable.
- Depósito de cola: Recipiente de alta capacidad
- Tiempo de calentamiento: Alrededor de 25 minutos
- Mesa soporte con ruedas y tapa superior que sirve como superficie de trabajo
- Consumo: 2300w
- Dimensiones: 1200x430x840mm
- Peso: 130kg.



FRESADORAS-ENCOLADORAS

Encuadernado de Libros



Boway 950Z5

Fresadora - encoladora de uso profesional con módulo de **hendido de cortesía**. Encuaderna ejemplares de hasta **310mm** de longitud máxima de lomo y **58mm** de grosor. Su sistema de desbarbado y fresado, así como el uso de un colero especial, permite conseguir un perfecto agarre de las hojas, dando un acabado de gran calidad con costes reducidos.

Gran sencillez de manejo gracias a su pantalla LCD digital, esta máquina nos permite realizar trabajos con gran calidad de acabados gracias a sus múltiples ajustes y sensores. Cuenta con Estación de sujeción vertical de Cubiertas con regulación en altura, Fresa motorizada con cuchillas reemplazables que facilitan el desbarbado de lomos y repartidor de cola motorizado.

Para facilitar su integración en la oficina gráfica, se incluye con mesa con ruedas y tapa superior que sirve como superficie de trabajo y que sirve como cubierta de la máquina al terminar el trabajo así como cajón de recolección de virutas de papel.

Aplicaciones:

Encuadernación ideal para informes, listas de precios, catálogos, archivos, libros, revistas, en soportes de hasta 180gr de grosor en papel normal o estucado de calidad. La encuadernación resultante ofrece un amplio ángulo de apertura del libro, hasta 150 grados (límite de pegamento designado).

Especificaciones:

- Accionamiento: Semi-Automático
- Prensa tapa y libro: Automática
- Panel de control: Display digital LCD
- Longitud máx. de trabajo: 310mm DIN A4.
- Espesor máx. de lomo: 58mm.
- Fresado motorizado: Doble fresado con fresas reemplazables
- Velocidad: Aproximadamente 250/300 libros/hora.
- Rodillos de encolado: 1 rodillo repartidor de cola motorizado
- Ajuste de cubierta: Estación de sujeción vertical ajustable.
- Depósito de cola: Recipiente de alta capacidad
- Tiempo de calentamiento: Alrededor de 25 minutos
- Módulo de hendido de cortesía.
- Mesa soporte con ruedas y tapa superior
- Consumo: 2300w
- Dimensiones: 1700x430x840mm
- Peso: 150kg



Las colas tienen distinta composición para que usemos la más adecuada a cada tipo de material y forma de trabajo.

Consumibles

- Cola Fría Digital standard secado rápido Color Blanco Bidones de 1/5/26 Kg
- Cola Termofundible cuché Blanco Saco 5/20 Kg
- Cola Termofundible cuché cortesía 2 Kg
- Cola Termofundible S-55Plus Transparente 10 Kg
- Cola Termofundible Basic Transparente 5 Kg
- Limpiador calderín Bote 250/750cc



PRENSAS PARA ENCUADERNADO

Encuadernado Artesanal

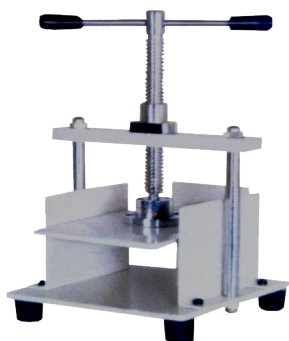

PMA BJ - 300

Presna manual con apriete por palanca construida en acero F-1 y acabado al martelé. Sus medidas útiles de prensado largo 30x21x11 cm le permiten prensar documentos en A4 normales, o en A5 pegados a doble cara.



ArkiPress PMA P1M

Presna manual de acero de alta resistencia y duración con un plato de prensado de 35x45 cm. Dispone de apriete por volante à ofrecer una gran presión uniforme. Construida en acero F-1 y acabado al martelé. Las medidas útiles del plato de prensado son 45x35cm y hasta 8cm de grueso que le permiten prensar documentos en A3 normales, o albums A4 pegados a doble cara. Es capaz de transmitir una presión máxima de 2 toneladas.



Arkipress PMA HBP500

Presna manual de acero de alta resistencia y duración con un plato de 50x 45cm desarrollado para empresas con cierto volumen y para formato mayor. Es capaz de transmitir una presión máxima de 2,5 toneladas.



ESPECIFICACIONES

	BJ300	P1M	HBP500
Accionamiento:		manual	
Mecanismo de apriete	PALANCA	VOLANTE	VOLANTE
Material de fabricación:	Acero F-1	Acero F-1	Acero F-1
Medida útil de prensado:	300x210x110	450x350x80mm	500x450x500mm
Acabado:		Martelé	
Peso:	9 Kg	42 Kg	94 Kg



MESAS MONTAJE DE TAPAS

Encuadernado Artesanal



Mesa Montaje de tapas SK

Mesas de construcción metálica, retroiluminada para el correcto montaje de las tapas. Dispone de doble guía de encuadre de tapas y de topes laterales.

La mesa de montaje resulta ser una herramienta imprescindible para el montaje perfecto de cubiertas.

Su robustez y sencillo manejo la hacen ideal para todo tipo de colocación de tapas.



La cubierta, cartón y guía central del lomo se puede ajustar y posicionados con precisión.

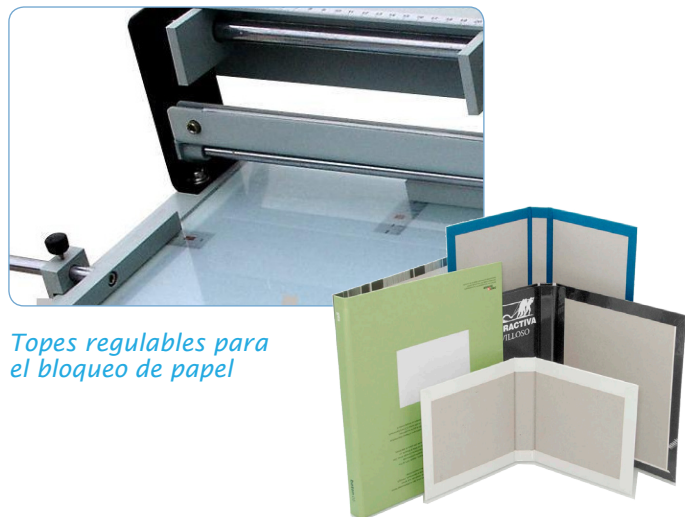

Topes regulables para el bloqueo de papel



Posicionamiento central, La máquina toma el uso del principio de la reflexión y refracción de la luz para posicionar la tapa en la zona central

ESPECIFICACIONES

	SK530	SK950
Accionamiento:	manual (maneta)	
Construcción:	Metálica	
Área útil:	530x360mm	950x466mm
Guía de encuadre de tapas:	Si, doble	
Topes laterales:	Si	
Superficie del tablero:	Translúcida	
Luz interior:	Si	
Voltaje:	220V	
Dimensiones:	720x460x270mm	1120x600x270mm
Peso:	26 Kg	45 Kg



ATRILES DE MONTAJE

Encuadernado Artesanal

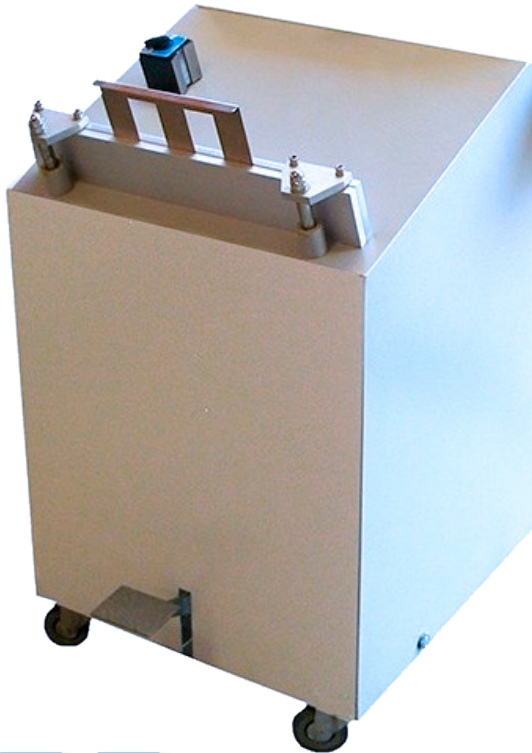

PMA 630CX

Atril montador semiautomático.

Útil herramienta para en montaje de nuestro trabajos de encuadernación a doble cara, libros en tapa dura, photo albums, etc.

El Atril montador 630CX es semiautomático y de accionamiento por pedal eléctrico.

Su sistema de posicionamiento magnético asegura una correcta colocación del trabajo.

Cuenta con una robusta estructura metálica acabada con recubrimiento de pintura epoxi.

El mecanismo de posicionamiento de placa única puede garantizar una apertura de 180° de cada hoja abierta.

Anchura de trabajo 630 mm

Compresor opcional.

Características:

- Accionamiento: Por pedal eléctrico
- Sistema de montaje: Eléctrico-Neumático
- Posicionamiento del trabajo: Magnético
- Dimensiones máximas del álbum: 500x500mm
- Espesor máximo de trabajo: 80mm
- Construcción: Estructura metálica con ruedas
- Compresor: Opcional
- Dimensiones: 660x750x910 mm.
- Peso: 75 Kg.





ENCOLADORAS

Encuadernado Artesanal

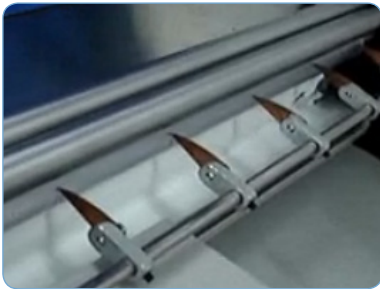

PMA 500JS

Una funcional máquina que realiza de forma sencilla y económica el encolado.

El accionamiento semiautomático junto con los múltiples ajustes según la encuadernación, aseguran un acabado perfecto alcanzando los 200 encolados a la hora con una longitud máxima de encuadernado de 500mm, más que suficiente para la mayoría de albones fotográficos, papel inkjet, cartón, láminas de PVC, etc..

Cuenta con un armario soporte con puertas y ruedas de desplazamiento. Ajuste mecánico de espesor de cola

Los rodillos de aplicación de la cola y el depósito de cola están fabricados en acero inoxidable.

Características:

- Accionamiento: Semiautomático
- Long. Máxima de encuadernado: 500 mm.
- Velocidad de encolados: 200 / hora
- Ajuste mecánico de espesor de cola: Sí
- Soporte: Armario con ruedas
- Dimensiones: 800x400x1080 mm.
- Peso: 88 Kg.

CONSUMIBLES:

Las colas tienen distinta composición para que usemos la más adecuada a cada tipo de material y forma de trabajo.



Producto	COLOR	ENVASE	PESO
Cola Fría Digital standard secado rápido	Blanco	Bidón	1/5/26 Kg
Cola Termofundible cuché	Blanco	Saco	5/20 Kg
Cola Termofundible cuché cortesía	Transparente	Saco	2 Kg
Cola Termofundible MELTAK TECHNOLOGIES, (S-55 PLUS)	Transparente	Bidón	10 Kg
Cola Termofundible Basic	Transparente	Saco	5 Kg
Limpiador calderín de cola termofundible		Bote	250/750cc



ENCOLADORAS

Encuadernado Artesanal



PMA 500HJS

Funcional máquina que realiza de forma sencilla y económica la encuadernación por medio de cola caliente, (gel).

El accionamiento semiautomático junto con los múltiples ajustes según la encuadernación, aseguran un acabado perfecto alcanzando los 200 encolados a la hora con una longitud máxima de encuadernado de 500mm, más que suficiente para la mayoría de albones fotográficos.

Cuenta con un armario soporte con puertas y ruedas de desplazamiento, dispensador de agua automático y repartidor de cola manual. Unidad calefactora de la cola independiente e impermeable que asegura el calentamiento rápido y el control preciso de la temperatura. Ajuste mecánico de espesor de cola. Regulación de aplicación de la cola sin escalonamientos.

Puede utilizar cola blanca, cola de gel o cola natural

Los rodillos de aplicación de la cola y el depósito de cola están fabricados en aleación de cobre.

Características:

- Accionamiento: Semiautomático
- Long. Máxima de encuadernado: 500 mm.
- Velocidad de encolados: 200 / hora
- Ajuste mecánico de espesor de cola: Sí
- Repartidor de cola: Manual.
- Dispensador de agua: automático
- Soporte: Armario con ruedas
- Consumo: 2Kw.
- Dimensiones: 870x440x1300 mm.
- Peso: 110 Kg.

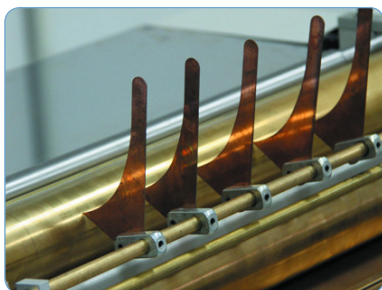

Rodillo de aplicación de cola y cubeta fabricados en aleación de cobre

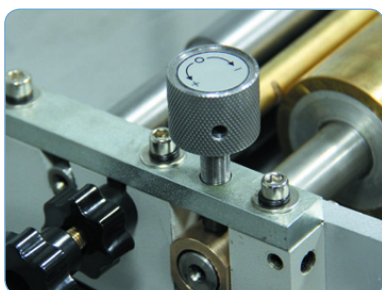

Ajuste mecánico de espesor de cola.

CONSUMIBLES:

Las colas tienen distinta composición para que usemos la más adecuada a cada tipo de material y forma de trabajo.



Producto	COLOR	ENVASE	PESO
Cola Fría Digital standard secado rápido	Blanco	Bidón	1/5/26 Kg
Cola Termofundible cuché	Blanco	Saco	5/20 Kg
Cola Termofundible cuché cortesía	Transparente	Saco	2 Kg
Cola Termofundible MELTAK TECHNOLOGIES, (S-55 PLUS)	Transparente	Bidón	10 Kg
Cola Termofundible Basic	Transparente	Saco	5 Kg
Limpiador calderín de cola termofundible		Bote	250/750cc



ESTACIÓN DE MONTAJE Y ENCOLADO

Encuadernado de FotoÁlbúms

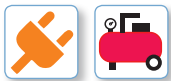

MAX JOB PBS18

Centro de trabajo profesional para la fabricación y montaje de álbumes digitales, a doble página con tapa dura, etc.

Sistema ideal para una producción alta, en la que prima la rapidez y economía de costos en la realización del álbum. Metodo profesional.

Todo el conjunto de máquinas está conectado, pudiendo además usarse cada cuerpo de forma independiente. El equipo viene a ocupar una superficie aproximada de tan solo 1 m2.

Módulos incorporado:

- ENCOLADORA (COLA FRÍA)
- HENDIDORA
- ATRIL DE MONTAJE
- PRENSA
- BANDEJA AUXILIAR

Características:

- Composición modular: elementos independientes con uso independiente.
- Elementos del conjunto: Encoladora de cola fría, Hendidora, Prensa y Atril de montaje
- Ancho máximo de encolado: 500mm.
- Área máxima de prensado: 350 x 470mm.
- Altura máxima de prensado: 80mm.
- Longitud máxima de hendido: 460mm.
- Potencia: 120W 220V
- Dimensiones: Encoladora 800x400x1080mm
Atril+prensa+hendidora 1040x560x1200mm.
- Peso: 88Kg encoladora 133kg (resto).



Hendido de los pliegos



Encolado de cada pliego (reverso)



Montaje pliego contra pliego

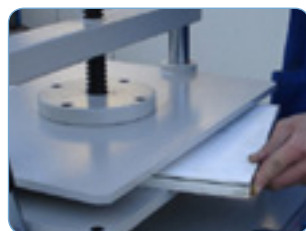

Prensado del doble pliego



Guillotinado (refilado del álbum fotográfico)



Producto acabado



HENDIDO DE LOMOS

Encuadernado Artesanal



PMA DC500C

Máquina de sobremesa para el hendido de tapa dura de hasta 330mm de anchura máxima y espesor de lomo máximo de 50mm, Estructura metálica y ajustes manuales de temperatura y parámetros según la necesidad.

Características:

- Accionamiento: Manual
- Ancho máximo de trabajo: 330mm
- Espesor máximo de trabajo: 50mm
- Controles y ajustes: Manuales
- Presión y temperatura: Ajustables
- Contador: Analógico
- Dimensiones: 450x300x180 mm.
- Peso: 15 Kg.





PLEGADORAS DE DOCUMENTOS

Maquinaria de acabados: Plegado de Documentos



PMA Digifolder A4

Plegadora de sobremesa compacta y económica para oficinas, Formatos soportados A4 (297x210mm) y A5 (210x148,5mm) hasta 70 pliegos/minuto.

Gramaje soportado de 60 a 120g/m2.

Ventajas:

- Económica y eficiente
- Compacta y con múltiples opciones de plegado.
- Sistema de alimentación por fricción
- Bandeja de carga de hasta 100 hojas

Características:

- Tipo de plegado: Múltiple. (4 distintos)
- Tamaño de papel: DIN A5 / DIN A-4
- Velocidad de plegado: 3 velocidades. (Máximo 70plegados/m.)
- Gramajes admisible: 60-120 gr.
- Bandeja de alimentación: SI
- Pulsador de marcha: SI.
- Pulsador de parada: SI
- Bandeja de recogida: SI
- Dimensiones: 350 x 250 x 400 cm.
- Peso neto: 10kg.

TIPOS DE PLEGADO



Triptico Zig-zag Díptico



PLEGADORAS DE DOCUMENTOS

Maquinaria de acabados: Plegado de Documentos



Cyklos CFM-500

Plegadora de alta velocidad, compacta, fácil de manejar y de elevadas prestaciones. diseñada para el plegado de papel hasta tamaño A4. Equipo ideal para pequeñas oficinas y copisterías. Ofrece 3 tipos de plegado, Tríptico, díptico y zeta, que se adapta a múltiples necesidades.

Ventajas:

- Construcción metálica robusta.
- Sistema de alimentación por fricción automática
- Grosor del papel autoajutable
- Dispositivo eléctrico antiestático
- Ajuste sencillo del tamaño de papel
- Bandeja de carga de hasta 200 hojas

TIPOS DE PLEGADO



Tríptico Zig-zag Díptico

Características:

- Velocidad: 120 hojas A4/min.
- Tipo de plegado: Tríptico, díptico y zeta
- Tamaño de papel: A4, A5, A6
- Gramaje admisible: 80-120 g/m²
- Bandeja de alimentación: 200 hojas (80g/m²)
- Pulsador de parada y marcha: SI.
- Voltaje/Frecuencia: 230 V / 50 Hz
- Dimensiones: 295x355x365mm
- Peso: 15 kg



PLEGADORAS DE DOCUMENTOS

Maquinaria de acabados: Plegado de Documentos



Cyklos CFM-600

Plegadora de documentos de sobremesa profesional para la reprografía, imprenta digital y centros ofimáticos de empresa. Ofrece 6 tipos de plegado, Tríptico, díptico, zeta, doble paralelo, ventana y concéntrico que se adapta a múltiples necesidades. Cuenta con muchas características útiles como indicador de papel que falta, ajuste fino, etc.

Ventajas:

- Construcción metálica robusta.
- Sistema de alimentación por fricción automática.
- Grosor del papel autoajustable
- Ajustes de precisión milimétrica
- Ajuste sencillo del tamaño de papel
- Bandeja de carga de hasta 300 hojas
- Indicador de falta de papel
- Control de velocidad variable

Características:

- Velocidad: 70-120 hojas A4/min.
- Tipo de plegado: Tríptico, díptico y zeta, doble paralelo, ventanas y concéntrico.
- Tamaño de papel: DIN A4, A5, A6 y A3
- Gramajes admisible: 80-160 gr.
- Bandeja de alimentación: 300 hojas (80g/m2)
- Pulsador de parada y marcha: SI.
- Bandeja de recogida: SI (extraíble)
- Dimensiones: 770 x 445 x 500 cm.
- Peso neto: 23kg.

TIPOS DE PLEGADO





PLEGADORAS DE DOCUMENTOS

Maquinaria de acabados: Plegado de Documentos



Cyklos CFM-700

Plegadora digital de tamaño A3+ de elevadas prestaciones. Ideal para copisterías y centros reprográficos. De arrastre por fricción, es ideal para el plegado de documentos de forma profesional para la reprografía, imprenta digital y centros ofimáticos de empresa.

Ofrece 7 tipos de plegado, Tríptico, díptico, zeta, doble paralelo, ventana, concéntrico y en cruz (2 pasadas), que se adapta a múltiples necesidades.

Ventajas:

- Construcción metálica robusta.
- Sistema de alimentación por fricción automática de hasta 120 pliegos A4/minuto.
- Grosor y alimentación del papel autoajustable
- Rodillo de microperforación y hendido
- Cinta transportadora para apilar ordenadamente en pliegos
- Indicador de falta de papel
- Control de velocidad variable
- Contador de plegado

Características:

- Velocidad: Hasta 8400 pliegos/hora.
- Tipo de plegado: Tríptico, díptico y zeta, doble paralelo, ventanas, concéntrico y en cruz (2 pasadas) .
- Tamaño de papel: SRA3; A3; A4; A5;
- Gramajes admisible: 80-160 gr.
- Microcorte/hendido: Si (con o sin plegado).
- Bandeja de alimentación: 300 hojas (80g/m2)
- Pulsador de parada y marcha: SI.
- Bandeja de recogida: SI extensible y con cinta transportadora
- Dimensiones: 770 x 460 x 500 cm.
- Peso neto: 28kg.

TIPOS DE PLEGADO



Tríptico

Zig-zag

Díptico



Cuatríptico

Ventana

Concéntrico

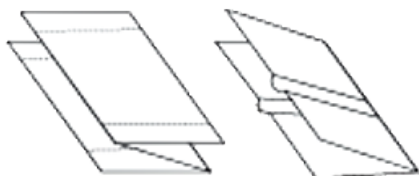

Microperforados

Hendidos



PLEGADORAS DE PLANOS

Maquinaria de acabados: Plegado de Documentos Técnicos

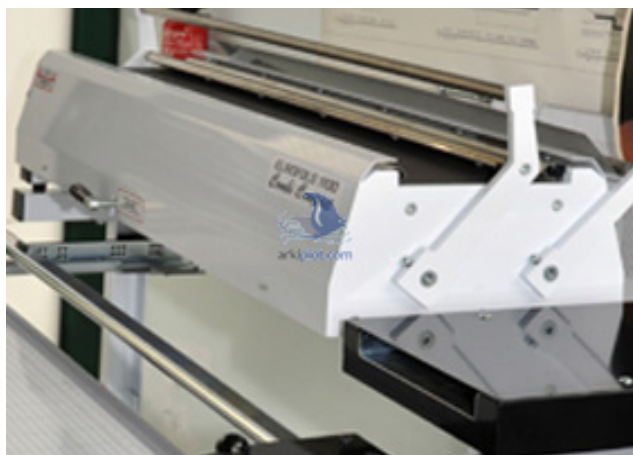

ArkiFold 1100

Plegadora de planos económica para oficinas técnicas, Ancho máximo de plegado 110cm. Accionamiento manual. Gramaje soportado de 65 a 155g/m².

Ventajas:

La plegadora de planos manual ArkiFold 1100 está fabricada íntegramente en acero con acabado epoxi.

Sus mejores características son su rendimiento excelente unido a un tamaño muy compacto.

Utiliza unos platos de acero que le permiten plegar a 21cm todo tipo de documentos técnicos, planos, copias heliográficas, etc.

Formatos soportados, A2, A1, A0 y hasta B0 (1000x1414mm), su ancho máximo de plegado es de 110cm.

Admite diferentes tipos de acabados: papel mate, satinado y el grosor del papel brillante: 65-155 g

Características:

- Tipo de plegado: En un sólo sentido a 21cm, en cruz a 29,7cm
- Accionamiento: Manual
- Ancho máximo de plegado: 110cm.
- Tamaño de papel: hasta A2, A1, A0 hasta B0
- Velocidad de plegado: manual
- Gramajes admisible: 60-155 gr.
- Bandeja de recogida: No
- Dimensiones: 118 x 54 x 105 cm.
- Peso neto: 75kg.



HENDIDORAS Y MICROPERFORADORAS

Hendido y Microperforado Manual

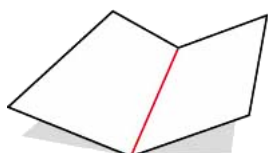

Ancho de Hendido
1,6mm

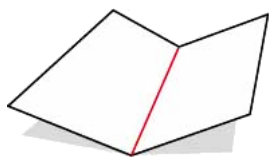

Ancho de Hendido
1,2mm

ArkiMachine DC-12B/15B/16B

Hendidora de sobremesa y accionamiento manual. Estructura metálica, robusta y de muy fácil manejo.

Cuenta con guías dinámicas, escuadra lateral y reglas milimetradas que facilitan el realizar todo tipo de hendidos con precisión hasta en cartulinas de 450g/m2. Con un ancho de hendido de 1,2mm.

Perfecta para trabajo profesional en estudios de fotografía, imprentas, copisterías, publicidad y diseño gráfico, etc. Ideal para: felicitaciones, invitaciones, trípticos, menús, portadas, etc....

Usos:

- Felicitaciones
- Invitaciones
- Trípticos
- Menús
- Portadas
- Etc..

ESPECIFICACIONES

	DC-12B	DC-15B	DC-16B
Tipo de máquina.:	hendidora		
Accionamiento:	manual		
Tipo de hendido	1,2mm	1,2mm	1,6mm
Ancho máximo de trabajo:	360mm	460mm	526mm
Máximo gramaje de papel:	450gr	450gr	450gr
Tope lateral / reglas milimetradas:	SI		
Ajustes dinámicos:	2		
Dimensiones:	593x383x122mm	600x495x125mm	660x600x150mm
Peso:	6,5 Kg	7,5 Kg	9,3 Kg



HENDIDORAS Y MICROPERFORADORAS

Hendido y Microperforado Manual

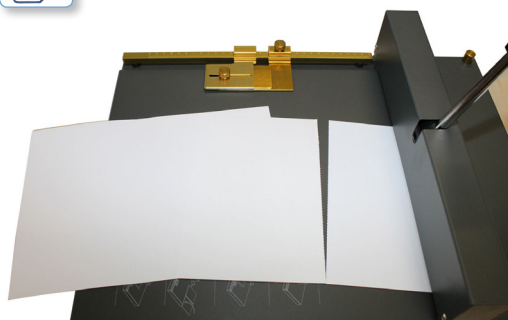

ArkiMachine 460SM

Hendidora-microperforadora de sobremesa y accionamiento manual. Estructura metálica, robusta y de muy fácil manejo. Cuenta con guías dinámicas, escuadra lateral y regla milimetrada que facilitan el realizar todo tipo de hendidos con precisión hasta en cartulinas de 350g/m2. Ancho de hendido de 0,5 a 1mm.

Varias posiciones, solo plegado / microperforado, doble hendido/ punteado y Dash. Fácil sistema de reemplazo de peines.

Usos:

Perfecta para trabajo profesional en estudios de fotografía, imprentas, copisterías, publicidad y diseño gráfico, etc. Ideal para: felicitaciones, invitaciones, trípticos, menús, portadas, etc....

Características:

- Tipo de máquina: hendidora microperforadora.
- Accionamiento: manual.
- Tipo de hendido: 0,5-1mm.
- Ancho máximo de trabajo: 350mm.
- Longitud trabajo: 460mm
- Máximo gramaje de papel: 350gr.
- Tope lateral / reglas milimetradas: si.
- Ajustes: hendido, doble hendido y microperforado
- Dimensiones: 550 x 440 x 185mm.
- Peso: 7,5kg.

Hendido simple

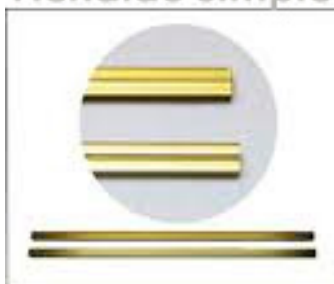

Doble Hendido



Microperforado





HENDIDORAS Y MICROPERFORADORAS

Microperforado Manual

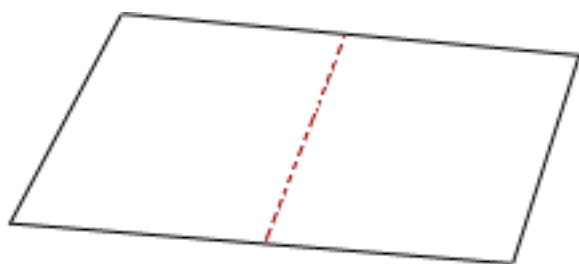

**Microperforado
hasta 450g/m²**

ArkiMachine DC-12C

Microperforadora de sobremesa y accionamiento manual. Estructura metálica, robusta y de muy fácil manejo.

La **Arkimachine DC-12C** cuenta con guías dinámicas, escuadra lateral y reglas milimetradas que facilitan el realizar con precisión microperforados hasta en cartulinas de 250g/m².

Con una longitud de 350mm (equivalente a la altura de un A3+).

Usos:

- Entradas
- Invitaciones
- Loterías
- Tickets
- Cupones y vales de descuento
- Etc..

Características:

- Tipo de máquina: microperforadora.
- Accionamiento: manual.
- Ancho máximo de trabajo: 350mm.
- Máximo gramaje de papel: 250gr.
- Número máximo de hojas: 3 (80gr).
- Tope lateral / reglas milimetradas: si.
- Ajustes dinámicos: 2.
- Dimensiones: 380 x 600 x 240mm.
- Peso: 9kg.



HENDIDORAS Y MICROPERFORADORAS

Hendido y Microperforado Manual

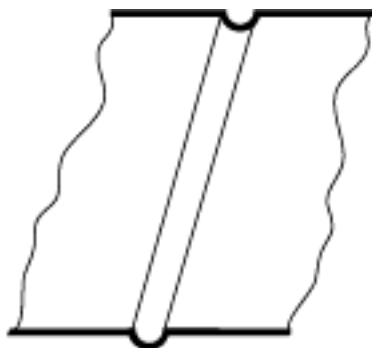

4 tipos de hendido
0,8mm 1,2mm 1,6mm y 1,8mm

Cyklos KSL435

Máquina muy robusta y de muy fácil manejo con ancho de trabajo 435mm. Ofrece hendidos simples pero muy precisos. Cuatro tipos de hendidos. Admite hendidos en soportes especiales como superficies laminadas por ambas caras. La hendidora SL435 permite un fácil hendido de invitaciones de boda, invitaciones a eventos, menús, trípticos, informes anuales, material promocional, etc.

Ventajas:

- Construcción metálica
- Cuatro tamaños de hendido
- Gran superficie para anchos de trabajo de hasta 435mm
- Dos tornillos de ajuste para una precisión absoluta
- Útil también para el hendido de documentos laminados
- Posibilidad de hendir en ángulo de 45°
- Cambio rápido de herramienta de hendido
- Fácil de utilizar

Características:

- Accionamiento: manual
- Ancho máximo de trabajo: 435mm.
- Tipo de hendido: 0,8/1,2/1,6/1,8mm
- Gramaje de papel: De 80-400g/m2.
- Espesor de trabajo hasta: 1,2mm.
- Guías ajustables: Si
- Dimensiones: 95 x 505 x 505 mm.
- Peso: 13kg.



HENDIDORAS Y MICROPERFORADORAS

Hendido y Microperforado Manual

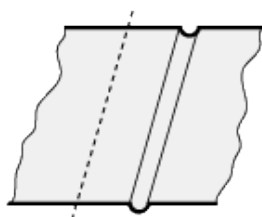

Ancho de Hendido
0,8 mm, 1,1mm y 1,5 mm
Microperforado

Cyklos GPM 320

Hendidora-Micro perforadora muy robusta y de muy fácil manejo con ancho de trabajo 435mm. Ofrece hendidos simples pero muy precisos. Cuatro tipos de hendidos. Admite hendidos en soportes especiales como superficies laminadas por ambas caras.

La hendidora SL435 permite un fácil hendido de invitaciones de boda, invitaciones a eventos, menús, trípticos, informes anuales, material promocional, etc.

Ventajas:

- Construcción metálica
- 3 tamaños de hendido y 1 tipo de microperforado
- Anchos de trabajo de hasta 320mm
- Dos tornillos de ajuste para una precisión absoluta
- Admite hendido de documentos laminados
- Posibilidad de hendir en ángulo de 45°
- Cambio rápido de herramienta de hendido
- Fácil de utilizar

Características:

- Accionamiento: Manual
- Ancho máximo de trabajo: 320 mm.
- Gramaje de papel hendido: 80 - 400 gr.
- Gramaje de papel microperforado: 80 - 250 gr.
- Tipo de hendidos: 0,8-1,1 y 1,5mm.
- Base metálica: Sí con guías ajustables milimétricas
- Bandeja de salida: Sí, extensible
- Guía lateral: Sí
- Topes dinámicos: 2 (delantero y trasero)
- Dimensiones: 470x370x360 mm.
- Peso: 12 Kg.



HENDIDORAS Y MICROPERFORADORAS

Hendido y Microperforado Eléctrico

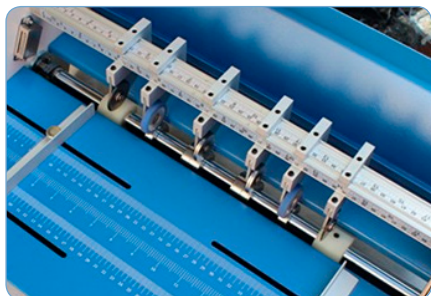
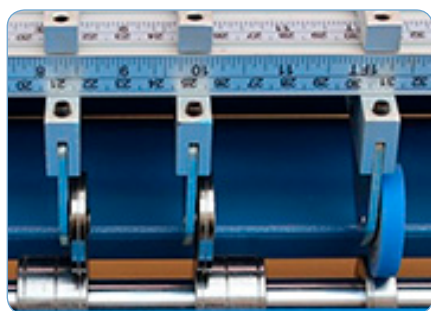
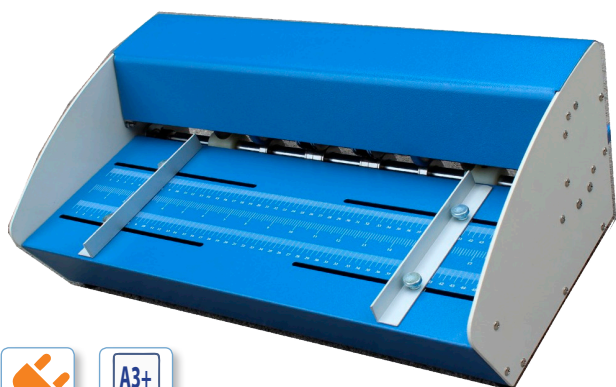

ArkiMachine 460CPE

Hendidora microperforadora eléctrica ideal para crear hendidos en todo tipo de papeles y cartulinas. Permite un fácil hendido de invitaciones de boda, invitaciones a eventos, menús, trípticos, informes anuales, material promocional, etc. Perfecta para trabajo profesional en estudios de fotografía, imprentas, copisterías, publicidad y diseño gráfico, etc.

El microperforado se realiza mediante ruedas opuestas colocadas en dos ejes. Permiten crear 1 línea paralela de perforación. Funcional máquina de sobremesa para realizar de forma rápida y sencilla varios microperforados a la vez (con ruedas opcionales). Permite el ajuste preciso de la posición de las ruedas de hendido, microperforado o corte, para ello sólo necesitamos una herramienta sencilla.

Dispone de regla de ajuste del tamaño de papel.

Conviene primero hacer una prueba para determinar la presión de los rodillos de arrastre de papel en función del gramaje de papel introducido.

Especificaciones:

- Accionamiento: Accionamiento eléctrico
- Nº de cuchillas de hendido: 2 (opción hasta 4)
- Nº de cuchillas de microperforado: 1.
- Nº de cuchillas de corte: 1.
- Ancho máximo de trabajo: 460 mm.
- Espesor de papel: 80 - 300 gr.
- Bandeja de entrada: Sí, guías ajustables, (máx. 30mm.)
- Consumo: 30W - 220V
- Dimensiones: 510x422x98 mm.
- Peso: 11,7 Kg

Accesorios:

Ref	Accesorios	PRECIO
460CPE.DH	Disco de hendido para ARKIMACHINE460CPEv	18,50 €
460CPE.DP	Disco de microperforado para ARKIMACHINE460CPEv	20,50 €
460CPE.DC	Disco de corte para ARKIMACHINE460CPEv	18,50 €
460CPE.BC	Base de corte/microperforado para ARKIMACHINE460CPEv	15,50 €
460CPE.BH	Base inferior de hendido para ARKIMACHINE460CPEv	20,50 €



HENDIDORAS Y MICROPERFORADORAS

Hendido y Microperforado Eléctrico

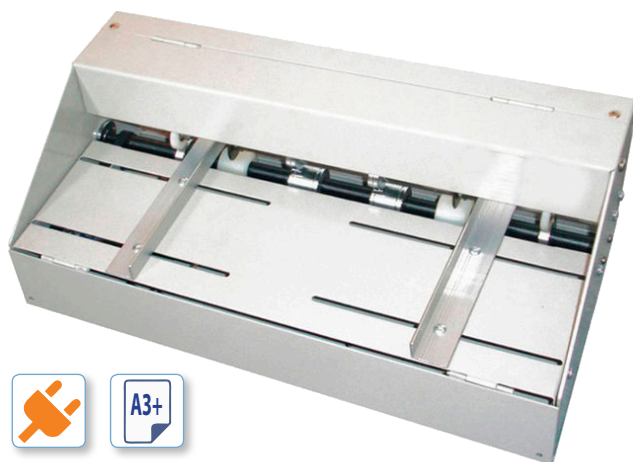

ArkiMachine 460CPEv

Hendidora microperforadora eléctrica ideal para crear hendidos en todo tipo de papeles y cartulinas. Permite un fácil hendido de invitaciones de boda, invitaciones a eventos, menús, trípticos, informes anuales, material promocional, etc. Perfecta para trabajo profesional en estudios de fotografía, imprentas, copisterías, publicidad y diseño gráfico, etc.

El microperforado se realiza mediante ruedas opuestas colocadas en dos ejes. Permiten crear de 1 línea paralela de perforación.

Funcional máquina de sobremesa para realizar de forma rápida y sencilla varios microperforados a la vez. La máquina permite ajustar de forma precisa la posición de las cuchillas, con lo que se consiguen resultados óptimos.

Utilice una sencilla herramienta para ajustar la posición de las ruedas de hendido, microperforado o corte.

Dispone de regla de ajuste del tamaño de papel.

Conviene primero hacer una prueba para determinar la presión de los rodillos de arrastre de papel en función del gramaje de papel introducido.



Especificaciones:

- Accionamiento: Accionamiento eléctrico
- Número de cuchillas de hendido: 2
- Número de cuchillas de microperforado: 1.
- Nº cuchillas de corte: 1
- Ruedas de succión de papel: 2
- Ancho máximo de trabajo: 460 mm.
- Espesor de papel: hasta 400 gr.
- Bandeja de entrada: Sí, con guías ajustables, (máx. 30 mm.)
- Consumo: 90W a 220V
- Dimensiones: 510x420x95 mm.
- Peso: 10 Kg.



HENDIDORAS Y MICROPERFORADORAS

Hendido y Microperforado Eléctrico



Cyklos RPM350



Control de velocidad

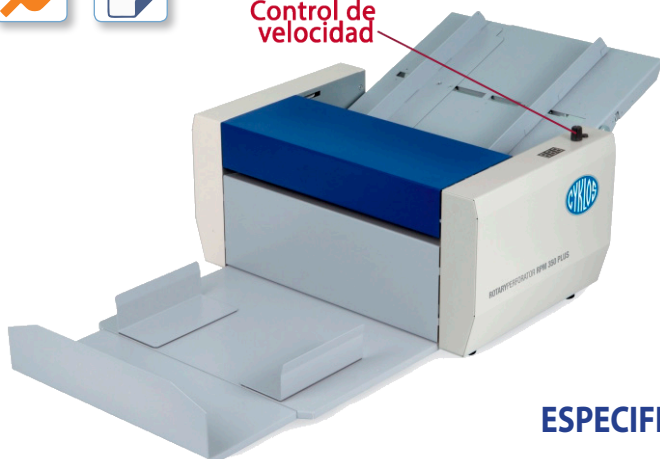

Cyklos RPM350plus

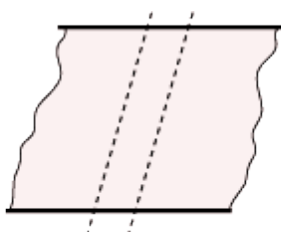

2 tipos de microperforados
Hasta 5 opcional

Cyklos RPM350/350plus

Efficientes máquina microperforadora de rodillos rotatorios y alimentación por fricción, anchura de trabajo de 350 mm. El modelo RPM350Plus cuenta con regulador de velocidad desde 66 a 118 hojas/minuto que permite un mejor ajuste y precisión al microperforar soportes con gramaje más liviano además de incluir contador de pliegos.

El microperforado se realiza mediante ruedas opuestas colocadas en dos ejes. Permiten crear de 1 a 5 líneas paralelas de perforación. Máquina economía muy útil diseñada para uso de la oficina para el procesamiento de grandes volúmenes de documentos.

Funcional máquina de sobremesa para realizar de forma rápida y sencilla varios microperforados a la vez. La máquina permite ajustar de forma precisa la posición de las cuchillas, con lo que se consiguen resultados óptimos.

Máquina automática industrial de Accionamiento / arrastre automático. Bandeja de entrada de 30 mm. Bandeja de salida extensible. Trabajos cruzados en 2 pasadas. Posibilidad de múltiples microcortes, (1 a 5). Guías ajustables. Admisión de papel químico. Software de Numeración (opcional).

ESPECIFICACIONES

	RPM350	RPM350PLUS
Accionamiento:	Automático.	
Regulador de velocidad:	Fijo 113 pliegos/minuto	Variable de 66 a 118 pliegos/minuto
Número de cuchillas:	Hasta 5 ruedas, (la máquina incluye 2)	
Distancia mín. entre microperforado.:	10mm	
Ajuste fino del papel:	SI	
Ancho máximo de trabajo:	150-350mm	
Espesor de papel: 80 - 250 gr:	80-250gr	
Bandeja de entrada:	Si con guías ajustables (capacidad 30mm)	
Bandeja de salida:	SI, extensible	
Opciones:	Cuchilla 17TPI y separador de pliegos finos 60gsm	
Dimensiones:	1075x490x380mm.	1075x490x380mm.
Peso:	18,5 kg	18,5 kg



GRAPADORAS DE CABALLETE

Accionamiento Manual

StaplerBook FRONT RING

Grapadora manual de caballete muy útil para grapar cuadernos encabalgados, aunque se adapta a todo tipo de trabajos. Usa grapas de acero de la máxima dureza. Fácil recarga del cartucho de grapas. Fijación por anclaje. Topes laterales. Indicaciones del nº de grapa a usar. Cose con grapa convencional y omega. Admite grapas standard y omega de 24/6 y 24/8..

Ventajas:

- Construcción metálica
- 2 tipos de grapas.
- Cómodo grapado de cuadernos
- Fácil recarga de las grápas.
- Fijación a tablero de trabajo

Características:

- Accionamiento: manual
- Capacidad de grapado: 60 hojas
- Tipo Grapas: Standard y Omega
- Tamaño grapas: 24/6 y 24/8.
- Profundidad de grapado: Variable hasta caballete
- Guías ajustables: Si
- Fijación: por tornillo de anclaje
- Indicadores de la grapa a utilizar: Si
- Dimensiones: 550x 270 x 420 mm.
- Peso: 2,90kg.

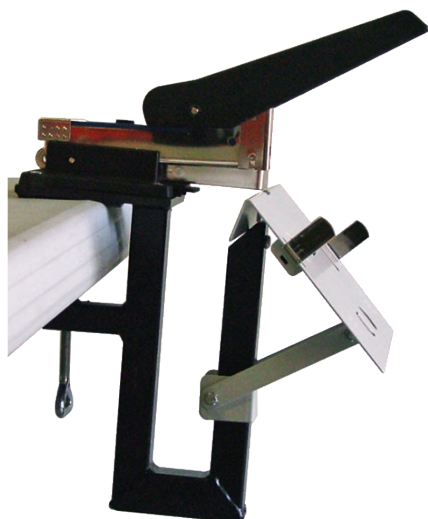
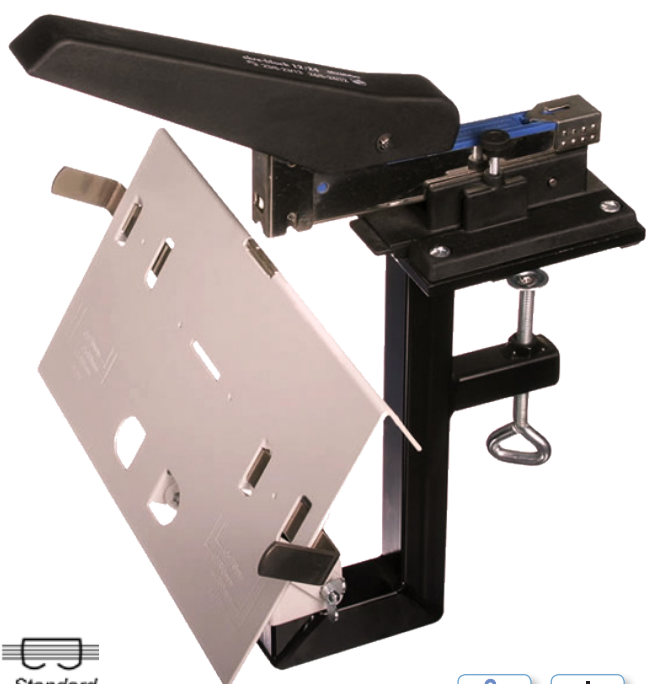

Consumibles:

Referencia	Producto	Ancho	Cantidad	PVP	W100€
PM.GR24.6.1000	Grapa Estandar	24/6mm	1000uds	2,33	2,28 €
PM.GR24.8.1000	Grapa Estandar	24/8mm	1000uds	2,83	2,77 €
PM.GR24.8O.2000	Grapa Omega	R24/8mm	2000uds	37,61	36,86 €

Precios sin incluir IVA. **W100** se aplicará en compras superiores a 100€ de base imponible



GRAPADORAS DE CABALLETE

Accionamiento Eléctrico

StaplerBook FRONT 106E

Grapadora eléctrica de caballete. Usa grapas de acero de la máxima dureza. Pulsador automático de recarga. Fijación por anclaje. Regulador de fuerza de grapado. Topes laterales. Interruptor de encendido. Accionamiento por inserción de papel y por pedal. Pantalla protectora móvil. Posibilidad de conectar hasta 2 grapadoras en línea.

Aplicaciones:

- Mesa de trabajo con 2 posiciones: horizontal o en caballete.
- Puede grapar Cuadernillos, Tarjetería (85mm max de profundidad), Envases de plástico tipo Blister, Sobres de correo y de envío, Bolsas de papel, Cartón.

Características:

- Accionamiento: Eléctrica por inserción de papel y por pedal.
- Capacidad máxima de grapado: 40 hojas
- Profundidad de grapado: caballete (280x430mm) ó en plano (85mm)
- Tipos de grapa: standard, omega (opcional).
- Topes laterales: Si
- Cubierta protectora de seguridad: Si apaga la grapadora automáticamente cuando se levanta
- Interruptor de encendido: Si
- Fijación: tornillo sargento para tableros 1,27 a 6,35cm espesor
- Disposición en serie: Si, se puede conectar hasta 2 grapadoras
- Grapas: 26/6 y 26/8
- Dimensiones: 300x130x490mm
- Peso: 5,80kg

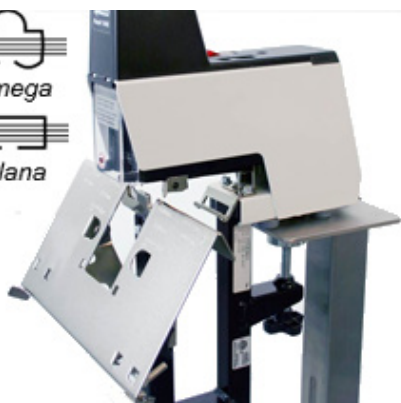

Consumibles:

Referencia	Producto	Ancho	Cantidad	PVP	W€
RPD.GR26.6.10k	Grapa Estandar	26/6mm	10.000uds	10,00	9,80 €
RPD.GR26.6.50k	Grapa Estandar	26/6mm	50.000uds	44,45	43,56 €
RPD.GR26.8.10k	Grapa Estandar	26/8mm	10.000uds	15,06	14,76 €
RPD.GR26.8.50k	Grapa Estandar	26/8mm	50.000uds	49,38	48,39 €
RPD.GR26.60	Grapa Omega	26/6mm	5000uds	35,74	35,03 €
PM.P106E	Cabezal P-106-E 26/6-8+ omega			106,78	103,58 €

Precios sin incluir IVA. **≥100** se aplicará en compras superiores a 100€ de base imponible



GRAPADORAS DE CABALLETE

Accionamiento Eléctro-neumático

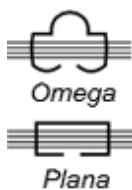
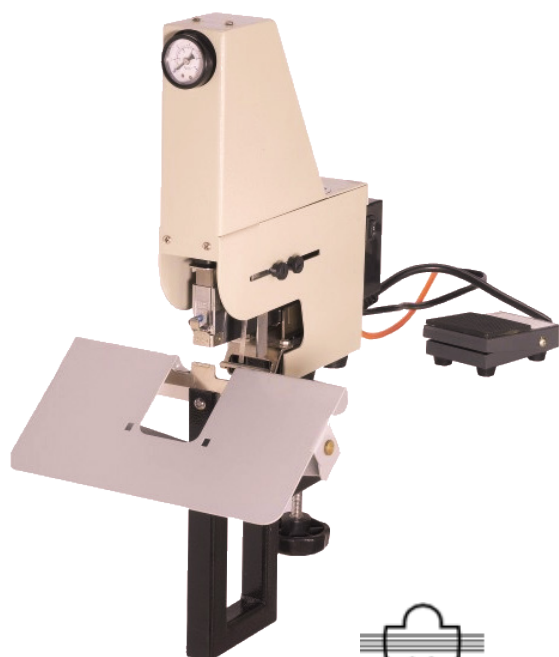

StaplerBook FRONT C-RAPID 106

Grapadora de acción neumática compacta y de gran potencia. Muy útil por su versatilidad a la hora de realizar trabajos en plano o en caballete. Puede ser accionada automáticamente por inserción del papel o mediante pedal, lo que proporciona gran velocidad, comodidad. Compresor de aire incluido..

Aplicaciones:

- Mesa de trabajo con 2 posiciones: horizontal o en caballete.
- Puede grapar Cuadernillos, Tarjetería (85mm max de profundidad), Envases de plástico tipo Blister, Sobres de correo y de envío, Bolsas de papel, Cartón.

Características:

- Accionamiento: Neumático (inserción del papel o pedal)
- Capacidad de grapado: 50 hojas (plano), 40 hojas (caballete)
- Profundidad de grapado: caballete (280x430mm) ó en plano (85mm)
- Tipos de grapa: standard, omega (opcional).
- Regulador de fuerza: Si
- Topes laterales: Si
- Cubierta protectora de seguridad: Si apaga la grapadora automáticamente cuando se levanta
- Interruptor de encendido: Si
- Fijación: tornillo sargento para tableros 1,27 a 6,35cm espesor
- Disposición en serie: NO,
- Grapas: 26/6 y 26/8
- Dimensiones: 320x260x530mm
- Peso: 5,8kg

Consumibles:

Referencia	Producto	Ancho	Cantidad	PVP	W ≥100€
RPD.GR26.6.10k	Grapa Estandar	26/6mm	10.000uds	10,00	9,80 €
RPD.GR26.6.50k	Grapa Estandar	26/6mm	50.000uds	44,45	43,56 €
RPD.GR26.8.10k	Grapa Estandar	26/8mm	10.000uds	15,06	14,76 €
RPD.GR26.8.50k	Grapa Estandar	26/8mm	50.000uds	49,38	48,39 €
RPD.GR26.6O	Grapa Omega	26/6mm	5000uds	35,74	35,03 €

Precios sin incluir IVA. **W ≥100** se aplicará en compras superiores a 100€ de base imponible



GRAPADORA DE TACOS

Accionamiento Manual Especial GRUESOS DE PAPEL



PMA 2188 Dual

Grapadora manual de gran capacidad, robustez y estabilidad que permite grapar sin esfuerzo bloques de hasta 210 hojas.

- Accionamiento: Manual
- Capacidad de grapado: 210 hojas
- Profundidad de grapado: 70mm
- Grapas de acero de máxima dureza: SI
- Tipos de grapa: standard 23/6, 23/8, 23/10, 23/13, 23/15, 23/17 y 23/20, 23/24
- Característica especial: corta el alambre de la grapa sobrante
- Dimensiones: 180x305x410mm
- Peso: 2,5kg



PMA 968

Grapadora manual de gran capacidad. Construida con elementos metálicos y plásticos que le confieren una estructura robusta y estable. Potente brazo basculante que permite grapar sin esfuerzo bloques de hasta 210 hojas.

- Accionamiento: Manual
- Capacidad de grapado: 210 hojas
- Profundidad de grapado: 70mm
- Grapas de acero de máxima dureza: SI
- Tipos de grapa: standard 23/6, 23/8, 23/10, 23/13, 23/15, 23/17 y 23/20, 23/24
- Dimensiones: 170x97x400mm
- Peso: 2,0kg

Consumibles:

Referencia	Producto	Ancho	Cantidad	PVP	W ≥100€
PM.GR23.8.10k	Grapa Taco Extra dura	23/8mm	1.000uds	2,19	2,15 €
PM.GR23.10.1000	Grapa Taco Extra dura	23/10mm	1.000uds	2,22	2,18 €
PM.GR23.12.1000	Grapa Taco Extra dura	23/12mm	1.000uds	2,50	2,45 €
PM.GR23.15.1000	Grapa Taco Extra dura	23/15mm	1.000uds	2,72	2,67 €
PM.GR23.17.1000	Grapa Taco Extra dura	23/17mm	1.000uds	2,94	2,88 €
PM.GR23.201000	Grapa Taco Extra dura	23/20mm	1.000uds	5,72	5,61 €
PM.GR23.241000	Grapa Taco Extra dura	23/24mm	1.000uds	6,28	6,15 €
PM.GR23.S1000	Grapa Taco Extra dura	SURTIDO	1.000uds	10,00	9,80 €

Precios sin incluir IVA. **W ≥100** se aplicará en compras superiores a 100€ de base imponible



GRAPADORA DE BRAZO LARGO

Para profundidad de grapado

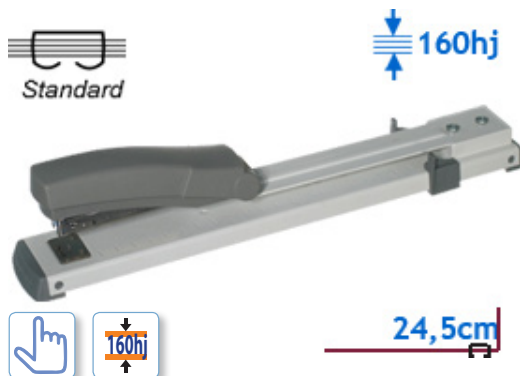

Skrebba 105

Grapadora manual con una profundidad del grapado de hasta 24,5 cm del borde que le permite grapar cuadernos A4.

- Capacidad 40 hojas
- Profundidad de grapado: 245mm
- Grapas 22 22/6, 24/6, 26/6, 24/8 y 26/8
- Dimensiones: 320x260x530mm

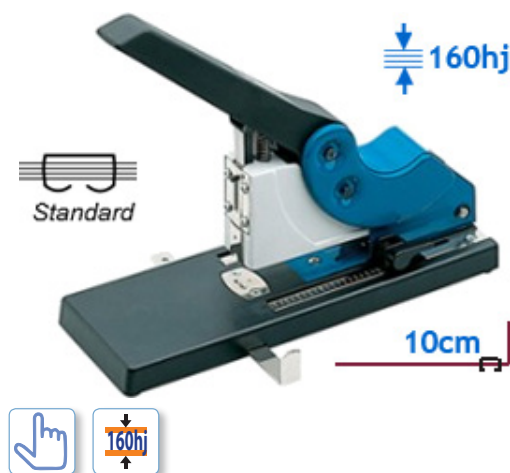

Skrebba 212

Grapadora manual para bloques, muy resistente. Con una profundidad del grapado de hasta 10cm del borde que le permite grapar cuadernos A4. Con regleta tope para alinear el papel.

- Capacidad 160 hojas
- Profundidad de grapado: 100mm
- Grapas 23/8 23/20s 50/8 50/20s
- Medidas: 115 x 255 x 325 mm.

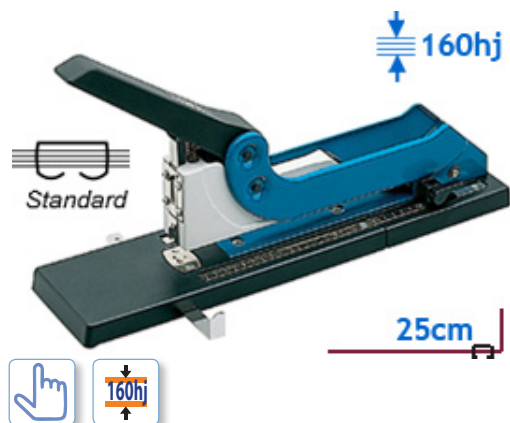

Skrebba 225

Grapadora manual para bloques, muy resistente. Con una profundidad del grapado de hasta 25 cm del borde que le permite grapar cuadernos A4. Con regleta tope para alinear el papel.

- Capacidad 160 hojas
- Profundidad de grapado: 250mm
- Grapas 23/8 23/20s 50/8 50/20s
- Dimensiones: 320x260x530mm

Consumibles:

Referencia	Producto	Ancho	Cantidad	PVP	W ≥100€
PM.GR24.6.1000	Grapa standard	24/6mm	1.000uds	2,33	2,28 €
PM.GR24.8.1000	Grapa standard	24/8mm	1.000uds	2,83	2,77 €
RPD.GR26.6.10k	Grapa standard	26/6mm	10.000uds	10	9,80 €
RPD.GR26.8.10k	Grapa standard	26/8mm	10.000uds	15,06	14,76 €
PM.GR23.8.10k	Grapa Taco Extra dura	23/8mm	1.000uds	2,19	2,15 €
PM.GR23.201000	Grapa Taco Extra dura	23/20mm	1.000uds	5,72	5,61 €

Precios sin incluir IVA. ≥100 se aplicará en compras superiores a 100€ de base imponible



OLLADORAS

Maquinaria Auxiliar para Ollaos y Ojales



12mm



10mm



GROMMET

Robusta máquina de perforado y colocación de ollaos. Fabricada en hierro fundido con acabado pintado, ofrece una potencia y precisión ideal para trabajar cómodamente durante largos períodos.

Aplicaciones:

- Ideal para aplicar ollaos en lonas.
- Ideal para aplicar ollaos en telas y banderas.
- Ideal para aplicar ollaos en plásticos.
- Ideal para aplicar ollaos en cartones, etc.

Características:

- Accionamiento: Manual por palanca con muelle de retorno.
- Estructura: Hierro fundido pintado.
- Nº Remachadores: 1 (intercambiable).
- Adaptadores incluidos: 10 y 12mm
- Base: Anclaje de 4 puntos para una firme sujeción
- Dimensiones: 500x100x250mm
- Peso: 8Kg

Consumibles:

Referencia	Producto	PVP	🛒 ≥ 100€
PM.OL.10.1000	Ollados Metálicos nº10 Pack 1000uds.	38,56 €	36,63 €
PM.OL.12.1000	Ollados Metálicos nº12 Pack 1000uds.	38,56 €	36,63 €

Precios sin incluir IVA. 🛒 ≥ 100 se aplicará en compras superiores a 100€ de base imponible



OLLADORAS

Maquinaria Auxiliar para Ollaos y Ojales

Olladora manual portátil S025 Ø8 / S025 Ø12

Máquina manual autoperforante para lonas PVC. Construcción sólida para eliminar grietas y roturas. Sus 5 kg la hacen perfecta para trabajar en el suelo con grandes lonas.

Posibilidad de trabajar con tres tamaños Ø12, Ø8 y Ø16 mm (requiere boquilla adicional).

No recomendada para textiles, puede crear arrugas..

Aplicaciones:

- Ideal para aplicar ollaos en lonas.
- Ideal para aplicar ollaos en telas y banderas.
- Ideal para aplicar ollaos en plásticos.
- Ideal para aplicar ollaos en cartones, etc.

Características:

- Accionamiento: Manual por palanca.
- Estructura: Hierro fundido pintado.
- Nº Remachadores: 1 (intercambiable).
- Adaptadores incluidos: según modelo Ø12 o Ø8 (16mm opcional)
- Base: Anclaje de 4 puntos para una firme sujeción
- Peso: 5Kg

Consumibles:

Referencia	Producto	Diámetro	Cantidad	PVP	W ≥100€
PGOL8TR	Ollao transparente	Ø8mm.	1000udmm	18,23	17,32 €
PGOL8BK	Ollao negro	Ø8mm.	1000udmm	18,23	17,32 €
PGOL8WT	Ollao blanco	Ø8mm.	1000udmm	18,23	17,32 €
PGOLAR12TR	Ollao transparente + arandela	Ø12mm.	1000udmm	41,48	39,40 €
PGOLAR12BK	Ollao negro + arandela	Ø12mm.	1000udmm	41,48	39,40 €
PGOLAR12WT	Ollao blanco + arandela	Ø12mm.	1000udmm	41,48	39,40 €

Precios sin incluir IVA. **W ≥100** se aplicará en compras superiores a 100€ de base imponible





CANTONEADORAS Y UÑEROS

Maquinaria para acabados de esquinas y uñeros



Boway S-100

Boway S-100/S200

Máquinas troqueladoras para cantonear esquinas o realizar uñeros de calendarios. Ideal para acabados profesionales sobre materiales en poliéster, polipropileno, polietileno, papel, etc. Fácil de usar, robusta y manejable.

El modelo **S100** incluye accesorio Cantoneado romo de 6mm. El **S200** añade 2 alas-guía laterales para uso cómodo del uñero calendario.

Características:

- Accionamiento: Manual
- Capacidad máxima de trabajo: 100 hojas / 10 mm.
- Recoge desperdicios: Sí
- Accesorios: Cantoneado romo de 6mm incluido.
- Dimensiones: 227 x 140 x 127 mm.
- Peso: 3 Kg.



Boway S-200 (con alas)

Recambios Cantoneadores - uñero

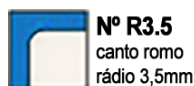
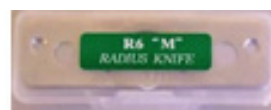

Nº R3.5
canto romo
rádio 3,5mm

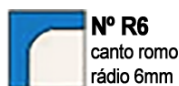

Nº R6
canto romo
rádio 6mm



Nº R10
canto romo
rádio 10mm

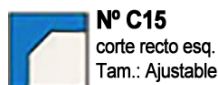

Nº C15
corte recto esq.
Tam.: Ajustable



Nº D6
taladro esquina
rádio 6mm



Nº D21
uñero semicircular
rádio 21mm

Referencia	Producto	RADIO	PRECIO	OFERTA
BW.S100R35	Canto Romo R3.5 - Cantoneado romo	3,5mm	24,35	23,13 €
BW.S100R6	Canto Romo R6 - Cantoneado romo	6mm	24,35	23,13 €
BW.S100R10	Canto Romo R10 - Cantoneado romo	10mm	24,35	23,13 €
BW.S100C15	Canto Recto C15 - Cantoneado esquina recto	15mm	24,35	23,13 €
BW.S100D6	Taladro D6 - Perforado circular	6mm	22,00	20,90 €
BW.S100D21	Uñero D21 - Uñero semicircular calendarios	21mm	36,00	34,20 €
BW.S100BS	Recambio Bases (5 unidades)	-	8,00	6,80 €

Precios sin incluir IVA. **≥100** se aplicará en compras superiores a 100€ de base imponible



CANTONEADORAS Y UÑEROS

Maquinaria para acabados de esquinas y uñeros



Cyklos CP-20

Útil para la perforación de uñeros en los calendarios



Cyklos CP20

Máquina de sobremesa extremadamente versátil especialmente útil para la perforación de uñeros en los calendarios. Se completa con sencillo tope de papel que se puede ajustar al formato necesario. Accionamiento manual por palanca. Espesor máximo 3mm .

Características:

- Accionamiento: Manual
- Capacidad máxima de trabajo: 3 mm.
- Número de troqueles: 1
- Escuadra lateral ajustable: Si
- Base con referencia: SI.
- Dimensiones: 250 x 300 x 240 mm.
- Peso: 3 Kg.



Cyklos UCR-9

Herramienta básica pero eficiente para el redondeo de esquinas.



Cyklos UCR9

Precisa y potente redondeadora de esquinas equipada con 3 cuchillas de corte intercambiables de 6, 9 y 12 mm de radio. .

Características:

- Radio de redondeo: 6, 9, 12 mm
- Espesor máximo: 5mm
- Min. tamaño de papel: 50x90mm
- Dimensiones: 300x250x92mm
- Peso neto: 3,2kg



ENVARILLADORAS DE CALENDARIOS

Maquinaria Auxiliar para encuadernado de calendarios



PMA C490

Equipo perfecto para el encuadernado de calendarios de faldilla. Sistema de utilización sencillo y rápido, inserte la varilla seguidamente la lamina.

Máquina metálica de sobremesa de accionamiento manual mediante palanca de arco. Velocidad 100 - 200 pcs (según operario).

Perfecta sujeción de las hojas. con funcionamiento en un solo golpe.

Anchura máxima de trabajo 490mm

Características Técnicas

- Accionamiento: Manual
- Modelo: Sobremesa
- Ancho máximo de trabajo: 490 mm
- Velocidad aproximada: . 100 - 200 varillas (s.op.)
- Dimensiones: 550 x 440 x 185mm.
- Peso: 7,5kg.



Varillas

- Disponemos de varillas de diversos colores y longitudes.
- La varilla metálica es muy resistente y tiene un colgador en la parte superior que le permitirá colgar el calendario en la pared.
- Están construidas en chapa pintada y predoblada.
- Se realizan fabricaciones especiales según especificación del cliente

Consumibles:

Referencia	Producto	UNIDADES	PRECIO	OFERTA
VRCL315C	Varillas de calendario 315mm negro	100	16,00	15,68 €
VRCL315D	Varillas de calendario 315mm negro	500	49,07	48,09 €
VRCL315M	Varillas de calendario 315mm negro	1000	72,53	71,08 €
VRCL435C	Varillas de calendario 435mm negro	100	19,20	18,82 €
VRCL435D	Varillas de calendario 435mm negro	500	53,33	52,26 €
VRCL435M	Varillas de calendario 435mm negro	1000	80,00	78,40 €

Precios sin incluir IVA. **≥100** se aplicará en compras superiores a 100€ de base imponible



TALADROS

Accionamiento Eléctrico - Monobroca



LOCHER DP 205

Taladro monobroca ideal para centros de reprografía y artes gráficas.

De accionamiento eléctrico, monta cabezal de una broca con posibilidad de trabajar con brocas huecas de diámetros de 3 a 8 mm.

Capacidad de perforado 700 hojas, base móvil con formatos de taladro estándar.

Dispone de regulación de profundidad de taladro y prensa para una correcta sujeción del papel, tanto en la base como pison junto a la broca cuando esta perfora.

Seguro y fácil de manejar, este taladro resuelve rápida y eficazmente sus trabajos.

Taladra tacos de papel de hasta 5 cm de grosor con gran precisión y suavidad.

La bandeja móvil permite realizar todo tipo de formatos de taladros.



Cajón portadesperdicios

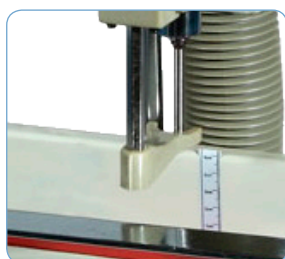

Broca y base



Ajuste de profundidad



Brocas de 3 a 8mm

Características Técnicas

- Accionamiento: Eléctrico
- Nº de brocas: 1
- Ancho máximo de perforación: 376mm
- Máximo espesor de trabajo: 5cm.
- Prensa: manual
- Profundidad de taladro: Variable de 6 a 35mm
- Tamaño de la mesa: 480x260mm
- Brocas: Del nº3 al nº 8 (mm)
- Dimensiones: 540x340x600mm
- Potencia: 180W - 220v
- Peso: 17 Kg



TALADROS

Accionamiento Eléctrico - Monobroca



Locher 95D2

El taladro monobroca ideal para centros de reprografía y artes gráficas, de accionamiento eléctrico, monta cabezal de una broca con posibilidad de trabajar con brocas huecas de diámetros de 3 a 7 mm. Capacidad de perforado 500 hojas, base móvil con formatos de taladro estándar. Regulador de profundidad de taladro y prensa para una correcta sujeción del papel, tanto en la base como pison junto a la broca cuando esta perfora.

Seguro y fácil de manejar, este taladro resuelve rápida y eficazmente sus trabajos.

Taladra tacos de papel de hasta 5 cm de grosor con gran precisión y suavidad.

La bandeja móvil permite realizar todo tipo de formatos de taladros y cuenta con un mando preprogramado con 6 tipos de ajustes de perforación estándar mostradas a continuación.



- 2 agujeros - separados 80 mm entre el centro de cada agujero. 2 agujeros - separados 80 mm entre el centro de cada agujero.
- 3 agujeros - separados 80 mm entre el centro de cada orificio.
- 4 agujeros - separados 80 mm entre el centro de cada orificio.
- 3 Agujeros - separados 108 mm entre el centro de cada agujero.
- 6 agujeros - separados 19 mm entre el primer, segundo y tercer orificio
- 38 mm - separados entre el tercer y el cuarto orificio, 19 mm entre el cuarto, el quinto y el sexto agujero.



Mando giratorio con 6 preajustes de perforación

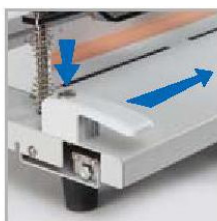

Deslice la mesa presionando el botón del asa y desplace



Ajuste de profundidad



Cajón portadesperdicios



Broca y base

Características Técnicas

- Accionamiento: Eléctrico
- Nº de brocas: 1
- Ancho máximo de perforación: 420 mm (A3 Longitudinal)
- Máximo espesor de trabajo: 5cm.
- Profundidad de taladro: Variable de 6 a 35mm
- Tamaño de la mesa: 420x240mm
- Broca de serie: 6mm
- Brocas opcionales: Del nº3 al nº8 (mm)
- Distancia al margen trasero: 5 a 35mm
- Dimensiones: 540x340x600mm
- Potencia: 220v
- Peso: 23,4 Kg



TALADROS

Accionamiento Manual - Broca Hueca



SPC FP-I

Taladro manual de broca hueca accionado mediante palanca. Idóneo para taladrar papel, cartón, cartulina, tarjetas, etiquetas de ropa o sintéticos, etc. Su sólida base y escuadra trasera milimetradas permiten un posicionamiento exacto del material a taladrar.

De diseño moderno y con una firme palanca que permite taladrar tacos de papel de hasta 300 hojas de papel con un mínimo esfuerzo.

Base sólida y estable con escuadra trasera con referencias de uso, marcas y regla milimetrada para un preciso ajuste. La profundidad del taladro puede regularse de 0 a 35mm de distancia desde el borde.

Incluye broca YB-T30 del número 5 (5mm), bases de repuesto y herramienta para sustituir la broca.

1. All kinds of tags



2. Color cards



3. Swatches of fabric, cotton, leather and other materials



4. Bags, gift packing, greeting cards etc..



Características Técnicas

- Accionamiento: Manual
- N° de Taladros: 1
- Máximo espesor de trabajo: 300 hojas.
- Broca: Hueca de Ø5mm
- Topes laterales regulables: Si (2)
- Tope trasero: Regulable de 0 a 35mm
- Marcas y reglas milimetradas: Si (doble regla en la base y referencias en el tope trasero).
- Recoge desperdicios: Si
- Dimensiones: 385x440x225mm
- Peso: 4Kg

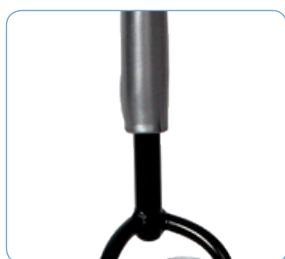

Palanca firme

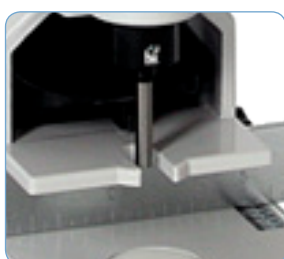

Broca y base



Escuadras milimetradas



Brocas de 3 a 8mm y bases de corte



TALADROS

Accionamiento Manual - Broca Hueca



SPC FP-I (B+C)

Taladro manual de broca hueca accionado mediante palanca. Idóneo para taladrar papel, cartón, cartulina, tarjetas, etiquetas de ropa o sintéticos, etc. Su sólida base y una mesa fija A4 para ajuste de los tochos de papel permiten un posicionamiento exacto del material a taladrar.

De diseño moderno y con una firme palanca que permite taladrar tacos de papel de hasta 300 hojas de papel con un mínimo esfuerzo.

Base sólida y estable con mesa fija A4 para un preciso ajuste. Profundidad del taladro regulable de 0 a 35mm de distancia desde el borde.

Ideal para la oficina, copisterías, colegios, departamentos gráficos, papelerías, etc.

Incluye broca del número 6 (6mm), bases de repuesto y herramienta para sustituir la broca.

1. All kinds of tags



2. Color cards



3. Swatches of fabric, cotton, leather and other materials



4. Bags, gift packing, greeting cards etc..

Características Técnicas

- Accionamiento: Manual
- Nº de Taladros: 1
- Máximo espesor de trabajo: 300 hojas.
- Broca: Hueca de Ø6mm
- Topes laterales regulables: Si (2)
- Tope trasero: Regulable de 0 a 35mm
- Marcas y reglas milimetradas: Si (doble regla en la base y referencias en el tope trasero).
- Recoge desperdicios: Si
- Dimensiones: 385x440x225mm
- Peso: 4Kg

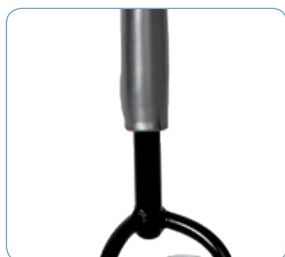

Palanca firme



Broca y base



Mesa fija

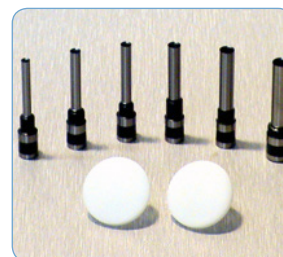

Brocas de 3 a 8mm y bases de corte



TALADROS

Accionamiento Manual - Broca Hueca

SPC FP-IX



Accesorios y herramientas

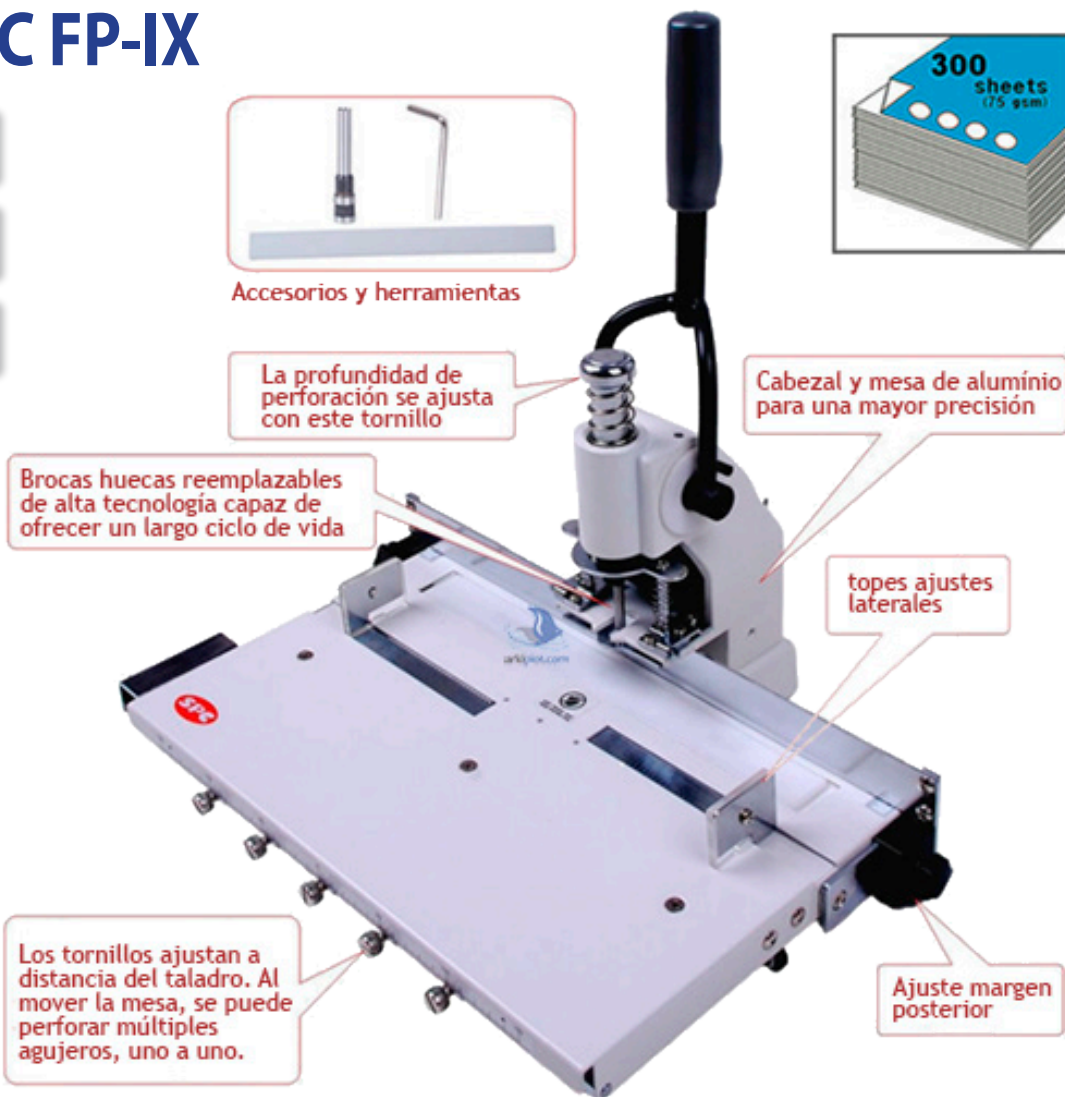

La profundidad de perforación se ajusta con este tornillo

Cabezal y mesa de aluminio para una mayor precisión

Brocas huecas reemplazables de alta tecnología capaz de ofrecer un largo ciclo de vida

topes ajustes laterales

Los tornillos ajustan a distancia del taladro. Al mover la mesa, se puede perforar múltiples agujeros, uno a uno.

Ajuste margen posterior

Taladro de accionamiento manual, con un diseño moderno y una firme palanca que permite taladrar tacos de papel de hasta 300 hojas con un mínimo esfuerzo.

Tiene una sólida base y una mesa móvil A4 con diferentes ajustes para poder efectuar varios patrones de perforado. El margen posterior puede regularse de 6 a 35mm de distancia desde el borde.

Ideal para Departamento de Contabilidad, oficina, copisterías, Centro Gráfico, papelerías

Incluye broca del número 6, bases de repuesto

Disponibles brocas de 3, 4, 5, 6, 7 y 8mm

Características Técnicas

- Accionamiento: Manual con mesa deslizable
- Nº de Taladros: 1
- Máximo tamaño de papel: 365mm
- Máximo espesor de trabajo: 300 hojas.
- Profundidad de taladro regulable: Si (0-40mm)
- Broca: Hueca de Ø6mm (opción Ø3mm, Ø4mm, Ø5mm, Ø8mm)
- Topes laterales regulables: Si (2)
- Tope trasero: Si (regula la profundidad)
- Cajón portadesperdicios: Si
- Dimensiones: 385x440x225mm
- Peso: 4Kg



CARRUSELES SERIGRÁFICOS

Serigrafía

CARRUSEL DE SERIGRAFIA SPM-404



Carrusel de serigrafía para la estampación, el mejor del mercado en calidad-precio. Dispone de 4 puestos de trabajo y 4 brazos portapantallas que giran independientemente permitiendo la superposición de trabajos.

Características:

- 4 puestos de trabajo
- Podemos realizar hasta 4 colores
- De fácil uso
- Centraje de precisión
- Todos los puestos de trabajo tienen regulación con ajustes micrométricos.
- Puestos de trabajo de aluminio de 40 x 50 cm

Medidas:

- 280 cm de diámetro

CARRUSEL DE SERIGRAFIA SPM-606



Carrusel de serigrafía para la estampación, el mejor del mercado en calidad-precio. Dispone de 6 puestos de trabajo y 6 brazos portapantallas que giran independientemente permitiendo la superposición de trabajos.

Características:

- 6 puestos de trabajo
- Podemos realizar hasta 6 colores
- De fácil uso
- Centraje de precisión
- Todos los puestos de trabajo tienen regulación con ajustes micrométricos.
- Puestos de trabajo de aluminio de 40 x 50 cm

Medidas:

- 280 cm de diámetro



PRENSAS SERIGRAFIA

Serigrafía

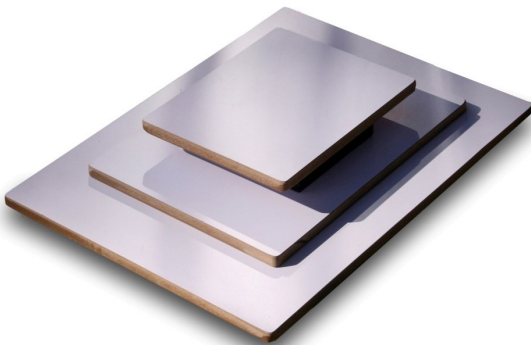
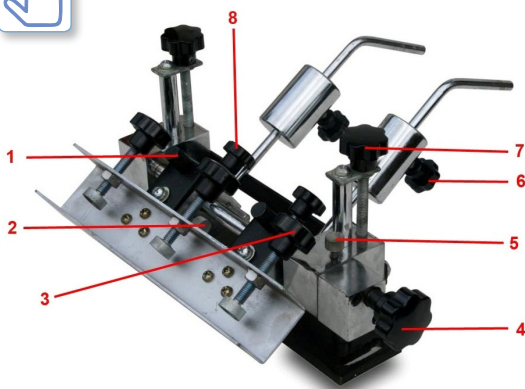

Prensa de Serigrafía con Reglajes Micrométricos de 1 Color + Accesorios

Esta Prensa de Serigrafía con Reglajes Micrométricos es una herramienta desarrollada en respuesta a las necesidades de nuestros clientes. El reglaje Micrométrico se realiza de manera

Simple e intuitiva. Tus diversas reproducciones ganarán en precisión y en calidad. Provisto de 3 paletas de impresión, esta prensa permite impresiones tanto como en camisetas como en bolsos y todo tipo de objetos publicitarios. Los numerosos reglajes y ajustes ofrecen una gran comodidad a la hora de trabajar así como un ahorro de tiempo considerable.

- 1 : Reglaje adelante-atrás
- 2 : Configuración de bloqueo adelante-atrás
- 3 : Ajuste de marcos
- 4 : Reglaje derecha-izquierda
- 5 : Configuración de bloqueo derecha-izquierda
- 6 : Ajuste de contrapeso
- 7 : Reglaje arriba-abajo
- 8 : Configuración de la pieza que ajusta el marco

Características:

- Fabricado en aleación de acero
- GARANTÍA DE 2 AÑOS
- Todas las Piezas de Repuesto están Disponibles
- Trabajo rápido, limpio, racional y preciso
- El conjunto de dispositivos de reglaje garantiza gran precisión
- Gran facilidad de cambio de planchamangas
- Sujetadores y reglajes seguros
- Estructura completamente de acero inoxidable
- Máquina pesada, estable y equilibrada, no se mueve
- Se pueden usar pantallas de hasta 3 cm de espesor

INCLUYE:

- 3 Planchamangas de dimensiones diferentes : 60x45 cm, 44x32 cm, 30x24 cm.
- 3 piezas que soportan el planchamangas
- 1 Rascador de pintura de 30 cm
- 1 Aplicador de emulsión de 30 cm
- Las pantallas se venden por separado



INSOLADORAS

Revelado de Pantallas de Serigrafía

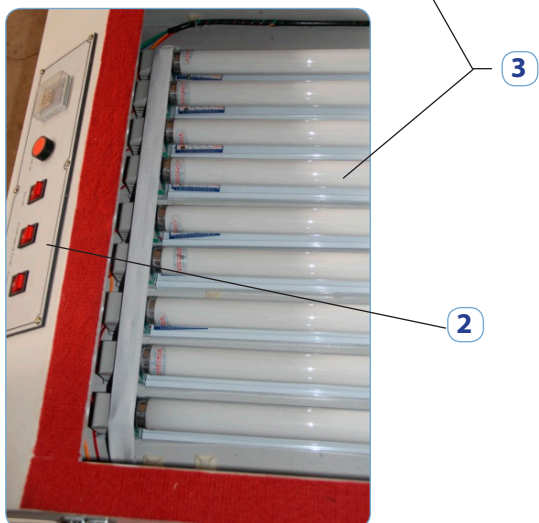

INSOLADORA PORTÁTIL PVEU6090

Insoladora portátil para revelar pantallas de serigrafía con la mejor relación calidad-precio del mercado. Cuenta con **9 tubos** de luz UV capaz de insolar adecuadamente pantallas de **60x90cm**. Dispone de bomba de vacío y controlador digital de temperatura y tiempo.

Un buena solución profesional para espacios reducidos, maquinaria muy estable y de rápida respuesta. Es todo lo que necesitas para dar calidad a tu negocio de imprenta ofreciendo el mejor resultado tus pantallas de serigrafías..

La insoladora **PVEU6090** permite que la emulsión fotosensible aplicada sobre las pantallas de serigrafía, reaccione a los tubos de luz.

Las zonas de pantalla donde no alcanza la luz (partes opacas del fotolito) al lavar (revelado) se desprenderá y será por donde pase la tinta serigráfica. Por el contrario, las partes expuestas a la luz (partes transparentes del fotolito) se quedarán adheridas a la pantalla, quedando así una máscara perfecta del diseño.

Partes:

- 1 - Bomba de vacío
- 2 - Cuadro de mando
- 3 - Tubos ultra violeta

Características:

- Equipada con 9 tubos de 270w
- Luz de trabajo amarilla
- Dim. máximas de insolado: 60 x 90 cm
- Dispone de bomba de vacío de 120w
- Fuerza de aspiración: 1,5l
- Controlador de tiempo digital
- Voltaje: 220 V
- Consumo: 390W
- Medidas insoladora: 1200x750x300mm
- Peso: 50kg



INSOLADORAS

Revelado de Pantallas de Serigrafía



INSOLADORA VSP60

Insoladora de sobremesa para revelar las pantallas de serigrafía con la mejor relación calidad-precio del mercado. Cuenta con **14 tubos** de luz actínica capaz de insolar adecuadamente hasta 2 pantallas de **40x50cm**. Dispone de bomba de vacío y controlador digital de temperatura y tiempo.

La insoladora **VSP60** permite que la emulsión fotosensible aplicada sobre las pantallas de serigrafía, reaccione a los tubos de luz.

Las zonas de pantalla donde no alcanza la luz (partes opacas del fotolito) al lavar (revelado) se desprenderá y será por donde pase la tinta serigráfica. Por el contrario, las partes expuestas a la luz (partes transparentes del fotolito) se quedarán adheridas a la pantalla, quedando así una máscara perfecta del diseño.

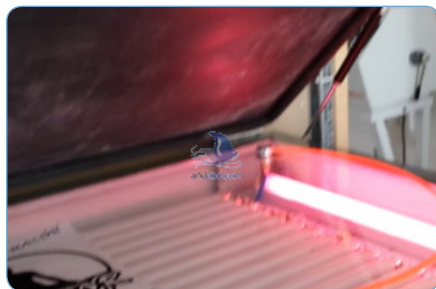

Prestaciones

- Control de encendido de las lamparas de centrado.
- El temporizador permite el control del tiempo.
- Control de la bomba de vacío.

Partes:

- 1 - Bomba de vacío
- 2 - Cuadro de mando
- 3 - Tubos ultra violeta

Características:

- Equipada con 14 tubos actinicos
- Luz de trabajo amarilla
- Dimensiones máximas insolado: 60 x 90 cm
- Dispone de bomba de vacío
- Controlador de temperatura digital
- Selector de lámparas
- Voltaje: 220 V
- Consumo: 2.000 W
- Medidas insoladora: 1250x750x300mm



INSOLADORAS

Revelado de Pantallas de Serigrafía



INSOLADORA VSP80 14 tubos

Insoladora de sobremesa para revelar las pantallas de serigrafía con la mejor relación calidad-precio del mercado. Cuenta con 14 tubos de luz actínica capaz de insolar adecuadamente hasta 2 pantallas de 40x50cm. Dispone de bomba de vacío y controlador digital de temperatura y tiempo.

La insoladora **VSP80** permite que la emulsión fotosensible aplicada sobre las pantallas de serigrafía, reaccione a los tubos de luz.

Las zonas de pantalla donde no alcanza la luz (partes opacas del fotolito) al lavar (revelado) se desprenderá y será por donde pase la tinta serigráfica. Por el contrario, las partes expuestas a la luz (partes transparentes del fotolito) se quedarán adheridas a la pantalla, quedando así una máscara perfecta del diseño.



2



1

3

Partes:

- 1 - Bomba de vacío
- 2 - Cuadro de mando
- 3 - Tubos ultra violeta

Características:

- Equipada con 14 tubos actínicos
- Luz de trabajo amarilla
- Dispone de 3 cajones inoxidables
- Dimensiones máximas de insolado: 80 x 100 cm
- Dispone de bomba de vacío
- Controlador de temperatura digital
- Selector de lámparas
- Dispone de ventiladores para el secado
- Secado de 0 a 50 grados con ventilador
- Voltaje: 230 V
- Consumo: 3.500 W

Medidas:

- 115x135x120 cm.



TÚNELES DE SECADO

Curado y Secado de Tintas Serigráficas

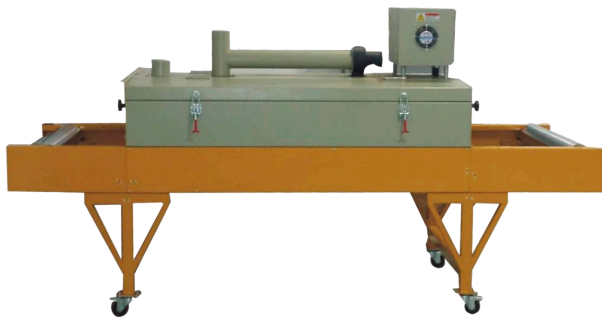

TUNEL DE SECADO 2410M

Túnel de secado para la serigrafía mediante radiación infrarroja de resistencias cerámicas. 1,54 metros de zona de calor. Su fácil manejo y su tamaño reducido lo convierten en una excelente opción para curar plastisol y otras tintas serigráficas sin grandes necesidades de espacio.

TUNEL DE SECADO 4000M

Túnel de secado para la serigrafía mediante radiación infrarroja de resistencias cerámicas. Ámplia zona de calor 2,40 metros que le permiten alcanzar una excelente producción de secado. Su fácil manejo y sus características lo convierten en una excelente opción para curar plastisol y otras tintas serigráficas.

ESPECIFICACIONES

	2410M	4000M
CALENTADORES:	Emisores cerámicos de infrarrojos	
Zona de calor:	1,54m	2,40m
Altura de alimentación:	0-50mm	
Zona de enfriamiento:	57cm	86cm
Zona de entrada:	49cm	74cm
Regulación digital de la temperatura:	SI hasta 399°C	
Regulación de velocidad de la cinta:	1-10m/min	1-15m/min
Material de la Banda de transporte:	Malla de teflón con refuerzos laterales	
Ancho de la banda de transporte:	90cm	90cm
Selector de accionamiento de lámparas:	SI	
Otros:	Dispone de ruedas para su desplazamiento	
Potencia y consumo eléctrico:	7,2Kw - 220/380V	9Kw - 220/380V
Dimensiones (LxA):	2600x1070mm.	4000x1070mm.



TÚNELES DE SECADO

Curado y Secado de Tintas Serigráficas



TUNEL DE SECADO RAIR 2660

Túnel de secado para la serigrafía de 65cm de ancho de cinta 2,60 metros zona de calor. Velocidad variable para tintas plastisol y nylon. Su fácil manejo y sus características lo convierten en una de las mejores opciones para curar plastisol y otras tintas serigráficas. **FABRICACIÓN EN ESPAÑA POR ENCARGO**

TUNEL DE SECADO RAIR 3080

Túnel de secado para la serigrafía de 65cm de ancho de cinta 3,00 metros zona de calor. Velocidad variable para tintas plastisol y nylon. Su fácil manejo y sus características lo convierten en una de las mejores opciones para curar plastisol y otras tintas serigráficas. **FABRICACIÓN EN ESPAÑA POR ENCARGO**



FABRICADO EN ESPAÑA, SE PUEDE SOLICITAR CON DIFERENTES OPCIONES Y MEDIDAS, PLAZO DE ENTREGA 2 MESES DESDE LA FORMALIZACIÓN DEL PEDIDO

ESPECIFICACIONES

	2660	3080
CALENTADORES:	Emisores cerámicos de infrarrojos	
Zona de calor:	2,60m	3,00m
Altura de alimentación:	0-490mm	
Zona de enfriamiento:	45cm	86cm
Zona de entrada:	45cm	74cm
Regulación digital de la temperatura:	SI hasta 399°C	
Regulación de velocidad de la cinta:	1-15m/min	1-15m/min
Material de la Banda de transporte:	Malla de teflón con refuerzos laterales	
Ancho de la banda de transporte:	65cm	80cm
Selector de elemntos calefactores:	SI	
Otros:	Dispone de ruedas para su desplazamiento	
Potencia y consumo eléctrico:	5,0Kw - 220V	5,5Kw - 220V
Dimensiones (LxA):	3500x870mm.	4600x1070mm.



FLASH DE PRESECADO

Curado y Secado de Tintas Serigráficas



FLASH DE PRESECADO FSH3000

Flash de presecado equipado con 6 lámparas de infrarrojos de 500W. Util para secar rápidamente tintas serigraficas y poder seguir imprimiendo otros colores sobre ella.

Dispone de ajustes de temperatura (100 niveles) lo que hace un control de temperatura más preciso. Cuenta con cuatro ruedas universales para facilitar su movimiento.

Diseño robusto con pintura antioxidación. Fácil montaje.

Ámplia superficie de calor de 45x60cm para secar camisetas, polos sudaderas y todo tipo de textil. Altura ajustable desde 62cm a 100cm.

Cuenta con el certificado CE que garantiza la idoneidad del producto.

ESPECIFICACIONES:

- 6 tubos de 500W tubos de calefacción por infrarrojos, la temperatura aumenta rápidamente.
- Zona de calor 45x60 cm
- Sistema de ajuste de temperatura (100 niveles), lo que hace más precisa la regulación de temperatura.
- Permite encender 3 o 6 tubos a la vez.
- Altura ajustable de la caja de secado al suelo: 62-100 cm.
- Vida útil de las lámparas: 2-3 años.
- Con cuatro ruedas universales para moverse con facilidad.
- Diseño robusto con carcasa protegida con pintura antioxidación.
- Fácil montaje.
- Voltaje de entrada: 110 V/220 V
- Potencia 3000W
- Peso del producto: libras (34 kg)
- Dimensión del cajón: 86x51x36 cm



FLASH DE PRESECADO

Curado y Secado de Tintas Serigráficas



FLASH DE PRESECADO FSH2448

Máquina de serigrafía textil para el presecado de prendas.

El flash de semicurado es una pieza importante en la serigrafía, permite el rápido semicurado de plastisoles, especialmente difíciles de trabajar, como blancos, etc. para poder seguir imprimiendo rápidamente otros colores sin repintes.

El mejor flash del mercado calidad-precio.

Dispone de un selector para poder utilizar el flash de presecado en Manual / Automático.

Ámplia superficie de calor de 78x53cm para secar camisetas, polos sudaderas y todo tipo de textil. Altura ajustable desde 62cm a 100cm.

Cuenta con el certificado CE que garantiza la idoneidad del producto.



ESPECIFICACIONES:

- Fácil manejo
- Dispone de 9 lámparas divididas en tres campos seleccionables
- Regulación de altura
- Zona de calor 78 x 53 cm
- Sensor de detección de prendas
- Regulación del tiempo de presecado
- Dispone de 2 ventiladores
- 4 ruedas de nylon
- Potencia: 9.000 W
- Alimentación: 400 V
- Medidas: 120x60cm



SISTEMAS DE TAMPOGRAFÍA

MAQUINAS/COMPRESOR/INSOLADORAS/TAMPONES

MAQUINA TAMPOGRAFIA 84SP



Máquina de tampografía de sobremesa para el marcaje de productos. Disponemos de las mejores del mercado en calidad-precio.

Características:

- Máquina tintero abierto
- Dimensión placa: 10 x 10 cm
- Dimensión de tintero: 9 cm
- Velocidad de impresión: 1320 pcs/h
- Consumo eléctrico: 50 W
- Voltaje: 230 V
- Consumo de aire: 60 l/min

Medidas:

- Dimensiones: 40 x 38 x 72cm

COMPRESOR 750AW



Características:

- Potencia motor: 1 HP
- Capacidad del depósito: 25 litros
- Presión de aire de paro del presostato: 8 bares
- Presión de aire de activación del presostato: 5 bares
- Nivel de ruido: 56 db
- 100% libre de aceite
- Caudal de aire: 90 litros/min



SISTEMAS DE TAMPOGRAFÍA

MAQUINAS/COMPRESOR/INSOLADORAS/TAMPONES

INSOLADORA PARA TAMPOGRAFIA



Máquina de tampografía de sobremesa para el marcaje de productos. Disponemos de las mejores del mercado en calidad-precio.

Características:

- Insolación útil de 21 x 55 cm
- 3 lámparas ultravioleta
- Bomba de vacío
- Manómetro de presión
- Reloj digital
- Chasis metálico
- Voltaje: 230 V



PRENSAS DE ESTAMPACION

Prensas planas manuales - Apertura Sandwich



Esta máquina no es adecuada para su uso por niños ni para procesar alimentos.

HPM38

Prensa térmica manual con plato útil de 38x38cm y apertura de libro, perfecto complemento para aquellos que empiezan en el personalizado y no desean efectuar una inversión mayor, Su tamaño útil le permite transferir pequeñas imágenes no mayores de 38cm de lado, como puedan ser transfer para camisetas, posavasos, alfombrillas de ratón, algunos puzzles, chanclas, etc.

Las planchas planas cuentan con un plato inferior protegido por una almohadilla de silicona que sirve de soporte y sustento del objeto a sublimar y el superior o plato caliente que es el que aplica calor. Dentro de las planchas planas, tenemos, las de tipo vertical, llamadas así porque el plato caliente baja en vertical, desplazándose hacia el plato inferior (tipo sandwich).

Dispone de control de Tiempo y Temperatura Digital. Exactitud de lectura de temperatura +5°C.

Especificaciones técnicas:

- Tipo Accionamiento: Plancha manual
- Apertura: manual.
- Tamaño de plato: 38 x 38 cm.
- Rango de Temperatura: 0-206°C.
- Presion: regulable manualmente.
- Regulación de altura: manual.
- Regulación de tiempos y temperatura: digital.
- Voltaje: 220 V.
- Potencia: 1800W.
- Peso: 25kg



PRENSAS DE ESTAMPACION

Prensas planas manuales - Apertura Sandwich

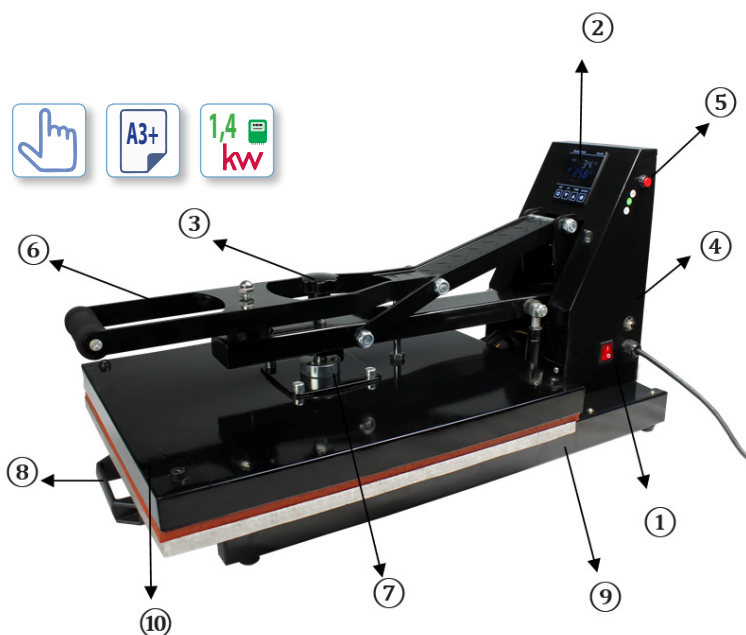

1. Interruptor
2. Controlador con pantalla LCD
3. Regulador de presión
4. Caja de fusibles
5. Botón de apertura de emergencia
6. Asa de apertura y cierre
7. Electroimán
8. Asa bandeja extraíble
9. Plato inferior
10. Plato de calor

Especificaciones técnicas:

- Tipo Accionamiento: Plancha manual
- Apertura: Semiautomática.
- Tamaño de plato: 50 x 40 cm.
- Presion: regulable manualmente.
- Regulación de altura: manual.
- Regulación de tiempos y temperatura: digital.
- Rango temperatura: de 0 a 600° Fahrenheit
- Temporizador: de 0 a 999 segundos
- Voltaje: 220 V.
- Potencia: 1400W.
- Peso: 45kg

ArkiPress MS4050E

Plancha electromagnética plana de sobremesa fabricada en sólido acero con un área de plato de 40x50cm, diseñada para la personalización de textil y objetos planos personalizables.

Dispone de control de Tiempo y Temperatura Digital. Alarma Automática. Acomoda materiales hasta 50 mm de espesor. Exactitud de lectura de temperatura $\pm 5^{\circ}\text{C}$. puede mostrar temperaturas en grados $^{\circ}\text{F}$ (Fahrenheit)

La apertura automática por sistema electromagnético permite al operario desatender la máquina al terminar la transferencia, etc. Al alcanzar el tiempo programado, se levantará el plato caliente evitando así la exposición al calor de la prenda, por posible descuido del operario. La temperatura y el tiempo son controlados mediante un controlador electrónico.

El plato inferior es extraíble facilitando la inserción de objetos a sublimar. Esta es una de las más duradera prensas térmicas con un precio asequible y años de funcionamiento sin problemas. Esta sencilla máquina puede realizar transferencia de sus imágenes para camisetas, jeans, fundas de almohadas, rompecabezas, mouse pads, baldosas de cerámica etc cualquier superficie plana..

Esta máquina no es adecuada para su uso por niños ni para procesar alimentos.



PRENSAS DE ESTAMPACION

Prensas planas manuales - Apertura Sandwich

Prensa ArkiPress SHP4050

Plancha electromagnética plana de sobremesa fabricada en sólido acero con un área de plato de 40x50cm, diseñada para la personalización de textil y objetos planos personalizables.

Dispone de control de Tiempo y Temperatura Digital. Alarma Automática. Acomoda materiales de hasta 50 mm de espesor. Exactitud de lectura de temperatura $\pm 5^{\circ}\text{C}$. puede mostrar temperaturas en grados $^{\circ}\text{C}$ (celsius) o $^{\circ}\text{F}$ (Fahrenheit)

La apertura automática por sistema electromagnético o neumático permite al operario desatender la máquina al terminar la transferencia, etc. Al alcanzar el tiempo programado, se levantará el plato caliente evitando así la exposición al calor de la prenda, por posible descuido del operario. La temperatura y el tiempo son controlados mediante un controlador electrónico.

El plato inferior es extraíble facilitando la inserción de objetos a sublimar. Esta es una de las más duraderas prensas térmicas con un precio asequible y años de funcionamiento sin problemas. Puede realizar transferencia de sus imágenes para camisetas, jeans, fundas de almohadas, rompecabezas, mouse pads, baldosas de cerámica etc cualquier superficie plana.



Características:

- Tipo de plancha: Apertura libro (43° de apertura)
- Tamaño de plato: 40x50cm
- Carro: extraíble
- Chasis: Estructura robusta
- Presión: regulable y homogénea
- Regulación de altura: manual
- Grado de Automatismo: Apertura electromagnético
- Temperatura y tiempo mediante controlador electrónico.
- Temporizador: 0 a 999 seg
- Temperatura máxima: 245 C
- Precisión de temperatura: $\pm 0,5\%$
- Voltaje: 220v
- Potencia: 1.4kW/ 1.7kW



PRENSAS DE ESTAMPACION

Prensas planas manuales - Apertura Sandwich

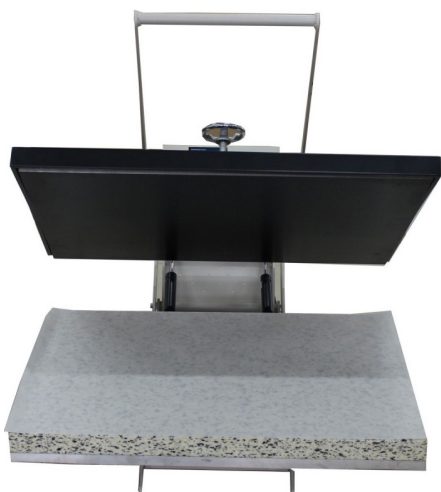
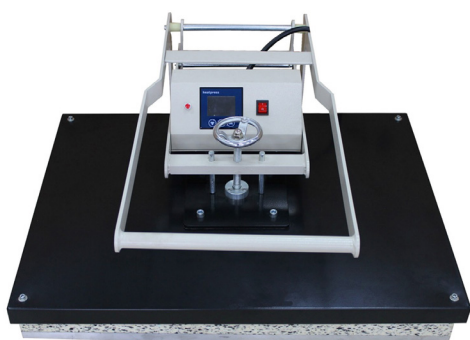

Prensa ArkiPress 6080

Plancha térmica de accionamiento manual con apertura sandwich.

La ArkiPress 6080 se puede utilizar para las diferentes técnicas de personalización que existen en el mercado como impresión digital, sublimación, pedrería, transfer con papel, vinilo textil e incluso para la aplicación de escudos y emblemas bordados.

Fabricada en sólido acero con un área de plato de 60x80cm. Dispone de control de Tiempo y Temperatura Digital. Alarma Automática.

Características:

- Tipo de Máquina: Manual de apertura sandwich
- Controlador: Digital de Tiempo y Temperatura.
- Voltaje: 110V / 220V
- Potencia: 900 W/1,4KW
- Temporizador Señal acústica (Digital)
- Fondo de espuma sílicea 2cm de grosor (2 grupos, 8 tubos de calor)
- Intervalo de tiempo: 1-999seg.
- Temperatura: 0 a 399°C
- Área del plato: 600 mm x 800 mm
- Plato de calor recubierto de teflón.
- Presión: regulación manual
- Peso bruto 98kg



PRENSAS DE ESTAMPACION

Prensas planas manuales - Apertura giratoria



ArkiPress 38G

Prensa de abertura lateral y presión regulable manual perfecta para transferir vinilo textil flock, flex, papel sublimación, serigrafía, vinilo textil para impresión inkjet, Chromablast, etc. a prendas, tejidos y objetos plano de hasta 38cm x 38cm.

Las planchas planas cuentan con un plato inferior protegido por una almohadilla de silicona que sirve de soporte y sustento del objeto a sublimar y el superior o plato caliente que es el que aplica calor. En las planchas planas de apertura giratoria, el plato caliente se desplaza lateralmente facilitando el trabajo y posicionamiento de los transfer. Son muy recomendables para transferencias a textil, camisetas, cojines, etc.

Especificaciones técnicas:

- Abertura: Lateral
- Área Útil (mm): 380 x 380mm.
- Presión: regulación manual
- Rango de temperatura: 0-300°C
- Regulación de altura: manual
- Temporizador: 0 a 999 seg
- Potencia: 1,8 Kw.
- Voltaje: 220 V
- Peso: 45 Kg



Palancas de regulación de presión

Tornillo de regulación de altura de plato

Esta máquina no es adecuada para su uso por niños ni para procesar alimentos.



PRENSAS DE ESTAMPACION

Prensas planas manuales - Apertura giratoria



Palancas de regulación de presión

Tornillo de regulación de altura de plato

ArkiPress 46G

Prensa de abertura lateral y presión regulable manual perfecta para transferir vinilo textil flock, flex, papel sublimación, serigrafía, vinilo textil para impresión inkjet, Chromablast, etc. a prendas, tejidos y objetos plano de hasta 40cm x 60cm. Indispensable para trabajos en grandes superficies y planas como textiles, plásticos, metales, maderas, vidrio...

Las planchas planas cuentan con un plato inferior protegido por una almohadilla de silicona que sirve de soporte y sustento del objeto a sublimar y el superior o plato caliente que es el que aplica calor. En las planchas planas de apertura giratoria, el plato caliente se desplaza lateralmente facilitando el trabajo y posicionamiento de los transfer. Son muy recomendables para transferencias a textil, camisetas, cojines, etc.

Especificaciones técnicas:

- Abertura: Lateral
- Área Útil (mm): 400 x 600mm.
- Presión: regulación manual por palancas
- Rango de temperatura: 0-260°C
- Regulación de altura: manual
- Temporizador: 0 a 999 seg
- Precisión $\pm 2^\circ\text{C}$
- Potencia: 3Kw.
- Voltaje: 220 V
- Peso: 65 Kg

Esta máquina no es adecuada para su uso por niños ni para procesar alimentos.



PRENSAS DE ESTAMPACION

Presas planas manuales - Apertura giratoria

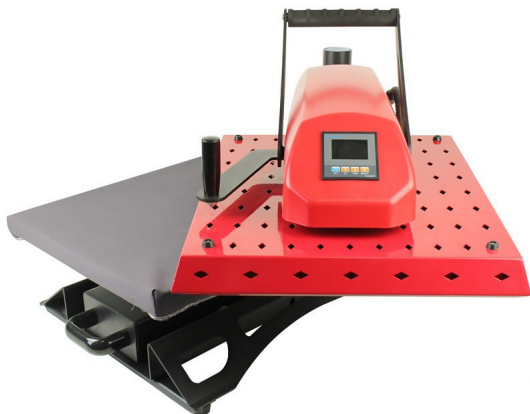

Prensa ArkiPress 4050S

Plancha térmica de accionamiento manual con apertura giratoria del plato superior y plato inferior extraíble lo que facilita la colocación y retirada de los artículos a planchar.

La ArkiPress 4050S se puede utilizar para las diferentes técnicas de personalización que existen en el mercado como impresión digital, sublimación, pedrería, transfer con papel, vinilo textil e incluso para la aplicación de escudos y emblemas bordados.

Fabricada en sólido acero con un área de plato de 40x50cm. Dispone de control de Tiempo y Temperatura Digital. Alarma Automática. Acomoda materiales de hasta 32mm de espesor lo que le permite transferir sobre una amplia variedad de productos. Presión ajustable manualmente para adaptarse a diferentes materiales. Botón de parada de emergencia. Carro inferior extraíble y plato superior con apertura lateral para una fácil manipulación. Exactitud de lectura de temperatura.

Características:

- Tipo de Máquina: Manual de apertura lateral
- Controlador: Digital de Tiempo y Temperatura.
- Voltaje: 110V / 220V
- Potencia: 1.7kW
- Intervalo de tiempo: 0-999seg.
- Temperatura: 0 a 245 ° C (473 ° F)
- Área del plato: 400x500 mm (16" x 20")
- Plato de calor recubierto de una gruesa lámina de teflón.
- Plato inferior: extraíble
- Presión: regulación manual
- Grosor máximo de material transferible: Hasta 32mm
- Platos opcionales: SI 127x127mm, 177x381mm, 127x457mm, 304x355mm y plato para calzado.
- Peso bruto 65kg
- Tamaño del paquete 720mm x 590mm x 710mm



ref:	Accesorio
AKM.SGOP1	Plato 127x127mm
AKM.SGOP2	Plato 177x381mm
AKM.SGOP3	Plato 127x457mm
AKM.SGOP4	Plato 304x355mm
AKM.SGOP5	Plato para Calzado



PRENSAS DE ESTAMPACION

Prensas neumáticas - Apertura giratoria



ref:	Accesorio
AKM.SGOP1	Plato 127x127mm
AKM.SGOP2	Plato 177x381mm
AKM.SGOP3	Plato 127x457mm
AKM.SGOP4	Plato 304x355mm
AKM.SGOP5	Plato para Calzado

Prensa ArkiPress 4050PSI

Plancha plana de sobremesa fabricada en sólido acero con un área de plato de 40x50cm, diseñada para la personalización de textil y objetos planos personalizables.

Dispone de control de Tiempo y Temperatura Digital. Alarma Automática. Acomoda materiales de hasta 53mm de espesor. Presión ajustable para adaptarse a diferentes materiales. Botón de parada de emergencia. Carro inferior extraíble y plato superior con apertura lateral para una fácil manipulación.

Características:

- Tipo de Máquina: Neumática automática
- Controlador: Digital de Tiempo y Temperatura.
- Voltaje: 110V / 220V
- Potencia: 1.7kW
- Intervalo de tiempo: 0-999seg.
- Max. Temperatura: 245 °C (473 °F)
- Área del plato: 400 mm x 500 mm (16" x 20")
- Plato inferior: extraíble
- Platos opcionales: SI 127x127mm, 177x381mm, 127x457mm, 304x355mm y plato para calzado.
- Compresor de aire: requerido
- Presión máxima: 10kg/cm² or 140PSI
- Grosor máximo de material transferible: Hasta 53mm
- Peso bruto 67kg
- Tamaño del paquete 820mm x 500mm x 550mm

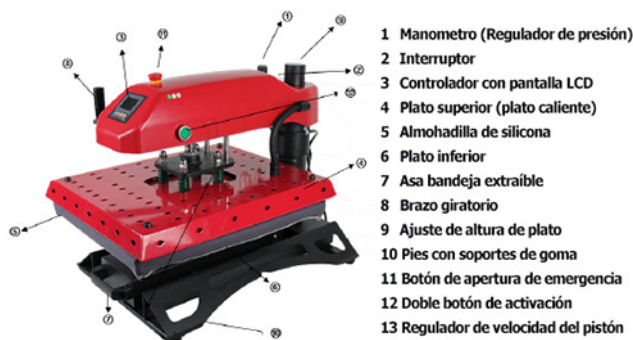



PRENSAS DE ESTAMPACION

Prensas neumáticas - Doble plato



REGULADOR DE ALTURA DE PLATO



CONTROLADOR DIGITAL

ref: Accesorio

AKM.SGOP1	Plato 127x127mm
AKM.SGOP2	Plato 177x381mm
AKM.SGOP3	Plato 127x457mm
AKM.SGOP4	Plato 304x355mm
AKM.SGOP5	Plato para Calzado



¡¡RÁPIDA Y CÓMODA GRACIAS A SUS 2 PLATOS!!

ArkiPress Duo

Plancha profesional de doble plato de 40x50cm y accionamiento neumático, fabricada en sólido acero. Las 2 áreas de trabajo permiten realizar el doble de trabajo en la mitad de tiempo, ya que permite ir acomodando objetos en un plato mientras se transfiere en el otro. Diseñada para la personalización de textil y objetos planos personalizables de hasta 53mm de grosor.

Dispone de control de Tiempo y Temperatura Digital. Alarma Automática. Acomoda materiales de hasta 53mm de espesor. Presión ajustable para adaptarse a diferentes materiales. Botón de parada de emergencia. Carro inferior extraíble y plato superior con apertura lateral para una fácil manipulación. Exactitud de lectura de temperatura.

Características:

- Tipo de Máquina: Neumática automática de doble plato
- Controlador: Digital de Tiempo y Temperatura.
- Potencia y Voltaje: 1.7kW - 110V / 220V
- Intervalo de tiempo: 0-60seg.
- Max. Temperatura: 245 ° C (473 ° F)
- Área del plato caliente: 400 mm x 500 mm (16" x 20")
- Plato inferior: Doble plato extraíble
- Compresor de aire: requerido
- Presión máxima: 10kg/cm2 or 140PSI
- Grosor máximo de material transferible: Hasta 53mm
- Platos opcionales: SI 127x127mm, 177x381mm, 127x457mm, 304x355mm y plato para calzado.
- Peso bruto 121kg
- Tamaño del paquete 820x500x 550mm

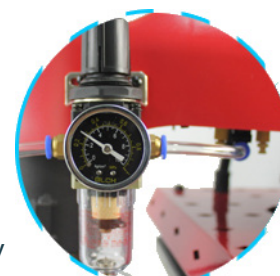

MANOMETRO PARA REGULAR PRESIÓN



PRENSAS DE ESTAMPACION

Planchas COMBO Multifuncionales

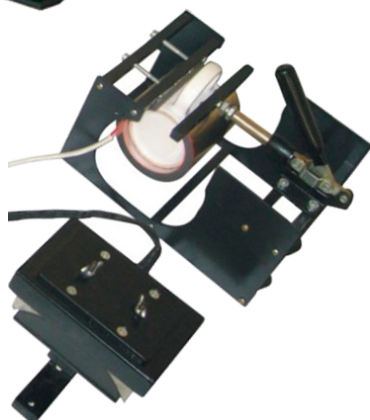

Accesorios

- Plancha sandwich 38x28 cm.
- Plancha tazas rectas 11 Oz.
- Molde de resistencia para gorras.
- Molde de resistencia para platos \varnothing 12 cm.
- Molde de resistencia para platos \varnothing 16 cm.

ArkiPress 2838 5 en 1

Prensa térmica multiservicio sandwich con múltiples accesorios que le permitirán estampar diseños en una amplia variedad de prendas y objetos. Tales como camisetas, tazas, platos, tapas, cubiertas de móvil, chaquetas, chalecos y cualquier otra cosa que se pueda imaginar.

Se puedes utilizar para las diferentes técnicas que existen en el mercado para la personalización de prendas y artículos; impresión digital, sublimación, pedrería, transfer con papel, vinilo textil, aplicación de escudos y emblemas bordados.

Los accesorios adicionales incluyen una prensa de tazas, una prensa de gorra y 2 moldes de resistencia para platos de 12 y 16cm.

El plato inferior de 38x30cm estándar sólido protege el teflón y asegura que el calor se transfiera de manera efectiva y uniforme. El brazo ajustable permite girar el plato superior (plato caliente) de forma segura, retirándolo del alcance de nuestras manos mientras se colocan o quitan los artículos.

Dispone de un tornillo de presión manual para aumentar o reducir la presión de acuerdo a sus necesidades.

Especificaciones

- Rápido y fácil de cambiar. Reduce espacio y costes al máximo.
- Temperatura regulable. 0-999sg
- Escalas de temperatura Fahrenheit 0-430°F
- Dimensiones del plato: 28x38cm.
- Presión regulable.
- Temporizador.
- Potencia: 450-1400w
- Voltaje: 220v.
- Peso: 45kg



PRENSAS DE ESTAMPACION

Planchas COMBO Multifuncionales

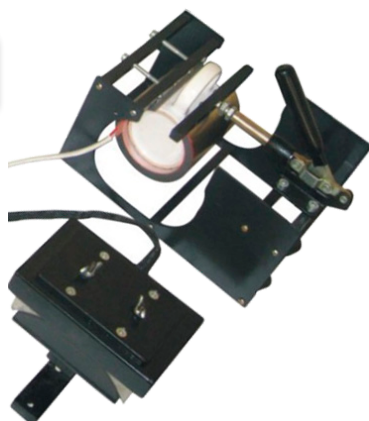

Accesorios

- Plancha sandwich 38x38 cm.
- Plancha tazas rectas 11 Oz.
- Molde de resistencia para gorras.
- Molde de resistencia para platos \varnothing 12 cm.
- Molde de resistencia para platos \varnothing 16 cm.

ArkiPress 3838 5 en 1

Prensa térmica multiservicio sandwich con múltiples accesorios que le permitirán estampar diseños en una amplia variedad de prendas y objetos. Tales como camisetas, tazas, platos, tapas, cubiertas de móvil, chaquetas, chalecos y cualquier otra cosa que se pueda imaginar. Se pueden utilizar para las diferentes técnicas que existen en el mercado para la personalización de prendas y artículos; impresión digital, sublimación, pedrería, transfer con papel, vinilo textil, aplicación de escudos y emblemas bordados.

Los accesorios adicionales incluyen una prensa de tazas, una prensa de gorra y 2 moldes de resistencia para platos de 12 y 16cm.

El plato inferior es sólido protege el teflón y asegura que el calor se transfiera de manera efectiva y uniforme. El brazo ajustable permite girar el plato superior (plato caliente) de forma segura, retirandolo del alcance de nuestras manos mientras se colocan o quitan los artículos. Dispone de un tornillo de presión manual para aumentar o reducir la presión de acuerdo a sus necesidades.

Especificaciones

- Rápido y fácil de cambiar. Reduce espacio y costes al máximo.
- Temperatura regulable. 0-999sg
- Escalas de temperatura Fahrenheit 0-430°F
- Dimensiones del plato: 38x38cm.
- Presión regulable.
- Temporizador.
- Potencia: 450-1800w
- Voltaje: 220v.
- Peso: 45kg



PRENSAS DE ESTAMPACION

Planchas para Gorras y Calzado



ArkiCapPress

Prensa manual para el personalizado de gorras

Prensa térmica pequeña y versátil para la personalización de gorras, válida también para calzado, mangas de camisetas, y demás impresiones de reducido tamaño. Regulación de temperatura y tiempo. Plato de 14x8,5cm.

Características:

Prensa térmica pequeña y versátil con un plato de 14x8,5cm ideal para la personalización de gorras, válida también para calzado, mangas de camisetas, y demás impresiones de reducido tamaño. Regulación de temperatura de 0 a 205°C, incorpora temporizador.

Especificaciones

- Estructura: de acero soldado
- Apertura: giro >30°
- Manejo: Fácil de usar y programar
- Temporizador: incluido
- Temperatura: 0-205°C
- Peso: 10 Kg
- Potencia: 350 W
- Voltaje: 220 V





PRENSAS DE ESTAMPACION

Planchas para Gorras y Calzado



Arkipress V4

Plancha manual de sobremesa diseñada para la personalización de gorras, estructura robusta y estable, área útil del plato 15x10cm con apertura modo libro.

Permite regular manualmente la presión a aplicar, de muy fácil uso y programación gracias al controlador electrónico que permite regular la temperatura y el tiempo.

Parecidas a las planchas planas sandwich pero con los platos superior e inferior curvos para adaptarse a la forma de gorras y zapatillas. También pueden adaptarse a pequeñas transferencias sobre textil (logos, etc.). Son sencillas de manejar y de bajo consumo.

Especificaciones

- Estructura: Robusta estructura de acero
- Presión: regulable y homogénea
- Apertura: Modo libro
- Manejo: Fácil de usar y programar
- Temporizador: 0 a 999 seg
- Peso: 15 Kg
- Potencia: 700 W
- Voltaje: 230 V
- Temperatura y tiempo regulados mediante un controlador electrónico





PRENSAS DE ESTAMPACION

Planchas para Tazas

Arkipress Mug

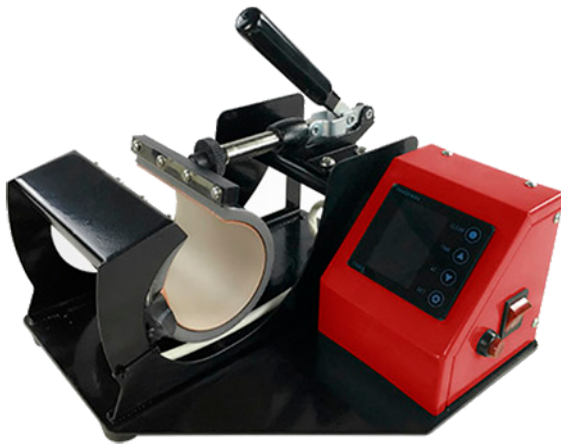

Plancha manual diseñada para la personalización de tazas y jarras, copas, jarras, etc.

Sólida estructura de acero soldado. Presión regulable manual. Regulación de temperatura de 0 a 250° grados en pasos de 1° grado, y tiempo de 0 a 999 segundos, mediante un controlador electrónico. Fácil cierre y apertura variable de diámetro, de 65 a 75mm.

Control digital de la temperatura y tiempo gracias a su atractivo panel LCD RGB que muestra lecturas precisas. Presión regulable para una óptima transferencia. Estructura sólida de acero. Resistencia calefactora recubierta de teflón.



Especificaciones

- Estructura: de acero soldado
- Presión: regulable y homogénea
- Apertura: variable de diámetro 65-75mm
- Temporizador: 0 a 999 seg
- Temperatura: 0-250°C
- Peso: 6 Kg
- Potencia: 320 W
- Voltaje: 220 V



Las resistencias no entran en garantía



PRENSAS DE ESTAMPACION

Planchas para Tazas



Arkipress Mug Double-station

Prensa térmica doble para la personalización de tazas, vasos, copas, jarras, etc.

Versatilidad en un precio y espacio reducidos. Un forma fácil y sencilla de comenzar un pequeño negocio con trabajos de alta calidad.

Diseño de interruptores independientes (El interruptor de la izquierda controla la resistencia del lado izquierdo y el interruptor de la derecha controla la resistencia del lado derecho).

Apto para sublimación de tazas de 6 oz, 9 oz, 11 oz, 12 oz

Control digital de la temperatura y tiempo gracias a su atractivo panel LCD RGB que muestra lecturas precisas. Presión regulable para una óptima transferencia. Estructura sólida de acero. Resistencia calefactora recubierta de teflón.

Especificaciones

- Estructura de plástico rígido
- Color plateado y negro
- Presión regulable y homogénea
- Obertura variable de diámetro
- transferencia de taza tamaño: 6 oz, 9 oz, 11 oz, 12 oz
- Pantalla digital LCD
- Fácil de usar y programar
- Temporizador: 0 a 480 seg
- Peso: 5,8 kg.
- Potencia: 280W+280W
- Voltaje: 230 V



Las resistencias no entran en garantía



HORNOS PARA ESTAMPACION

Horno 3D con bomba de vacío



2,9
kw



Incluye:

- Horno multifunción sublimación 3D
- Cable de corriente europeo
- Alfombrilla de extracción de vacío resistente al calor
- Abrazadera tazas 11 Oz
- Abrazadera tazas 15 Oz
- Abrazadera cónica
- Guantes térmicos

Horno sublimación 3D

Horno multifunción 3D diseñados para la sublimación de todo tipo de materiales sublimables, planos, verticales o en 3D. Potencia 2900w. Superficie útil de trabajo: 300x400mm.

Los novedosos hornos multifunción 3D están diseñados para la sublimación de todo tipo de materiales sublimables, incluso planos, verticales curvos o en 3 dimensiones, mediante la creación de vacío que hace que la imagen se adhiera a toda la superficie. Ideal para carcasas de móvil, tazas, platos, pizarras, vasos, tablet, azulejos, etc.

Ventajas

- Ligera compacta y con gran tamaño de impresión
- Control inteligente de temperatura
- Sublimación excelente con mayor eficacia
- Cobertura de radiación infrarroja lejana para una impresión superior térmica
- Diseño moderno, fácil manejo y compacto
- Amplio espacio para planchar 12 tazas a la vez
- Inteligente sin control manual
- Cuenta atrás, extracción de aire, succión
- Encendido y apagado automático

Características

- Diseñada para todos los materiales sublimables: planos, verticales, curvos o en 3 dimensiones
- Potencia: 2.900 W
- Voltaje: 220/110 V
- Material: Aluminio y hierro
- Peso: 23 Kg
- Superficie útil de trabajo: 300 x 400 mm
- Temperatura ajustable: 0 - 280°

ref:	Accesorio
MKT.3DVC04	Bomba de vacío horno 3D
MKT.3D712	Cola reparadora horno 3D 50ml.
MKT.3D703	Main board horno 3D
MKT.3D713	Tubo de vacío para horno 3D
MKT.3D714D	Membrana recambio horno 3D 2 unidades
MKT.3D715	Junta de vacío para horno 3D



HORNOS PARA ESTAMPACION

Mini Horno 3D con bomba de vacío



1,3
kw

Este kit incluye:

- Horno multifunción sublimación 3D
- 4 abrazaderas de plástico para tazas de 11 oz. (3D-12)
- 1 Molde de silicona de Ø 85 x 110 mm para tazas de 11 oz. (JP-09)
- 1 Molde de silicona de Ø 85 x 170 mm para vasos de tubo y botes de cerámica. (JP-08)
- 1 Molde de silicona de Ø 85 x 170 mm para tazas cónicas y jarras de cerveza. (JP-07)
- 1 Molde de silicona de Ø 190 mm para platos. (PZ-8)
- 1 Molde de silicona de Ø 50 x 100 mm para 4 vasos de chupitos. (JP-10)
- 1 Tapadera de goma resistente de 150 x 150 mm para molde de tazas de 11 oz. y vasos de chupito (JP-11).
- 1 Bandeja para los moldes de silicona de tazas de 11 oz. y el de vasos de chupito.
- 1 Tubo de vacío.
- 1 par de guantes protectores de algodón.
- 1 CD Manual.
- 1 Enfriador universal para carcasas.
- 2 Juntas de silicona.
- 2 Membranas.
- 1 Bandeja para carcasas.
- 1 par de guantes protectores de algodón.
- 1 CD Manual.

Mini Horno 3D con Accesorios

Mini Horno multifunción 3D diseñado para personalizar mediante la técnica de sublimación 3D todo tipo de materiales sublimables, incluso planos, verticales curvos o en 3 dimensiones, mediante la creación de vacío que hace que la imagen se adhiera a toda la superficie y calor. Ideal para carcasas de móvil, tazas, platos, pizarras, vasos, tablet, azulejos, etc.

Cada horno incluye Kit de iniciación para tazas o carcasas de móvil..

Ventajas

- Ligera compacta
- Todo en uno, accesorios para iPhone y smartphone, tazas, platos, portafotos de vidrio, roca, copas, jarras y chapas metálica.
- Control inteligente de temperatura
- Sublimación excelente con mayor eficacia
- Diseño moderno, fácil manejo y compacto
- Espacio para transferir 4 tazas a la vez
- Inteligente sin control manual
- Cuenta atrás, extracción de aire, succión
- Encendido y apagado automático
- Diseñada para todos los materiales sublimables: planos, verticales, curvos o en 3 dimensiones

Características

- Control de temperatura y tiempo: Digital
- Temperatura ajustable: 0 - 280°
- Rango de tiempo: de 0 a 999 seg
- Flujo de vacío: 10l/min.
- Presión de vacío: -0.06 / -0.07pa
- Potencia: 1300 W
- Voltaje: 220/110 V
- Superficie útil de trabajo: 150 x 200 x 20mm
- Dimensiones horno 280 x 320 x 340 mm
- Peso: 6kg





PRENSAS DE ESTAMPACION

Prensas neumáticas de Gran formato



ArkiPress Doble Estación Neumática 80x100cm y 100x120cm

Prensa neumática polivalente con doble plato de gran formato destinada a la transferencia de una amplia gama de materiales y sustratos. Su plato térmico de gran tamaño está orientado a la producción en procesos de transferencia de sublimación, así como transferencias digitales y procesos de laminación.



Aunque su uso es especialmente necesario para los trabajos de gran tamaño, tela, banderas, grandes chapas de metal.. también para camisetas, puzzles, cojines. alfombrillas de ratón, Imán, bolsas, Almohada etc.



CONTROLADOR DIGITAL

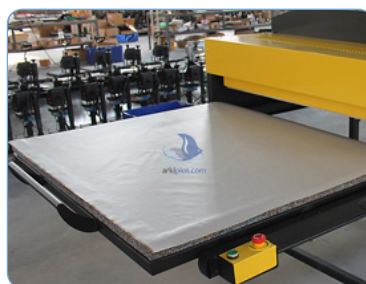

Plato con teflón



Con componentes de seguridad

Ventajas:

- Bastidor de acero sólido
- Control de tiempo y temperatura Digital
- Alarma automática temperatura y tiempo
- Platos de gran tamaño y grosor con recubrimiento de teflón
- Accionamiento neumático, doble plato, superficies de trabajo deslizables
- Dispositivo de bloqueo de emergencia y regulador de aire comprimido
- Calor y presión uniformes
- Estrictos controles de calidad
- Garantía de 1 año en la prensa entera y repuestos, 5 años en la placa de calor.

Características:

- Tipo de máquina: prensa neumática de doble estación
- Tamaño de plato: 80x100cm y 100x120cm
- Controlador: Control digital Hora y Temperatura.
- Artículos para imprimir: Hasta 69mm Espesor
- Compresor de aire : Requerido
- Voltaje: 220V 1phase / 220V 3 fases / 380V 3phase
- Energía: 9KW
- Tiempo Alcance: 0-999 seg.
- Temperatura máxima: 245 C
- Precisión de la temperatura: ± 0,5%
- Dimensiones del embalaje (cm): 140x115x150cm (modelo 80x100) 162x126x155cm (modelo 100x120)
- Peso Bruto: 540kg 80x100 y 700kg 100x120 (emb. madera)



PRENSAS DE ESTAMPACION

Prensas neumáticas de Gran formato



ArkiPress TS-PSI Doble Estación Neumática 100x120cm

Prensa neumática con doble plato de gran formato 100x120cm y mesa teflonada especial para el mercado del textil, prendas de vestir, y materiales ligeros. Su plato térmico de gran tamaño está orientado a la producción en procesos de transferencia de sublimación, así como transferencias digitales y procesos de laminación.

Aunque su uso es especialmente necesario para los trabajos de gran tamaño, tela, banderas, grandes chapas de metal.. también para camisetas, puzzles, cojines. alfombrillas de ratón, Imán, bolsas, Almohada etc.



CONTROLADOR DIGITAL



Plato con teflón



Doble plato

Ventajas:

- Bastidor de acero sólido
- Control de tiempo y temperatura Digital
- Alarma automática temperatura y tiempo
- Platos de gran tamaño y grosor con recubrimiento de teflón
- Accionamiento neumático, doble plato, superficies de trabajo deslizables
- Dispositivo de bloqueo de emergencia y regulador de aire comprimido
- Calor y presión uniformes
- Estrictos controles de calidad
- Garantía de 1 año en la prensa entera y repuestos, 5 años en la placa de calor.

Características:

- Tipo de máquina: prensa neumática de doble estación
- Tamaño de plato: 100x120cm
- Controlador: Control digital Hora y Temperatura.
- Artículos para imprimir: Hasta 69mm Espesor
- Voltaje: 3 fases / 380V (por defecto) - 1phase / 220V -
- Energía: 12KW
- Tiempo Alcance: 0-60 seg.
- Temperatura máxima: 245 C
- Diferencia de temperatura: 6 ~ 12°C
- Compresor de aire : Requerido
- Presión de aire requerida: 6 ~ 7Bar (0.6 ~ 0.73Mpa)
- Dimensiones embalaje (cm): 1960x 1700x1710mm
- Peso Bruto: 1000kg (Paquete de madera)



PLANCHAS Y CALANDRAS

Calandras de aceite



Calandra RTM1700

Calandra de tambor de aceite de 1,70m de ancho de trabajo. Diámetro del tambor 420mm. Incluye mesa para trabajos pieza a pieza y motores de avance para rollos. Potencia 18Kw.

La calandra de tambor de aceite de 42cm de diámetro, RTM1700 ofrece una adecuada transferencia incluso a baja temperatura. Temperatura de transferencia estable con depósito de aceite dúplex y estructura mecánica precisa; sistema de control de presión de aire ajustable para realizar transferencias adecuadamente. Su sistema con motores de avance de material independiente garantizan la transferencia rollo-a-rollo de distintos materiales en paralelo y sin arrugas.

Está especialmente desarrollada para trabajar tanto con piezas cortadas y/o rollo a rollo, para producción continua.

La RTM1700 posee pantalla digital de velocidad que permite lograr un mejor control de la producción. Este equipamiento posibilita un ritmo de trabajo continuo evitando alimentación manual de piezas y papel durante la operación. Para mejor seguridad del equipamiento y de los materiales de producción, la calandra para sublimación poseen un sistema de no-break, lo cual, en caso de caída de energía, evita daños al equipamiento y las piezas de trabajo. Posee también sensor de seguridad para evitar el acceso de las manos a los rollos de operación y contador de metros.

Aplicaciones.

- Diferentes tejidos en rollo
- Ropa de cama
- Ropa deportiva
- Tela de pared
- Banderas
- Cortinas, Paraguas, etc.
- Piezas individuales

Garantías

Máquina con el certificado CE, la diferencia de temperatura entre las esquinas y el centro es inferior a 5 grados. Control de calidad antes del envío - Cada máquina se pondrá a prueba realizando un transfer del tamaño del plato. 1 año de garantía en toda la prensa

Suministro eléctrico

Por la potencia necesaria, puede requerir una instalación especial. Consulte con un electricista.



PLANCHAS Y CALANDRAS

Calandras de aceite

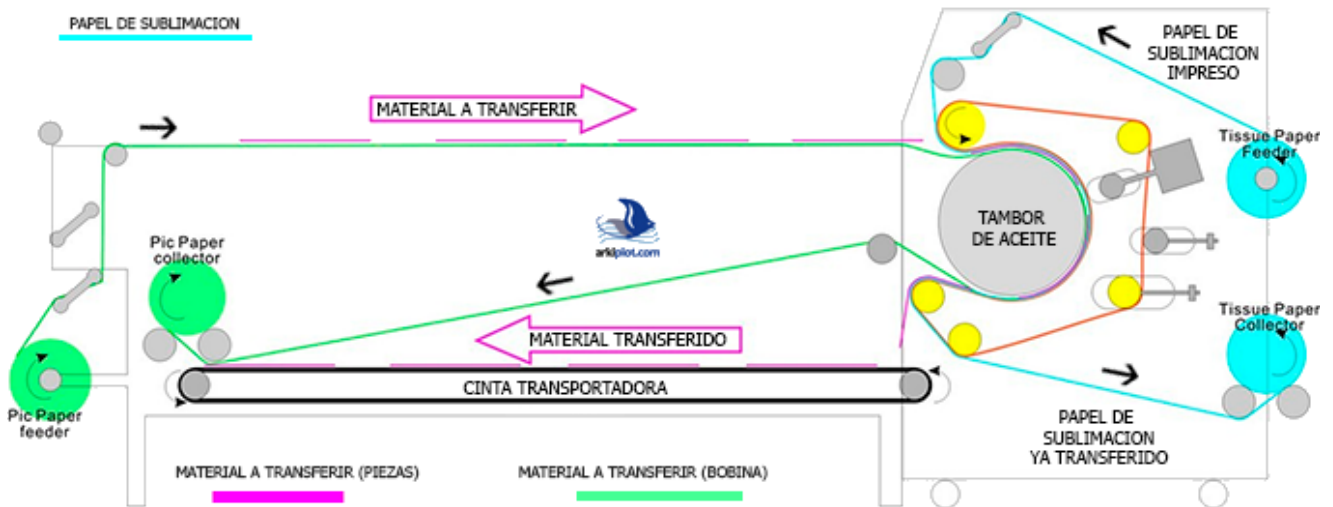

Ventajas

- Tiempo de precalentamiento corto
- Temperatura de transferencia más uniforme.
- Eficiencia operativa mayor que las de última generación
- Bajo nivel de ruido y velocidad estable.
- No se necesita una máquina de refrigeración y la manta térmica se puede separar del tanque de aceite.
- La tensión de la manta se puede ajustar más fácilmente.
- Manejo cómodo con la función protección de falta de corriente.
- Bajo nivel de ruido y velocidad estable.
- No se necesita una máquina de refrigeración y la manta térmica se puede separar del tanque de aceite.
- La tensión de la manta se puede ajustar más fácilmente.
- Manejo cómodo con la función de protección de falta de corriente.



CARACTERÍSTICAS

Tipo de máquina: Tipo Rollo multifuncional

Nivel de calidad: Multifuncional de alto nivel

Ancho del Tambor: 1,73m de anchura

Ancho máx. Transferencia: 1.65m

Diámetro de tambor: 420 mm

Tipo de tambor: Duplex calefactado por aceite

Nº de elementos calefactores: 12

Modo de trabajo: Rollo a Rollo & pieza a pieza

Velocidad transferencia: Ajustable, hasta 3 m / min

Temperatura máxima: 260 C

Nº de Rodillos: 3 rodillos de alimentación
+ 2 rodillos de recogida

Mesa de trabajo: incluida

Diferencia de temperatura: $\pm 2^\circ\text{C}$

Potencia: 18KW

Voltaje: 220V or 380V 3phase

Dimensiones necesarias: 247x98x132cm

Dimensiones del embalaje (cm): 260x130x165cm

Peso Bruto: 1450kg



PLANCHAS Y CALANDRAS

Calandras de aceite



Calandra ROLL TRANSFER PRESS RTP 3717

- Calandra con tambor de aceite de 37,7 cm. de diámetro.
- Incorpora mesa para trabajar pieza a pieza o en sistema de rollo a rollo.
- Cinta de revisión de material impreso.
- Tres soportes de material virgen y tres soportes de recogida.
- Motores de avance de material independientes.
- Acabado del tambor con teflón para garantizar una vida útil más larga.
- Control digital de la temperatura y el avance.
- Presión neumática extra para trabajos especiales.

CARACTERÍSTICAS

ANCHO DEL TAPETO.	1.700 MM.
ANCHO MÁX. DE TRABAJO.	1.600 mm.
ANCHO DEL TAMBOR:	1.850 mm.
SISTEMA DE CALOR:	Tambor de aceite
ELEMENTOS DE CALOR:	10 uds.
DIÁMETRO DEL TAMBOR:	37,7 cm.
POTENCIA:	18 kw.
VOLTAJE:	380V.
RANGOS TEMPERATURA:	0 – 300 °c
VELOCIDAD MÁXIMA:	1 – 5 metros/min
MESA DE TRABAJO:	1.520x1.141x1.480mm.
MEDIDAS EMBALAJE:	2.640x1.141x1.480 mm.
PESO EQUIPO:	1.500 kg.

Dimensiones usuales de rollos y formatos

Tamaños más usuales de papel en rollo expresados en pulgadas junto con su equivalencia en milímetros y su aproximación al formato normalizado DIN expresado por el lado más corto de la hoja:

Ancho bobina		Equivalencia ISO	
Pulgadas	= Milímetros	(por el lado corto de la hoja)	
13"	300mm	A3	297mm
16,5"	420mm	A2	420mm
17"	432mm	A2	420mm
24"	610mm	A1	594mm
36"	914mm	A0	841mm
42"	1.067mm	B0	1000mm
44"	1.118mm	B0+	1118mm
60"	1.524mm	-	-

Formatos especiales (en mm)	
A3+	330 x 480
A2+	440 x 615
A2++	460 x 650
A1+	615 x 880
A1++	630 x 920
A0+	880 x 1230
A0++	920 x 1300
B0+	1118 x 1580

Formatos normalizados ISO (en mm)								
	Serie A		Serie B		Serie C			
A0	841	x 1189	B0	1000	x 1414	C0	917	x 1297
A1	594	x 841	B1	707	x 1000	C1	648	x 917
A2	420	x 594	B2	500	x 707	C2	458	x 648
A3	297	x 420	B3	353	x 500	C3	324	x 456
A4	210	x 297	B4	250	x 353	C4	229	x 324
A5	148	x 210	B5	176	x 250	C5	162	x 229
A6	105	x 148	B6	125	x 176	C6	114	x 162
A7	74	x 105	B7	88	x 125	C7	81	x 114
A8	52	x 74	B8	62	x 88	C8	57	x 81
A9	37	x 52	B9	44	x 62			
A10	26	x 37	B10	31	x 44			

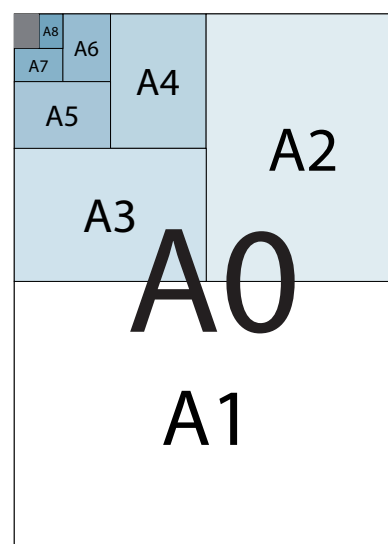

Formatos de papel ISO serie A

Consejos

No desestimes en la compra, máquinas de accionamiento manual que pueden dar menos problemas que otras de accionamiento eléctrico por el mero hecho de parecer un modo de accionamiento más primitivo.

En todas las máquinas, y especialmente las de importación, asesorate primero de los repuestos imprescindibles para su funcionamiento y plazo de entrega, si es necesario abastecete de los imprescindibles, suelen salir mejor de precio si se adquieren con la máquina.

Asegurate de tener la potencia eléctrica necesaria para poder abastecer la máquina adquirida. Por la potencia necesaria, puede requerir una instalación especial. Consulte con un electricista si su instalación esta preparada para soportar dicha potencia.

Garantías de compra Arkiplot

Si deseas efectuar la compra asesorado por un gestor comercial, llama en horario laboral o deja un aviso desde la página del producto – “icono email” se te pedirá que introduzcas tu cuenta de correo electrónico y un teléfono, en breve un comercial te contactará.

ENVIOS

Enviamos los pedidos por mensajería urgente entrega 24/48 horas (la mayoría), por transporte pesado terrestre 48/72 horas (máquinas de artes gráficas), los costes del envío se te reflejan en factura, pudiendo si así lo deseas, usar tu propia mensajería (Canarias, Ceuta y Melilla consultar).

Plazos de Entrega.

Una vez recibida la orden de pedido, se te enviará email de confirmación (el presupuesto) indicándote el plazo de entrega estimado. Este plazo no superará los **3 días laborales** en condiciones normales de disponibilidad.

Si debido a la no existencia del producto en nuestros almacenes, o si hubiera de ser pedido a fábrica, y el plazo de entrega comunicado se tuviera que ampliar, se te notificará por email o teléfono, pudiendo anular el pedido en caso de no ser de tu interés, reintegrándote en su totalidad y con la mayor brevedad posible, el importe satisfecho.

Gastos de Envío

El portal arkiplot.com utiliza distintas formas de envío en función del producto, volumen, características, etc. Los costes del transporte aumentan y arkiplot.com intenta ofrecerte uno de los costes de envío más económicos del mercado con todas las garantías.

Lugar	Peso	Importe
Península	<15 kg con seguro	6€
Península	16 a 50 kg con seguro	8€
Península	+50 kg con seguro	15€
Canarias, Ceuta, Melilla	<15kg con seguro	17€ + DUA

Ejemplos de portes

Los pedidos para Canarias, Ceuta y Melilla, recibirás un presupuesto valorado incluyendo gastos de envío y gestión del documento aduanero (DUA).

Existen multitud de productos que tienen bonificados los portes al 50% o son gratuitos, como plotters, impresoras láser, cortadoras, ordenadores, etc.

Hay empresas que ofrecen el transporte gratis, nosotros siempre hemos querido ofrecer el mejor precio del transporte posible sin menoscabar el buen precio del producto. Recuerda el dicho “nadie da duros a 4 pesetas”



GARANTÍAS

Los productos ofertados a través de arkiplot.com son primeras marcas de reputados fabricantes y disfrutan de la cobertura que ofrecen sus respectivas redes de asistencia técnica.

Los productos suministrados por Arkiplot siempre vienen precintados de fábrica y/o por los importadores. Arkiplot puede desprecintar productos a petición del cliente, para formar un pack o como verificación, en todos los casos tendrás constancia de ello.

La garantía de los productos vendidos por Arkiplot se presta y establece en virtud del Real Decreto Legislativo 1/2007, artículo 114.

El inicio del periodo de garantía siempre coincide con la fecha de la factura de compra. Sirviendo ésta, como justificante de tal derecho.

POLÍTICA DE PRECIOS

Los precios de los productos no incluyen impuestos (IVA) ni gastos de transporte. Pueden variar sin previo aviso en función de su valor en el mercado.

Para garantizar al cliente la seguridad y certeza del precio de sus productos, éste será el vigente al formalizar el pedido.

Cientes de España (Islas Canarias, Ceuta y Melilla) y Andorra.

No se aplica IVA, pero la mercancía que se envíe a estas zonas deberá pasar Aduana y pagar el correspondiente impuesto. Por ello, se entregará a la empresa de transporte, Factura Proforma por el valor “total de la factura”.

Cientes Comunidad europea (operaciones intracomunitarias)

La exportación o venta de bienes o mercancías que se transportan desde España a otros países de la UE están exentas de IVA, el cliente solo deberá comunicarnos su NIF Intracomunitario.

NEOLT

TRIMALCO
LARGE FORMAT CUTTERS

BOWAY

CYKLOS CYKLOS CHOLTICE

PMA PRODUCT

OBJETIVOS CLAROS

Somos una empresa joven especializada en la venta de productos para profesionales de la arquitectura, ingeniería, artes gráficas, fotografía, serigrafía...

Nuestra misión es ofrecer a nuestra clientela una distribución profesional que englobe los mejores precios unido a un asesoramiento cualificado y competente, no siempre valorado ni ofrecido en el sector.

Pretendemos establecernos como la mejor tienda online especialista en venta de impresión gran formato para CAD, cartelería, fotografía y sublimación, maquinaria gráfica y papelería profesional.

Nuestra capacidad de compra, así como el conocimiento del mercado: fabricantes, importadores, etc., nos permite ofrecer buenos precios y una extensa gama de productos de las principales marcas del sector.

CONTACTA

- ✓ Tfno: 968 722 350
- ✓ email: arkipLOT@arkipLOT.com

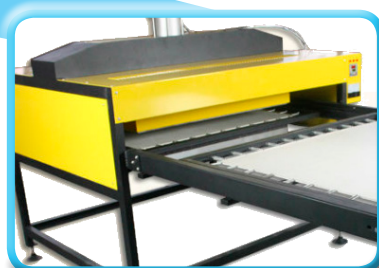
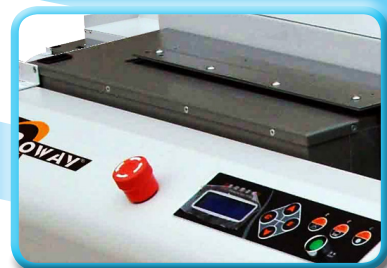
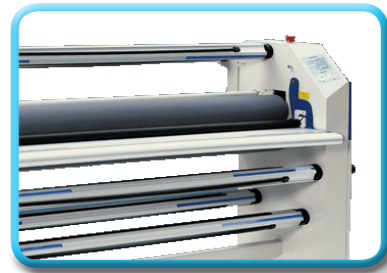

CATÁLOGO MAQUINARIA 2017

