

# CATÁLOGO GRAN FORMATO 2017



**Canon**

**EPSON®**

**hp** HEWLETT®  
PACKARD

**MUTOH**

**AUDLEY**

 **arkiplot.com**

# ¿Cómo comprar en Arkiplot?

Si deseas efectuar la compra asesorado por un gestor comercial, llama en horario laboral o deja un aviso desde la página del producto – “icono email” se te pedirá que introduzcas tu cuenta de correo electrónico y un teléfono, en breve un comercial te contactará.

## PROCESO DE COMPRA ELECTRÓNICA

Si deseas efectuar la compra desde el portal arkiplot.com, selecciona el/los productos que te interesen haciendo click en “Añadir al carro” o en otros botones de carrito. Cuando termines, haz click en “Tu Cesta” (menú superior). Podrás ver el detalle de todos los productos, su precio y los gastos de envío. Si cambias de opinión o te has equivocado, podrás eliminar cualquier artículo desde allí.

## Autenticación de Clientes.

Si ya eres cliente y al entrar en el portal arkiplot.com te autentificas, podrás comprar viendo tus precios especiales aplicados en artículos de hardware, papelería y software comercial. También puedes efectuar el pedido y autenticarte al final del mismo, cuando lo valides, se actualizarán los precios con descuento, si no recuerdas los datos, podrás indicarlo para que te apliquemos condiciones y te reenvíe los datos de registro.

## Datos de envío y facturación.

Una vez aceptado el carrito de compra, procede a autenticarte como cliente (si no lo haz hecho aún). Si es el primer pedido o no recuerdas los datos de cliente, pulsa la opción registro e introduce los datos requeridos. Si los datos de facturación y envío son distintos marca la casilla correspondiente para que te permita introducirlos.

El cliente puede tener una sola dirección de facturación y diferentes datos de envío. También puede facturar material para varias empresas o personas físicas distintas, indícalo al registrarte y se te crearan tantas cuentas como desees asociadas.

## Confirmación de pedido.

Efectúa tus compras navegando por todo el catálogo, posteriormente rellena y envía el formulario de pedido, recibirás un email de confirmación de pedido (el presupuesto) indicando disponibilidad de producto e importe total. Una vez confirmado el pedido se tramita para su preparación y posterior envío.

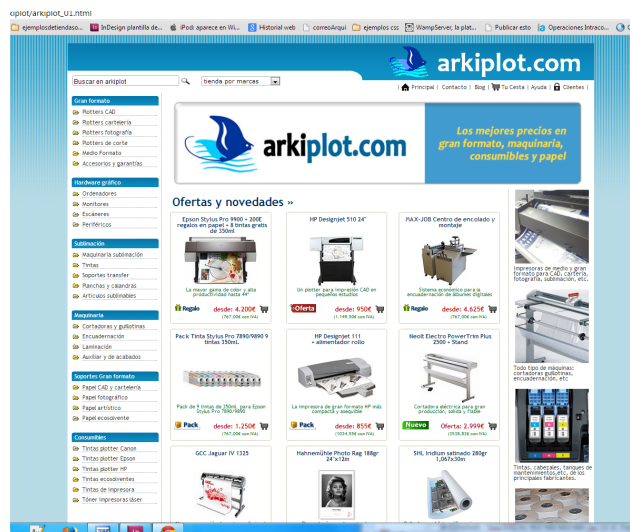

## FORMAS DE PAGO

El portal arkiplot.com acepta distintas formas de pago en función del producto:

### Transferencia Bancaria/ingreso en cuenta:

Si estás de acuerdo con el pedido, realiza una transferencia bancaria a cualquiera de las cuentas que te facilitamos, teniendo como beneficiario a la empresa Arkiplot S.L.

Banco	IBAN	Entidad	Oficina	D.C.	Nº cuenta
SANTANDER	ES31	0049	6051	22	27 1651 8655
ING DIRECT	ES26	1465	0100	91	19 0021 9959

### Prepago mediante tarjeta de crédito.

Se aceptan tarjetas VISA/VISA Electron y MasterCard/Maestro. Arkiplot no cobra ningún suplemento por el pago mediante este método pero se reserva de excluir este medio de pago en operaciones especiales y ofertas.

### Reembolso

Pagas el pedido cuando te lo entrega el transporte. Esta forma de pago conlleva un 3% de comisión sobre el total del pedido en gastos de gestión de cobro a favor de la empresa transportista y está limitada a un máximo total de 500€.

### Financiación

Gestionamos renting, leasing, Plan Avanza, etc.

(Más información en la penúltima página)



MAQUINARIA DE OFICINA, IMPRENTA DIGITAL Y ARTES GRÁFICAS

IMPRESIÓN GRAN FORMATO - SUBLIMACIÓN & PERSONALIZADO - MAQUINARIA GRÁFICA P AUXILIARES, CONSUMIBLES Y PAPEL

(+34) 968 722 530

arkiplot@arkiplot.com

# INDICE DE PRODUCTOS

## CAD

FORMATO A2.....pág 5  
 FORMATO A1+/24".....6-9  
 FORMATO A0+/36"/B0/44" ..... 9-17



## MULTIFUNCIÓN

Todos los formatos.....47-51



## FOTOGRAFÍA/FINE ART

FORMATO A2 17"..... 36  
 FORMATO A1+/24".....37-41  
 FORMATO A0+/36"/B0/44" .....42-46



## CARTELERÍA

Pigmetados 24"-36" .....19-21  
 Pigmetados 42"-64" .....22-27  
 Ecosolventes .....28-32  
 Latex.....33-34

# Glosario de Pictogramas



**Colores.** Precedido de un número, indica el número de colores de la impresora.



**Velocidad.** Precedido de un número, indica nº máximo de páginas impresas x minuto (ppm)



**Win.** Compatible con sistema operativo Windows seguido de versión.



**Formato.** En impresoras, indica el uso de formatos y el tamaño máximo (en el ejemplo A4).



**Velocidad.** Precedido de un número, indica los metros cuadrados a la hora capaz de imprimir.



**MAC.** Compatible con sistema operativo Macintosh.



**Rollo.** En impresoras, indica el uso de bobinas de papel y el tamaño máximo (en el ejemplo 36").



**Spectro.** Incluye espectrofotómetro para la creación de perfiles de color.



**Pedestal.** Soporte en opción



**Transporte.** Gratuito en península y baleares.



**Resolución.** Matriz de puntos impresos por el cabezal en una pulgada cuadrada. Se representa el valor Horizontal x Vertical.



**RED.** Disponible conexión a red cableada Ethernet.



**PostScript.** Compatible con el lenguaje de impresión Adobe® PostScript® y Adobe PDF.



**Renove.** Descuento extra al entregar un viejo plotter.



**WIFI.** Disponible conexión de red Inalámbrica.



**Disco duro.** Precedido de un número, indica los Gigas de capacidad. Almacena imágenes y perfiles además de cola de impresión.



**Instalación.** Servicio de instalación gratuito a domicilio.



**USB.** Dispone conexión a alta velocidad por USB.



**RIP.** Requiere de software de rasterización de la imagen para poder operar en lugar de un driver.





# Impresión CAD/GIS

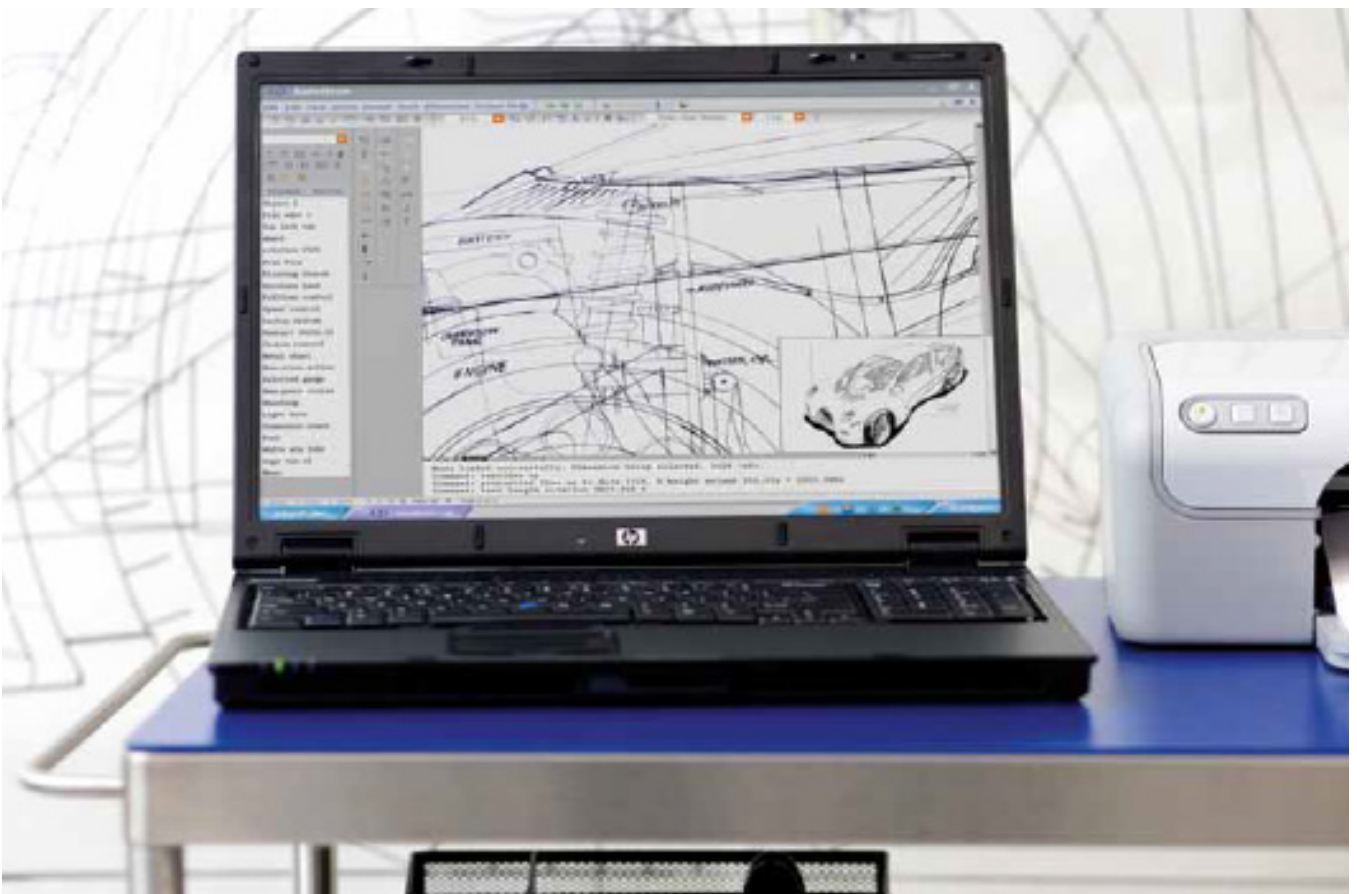





# plotter CAD/GIS Formato A2+



## Canon imagePROGRAF iPF510

### Excelente productividad en A2+

Impresora para CAD/GIS de formato A2, hasta 432mm de ancho máximo ideal para estudiantes de carreras técnicas y profesionales que no dispongan de espacio ni necesidad de planos mayores. 6 tintas, BK, 2xMBK, C, M, Y. Resolución 2400x1200ppp, alimentador manual para formatos, drivers Windows/Mac, USB, red. **OPCIONES:** Unidad de alimentación automática de rollos y patas. Ref: 2158B003BA

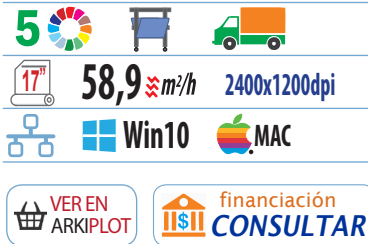

### CARACTERISTICAS RESUMIDAS

<b>Ancho de impresión:</b>	17" 432mm
<b>Tinta (tipo y nº colores):</b>	Dye 5 colores
<b>Cartuchos:</b>	6 x 130ml
<b>Resolución:</b>	2400x1200ppp
<b>Velocidad máxima:</b>	0:20 (borrador); Papel revestido - 0:55 (estándar); Papel fotográfico con brillo - 1:38 (estándar).
<b>Soportes Admitidos:</b>	Papeles CAD, para presentaciones, fotográficos, etc
<b>Opciones:</b>	Alimentador de rollos y patas



## Sabías que? - Cómo elegir un plotter CAD - 1ª parte

*Dentro de la denominación "CAD" se aglutinan equipos de impresión gran formato para GIS (sistema de información geográfica), CAD (diseño asistido por ordenador) en sus subdivisiones EDA (diseño electrónico), MCAD (CAD mecánico) y AEC (arquitectura, ingeniería y construcción).*

*Para las impresiones CAD, los requisitos básicos son precisión, exactitud y velocidad con una reproducción excelente de líneas finas, detalles y gráficos, así como un bajo coste de impresión.*

*Elegir el formato adecuado es el primer punto, hay que decidir que formato máximo queremos obtener. En el mercado hay plotters técnicos desde 60" (1,524m de ancho) hasta impresoras A3 (297x420mm) y A2 (594x420mm) que acercan la impresión CAD a todo tipo de profesionales.*

*Para la carga de papel, los plotter disponen de alimentador de rollos que permiten la carga de bobinas de papel. Hay máquinas que disponen además de cassette y/o bandeja para formatos e incluso hasta con 2 soportes de rollo.*

*La velocidad determina el volumen de impresión con unidades desde 90sg A1 hasta 80 A0/hora.*

CONTINUA EN PÁG. 17



# Plotter CAD/GIS Formato A1+/24 pulgadas



## Canon imagePROGRAF iPF670

### Plotter económico A1+ para CAD/GIS

Impresora para CAD/GIS de formato A1+, hasta 610mm de ancho máximo ideal para estudiantes de carreras técnicas y profesionales de la arquitectura e ingeniería que no requieran de planos mayores, 5 tintas (colores BK, MBK, C, M, Y). Resolución 2400x1200ppp, drivers Windows/Mac, USB, red. **INCLUYE:** Pedestal con apilador, 540ml de tinta inicial (6x90ml), 4 rollos de papel Akicopy opaco 80gr, software PosterArtist y plug-in para Office. .

Ref: 1121V279\_IPF670

#### CARACTERISTICAS RESUMIDAS

<b>Ancho de impresión:</b>	24" 610mm
<b>Tinta (tipo y nº colores):</b>	Dye (C, M, pK, Y) Pigmentada mK, 5 colores
<b>Cartuchos Disponibles:</b>	6 tintas de 130ml
<b>Resolución:</b>	2400x1200ppp
<b>Velocidad máxima:</b>	Papel normal - 0:28 (económico rápido); Papel revestido - 1:17 (imagen en color estándar completa).
<b>Soportes Admitidos:</b>	Papeles CAD, para presentaciones, fotográficos, etc
<b>Incluye:</b>	Alimentador de rollos y patas

5



24"

28" ≈ A1

2400x1200dpi



Win10



MAC

VER EN  
ARKI PLOTfinanciación  
CONSULTAR

## Canon imagePROGRAF iPF685

### Plotter A1+ de excelente calidad y rentabilidad

Impresora para CAD/GIS de formato A1+, hasta 610mm de ancho máximo para profesionales de la arquitectura e ingeniería que requieran alta producción en A1+, 5 tintas (colores BK, MBK, C, M, Y). Alto volumen continuo de impresión con depósitos de tinta de 130 y 300 ml. Resolución 2400x1200ppp, drivers Windows/Mac, USB, red. **INCLUYE:** Disco duro de 320GB, RAM 32GB, pedestal con apilador, tinta de inicio 490ml (C,M,Y,BK de 90 ml/MBK 130ml), 4 rollos de papel Akicopy opaco 80gr. Ref: 1121V279\_IPF670

#### CARACTERISTICAS RESUMIDAS

<b>Ancho de impresión:</b>	24" 610mm
<b>Tinta (tipo y nº colores):</b>	Dye (C, M, pK, Y) Pigmentada mK, 5 colores
<b>Cartuchos Disponibles:</b>	5 tintas de 130ml o 300ml
<b>Resolución:</b>	2400x1200ppp
<b>Velocidad máxima:</b>	Papel normal - 0:25 (económico rápido); Papel revestido - 1:17 (imagen en color estándar completa).
<b>Soportes Admitidos:</b>	Papeles CAD, para presentaciones, fotográficos, etc
<b>Incluye:</b>	Alimentador de rollos, patas y disco duro de 320GB

5



320GB



24"

25" ≈ A1

2400x1200dpi



Win10



MAC

VER EN  
ARKI PLOTfinanciación  
CONSULTAR



24" 28" A1 2880x1440dpi



## Epson SureColor SC-T3200 (sin soporte)

### Plotter de 24 pulgadas rápido, fiable y económico

Plotter de formato A1+, hasta 610mm de ancho para entornos de diseño, impresión comercial, copisterías, arquitectura, construcción, ingeniería, puntos de venta y educación. 5 tintas pigmentadas (colores BK, MBK, C, M, Y). Cabezal de impresión piezoeléctrico PrecisionCore TFP. Resolución 2880x1440ppp, drivers Windows/Mac, USB, red. **INCLUYE:** tinta inicial (5x110ml) e instalación. Ref: C11CD66301A1

#### CARACTERISTICAS RESUMIDAS

<b>Ancho de impresión:</b>	24" 610mm
<b>Tinta (tipo y nº colores):</b>	Pigmentada 5 colores
<b>Cartuchos Disponibles:</b>	5 cartuchos con capacidad 110ml, 350ml o 700ml
<b>Resolución:</b>	2880x1440ppp
<b>Velocidad máxima:</b>	Papel normal - 0:28 (económico rápido); Papel revestido - 1:17 (imagen en color estándar completa).
<b>Soportes Admitidos:</b>	Papeles CAD, recubiertos, fotográficos, lienzos, vinilos y lonas, film, hasta 1,5mm de grueso.
<b>Incluye:</b>	Alimentador de rollos, Instalación
<b>Opciones:</b>	Soporte patas con bandejas, disco duro 320GB, Kit Adobe PostScrit 3



24" 28" A1 2880x1440dpi



## Epson SureColor SC-T3200

### Igual al modelo SC-T3200 + soporte/patas

Plotter de formato A1+, hasta 610mm de ancho para entornos de diseño, impresión comercial, copisterías, arquitectura, construcción, ingeniería, puntos de venta y educación. 5 tintas pigmentadas (colores BK, MBK, C, M, Y). Cabezal de impresión piezoeléctrico PrecisionCore TFP. Resolución 2880x1440ppp, drivers Windows/Mac, USB, red. **INCLUYE:** tinta inicial (5x110ml) patas con bandeja recogedora e instalación. Ref: C11CD66301A0

#### CARACTERISTICAS RESUMIDAS

<b>Ancho de impresión:</b>	24" 610mm
<b>Tinta (tipo y nº colores):</b>	Pigmentada 5 colores
<b>Cartuchos Disponibles:</b>	5 cartuchos con capacidad 110ml, 350ml o 700ml
<b>Resolución:</b>	2880x1440ppp
<b>Velocidad máxima:</b>	Papel normal - 0:28 (económico rápido); Papel revestido - 1:17 (imagen en color estándar completa).
<b>Soportes Admitidos:</b>	Papeles CAD, recubiertos, fotográficos, lienzos, vinilos y lonas, film, hasta 1,5mm de grueso.
<b>Incluye:</b>	Alimentador de rollos, patas con bandeja, Instalación
<b>Opciones:</b>	Disco duro 320GB, Kit Adobe PostScrit 3





## HP Designjet T120 (sin soporte)

### impresora compacta, con bandeja y rollo incluido.

Impresora de formato A1+, hasta 610mm de ancho ideal para estudiantes de carreras técnicas y profesionales de la arquitectura e ingeniería que no requieran de planos mayores. 4 tintas (colores, MBK, C, M, Y). Resolución, 1200x1200ppp, velocidad 70 seg. A1, cuenta con bandeja A3+ para formatos y alimentador de rollos hasta A1+, 256MB memoria, drivers Windows/Mac, PCL 3-GUI, red, USB, WIFI. **INCLUYE:** tinta inicial (1xMBK 39ml 3xCMY 29ml).

Ref: CQ891A

#### CARACTERISTICAS RESUMIDAS

<b>Ancho de impresión:</b>	24" 610mm
<b>Tinta (tipo y nº colores):</b>	Dye (C, M, Y) Pigmentada mK, 4 colores
<b>Cartuchos Disponibles:</b>	4 cartuchos capacidad negro 38 o 80ml, colores 29ml
<b>Resolución:</b>	1200x1200ppp
<b>Velocidad máxima:</b>	70" x Página, 40 impresiones A1 por hora. 22.4 m <sup>2</sup> /h en soportes revestidos; 2.9 m <sup>2</sup> /h en satinados
<b>Soportes Admitidos:</b>	Papeles CAD, bond, recubiertos, calco, fotográficos, autoadhesivos, película, adhesivos, etc.
<b>Incluye:</b>	Alimentador de rollos, Bandeja hasta A3+, Wifi
<b>Opciones:</b>	Soporte patas con bandejas



## HP Designjet T520

### Impresora rápida y profesional de 24 pulgadas

Plotter de formato A1+, hasta 610mm de ancho para diseño arquitectónico, construcción, ingeniería, mapas, fotos y presentaciones. 4 tintas (colores, MBK, C, M, Y). Resolución, 2400x1200ppp, velocidad 35 seg. A1, cuenta con bandeja incorporada B+/A3+ para formatos y alimentador de rollos con carga frontal hasta A1+, 1GB memoria, drivers Windows/Mac, HP-GL/2, HP-RTL, red, USB, WIFI. **INCLUYE:** tinta inicial (1xMBK 39ml 3xCMY 29ml). Ref: CQ891A

#### CARACTERISTICAS RESUMIDAS

<b>Ancho de impresión:</b>	24" 610mm
<b>Tinta (tipo y nº colores):</b>	Dye (C, M, Y) Pigmentada mK, 4 colores
<b>Cartuchos Disponibles:</b>	4 cartuchos capacidad negro 38 o 80ml, colores 29ml.
<b>Resolución:</b>	2400x1200ppp
<b>Velocidad máxima:</b>	35 x Página, 70 impresiones A1 por hora. 5,3 minutos/A1 recubiertos;
<b>Soportes Admitidos:</b>	Papeles CAD, bond, recubiertos, calco, fotográficos, autoadhesivos, película, adhesivos, etc.
<b>Incluye:</b>	Alimentador de rollos, Bandeja hasta A3+, Wifi y Soporte con bandeja.



## HP Designjet T790PS (sin soporte)

### impresora de 24" para producción con PostScript

Plotter para producción A1 (24"), 2400x1200ppp, 6 tintas (69/130ml), 72 impresiones A1 por hora, 8GB memoria virtual + disco duro 160GB, alimentador de hojas + alimentador rollos, drivers Windows/Mac, Adobe® PostScript® 3, Adobe® PDF 1.7, HP-GL/2, HP-RTL, TIFF, JPEG, CALS G4, HP PCL 3 GUI, USB, red. **INCLUYE:** tinta inicial (1xMBK 39ml 3xCMY 29ml).

Ref: CR648A

#### CARACTERISTICAS RESUMIDAS

<b>Ancho de impresión:</b>	24" 610mm
<b>Tinta (tipo y nº colores):</b>	Dye (C, G, M, pK, Y) Pigmentada mK, 6 colores
<b>Cartuchos Disponibles:</b>	6 cartuchos capacidad 69 o 130ml, mK 130ml
<b>Resolución:</b>	2400x1200ppp
<b>Velocidad máxima:</b>	32" x Página, 93 impresiones A1 por hora. 37 m <sup>2</sup> /h en soportes recubiertos
<b>Soportes Admitidos:</b>	Papel recubierto, calco natural, bond translúcido, vellum), película, poliéster, fotográficos, adhesivos...
<b>Incluye:</b>	Alimentador de rollos, cabezales, cartuchos de cortesía
<b>Opciones:</b>	Soporte patas con bandejas, Escáner HP Designjet



## Plotter CAD/GIS Formato A0+/B0+/42"/44 pulgadas



## Canon imagePROGRAF iPF770

### Plotter de 36" para CAD/GIS económica y funcional

Impresora para CAD/GIS de formato A0+, hasta 914mm de ancho máximo ideal para profesionales de la arquitectura e ingeniería, 6 tintas (5 colores BK, 2xMBK, C, M, Y). Resolución 2400x1200ppp, drivers Windows/Mac, USB, red. **INCLUYE:** Pedestal con apilador, 540ml de tinta inicial (6x90ml), 4 rollos de papel Akicopy opaco 80gr. Ref: 1282V334\_IPF770

#### CARACTERISTICAS RESUMIDAS

<b>Ancho de impresión:</b>	36" 914mm
<b>Tinta (tipo y nº colores):</b>	Dye (C, M, pK, Y) Pigmentada 2 x mBK, 5 colores
<b>Cartuchos Disponibles:</b>	6 cartuchos capacidad 130ml, iniciales 90ml.
<b>Resolución:</b>	2400x1200ppp
<b>Velocidad máxima:</b>	Papel normal - 0:48 (A0 económico rápido); Papel estucado - 1:15 (imagen A0 en color estándar).
<b>Soportes Admitidos:</b>	Papeles CAD, bond, recubiertos, calco, fotográficos, autoadhesivos, película, etc.
<b>Incluye:</b>	Alimentador de rollos y soporte con bandeja

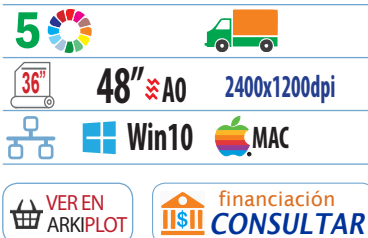



## Canon imagePROGRAF iPF785

### Plotter 36" para alta productividad en CAD/GIS

Impresora para CAD/GIS de formato A0+, hasta 0,914m de ancho máximo para estudios de arquitectura e ingeniería que requieran alta producción en A0+, 5 tintas (colores BK, MBK, C, M, Y). Alto volumen continuo de impresión con depósitos de tinta de 130 y 300 ml. Resolución 2400x1200ppp. Impresión sencilla en PDF/TIFF/JPEG/HP-GL2. Drivers Windows/Mac, USB, red. **INCLUYE:** Disco duro de 320GB, RAM 32GB, pedestal con apilador, tinta de inicio 490ml (C,M,Y,BK de 90 ml/MBK 130ml). [Ref: 1121V407](#)

#### CARACTERÍSTICAS RESUMIDAS

<b>Ancho de impresión:</b>	36" 914mm
<b>Tinta (tipo y nº colores):</b>	Dye (C, M, pK, Y) Pigmentada mK, 5 colores
<b>Cartuchos Disponibles:</b>	5 tintas de 130ml o 300ml
<b>Resolución:</b>	2400x1200ppp
<b>Velocidad máxima:</b>	Papel normal - 0:41 (A0 económico rápido); Papel revestido - 1:15 (imagen A0 en color estándar).
<b>Soportes Admitidos:</b>	Papeles CAD, bond, recubiertos, calco, fotográficos, autoadhesivos, película, etc.
<b>Incluye:</b>	Alimentador de rollos, patas y disco duro de 320GB



## Canon imagePROGRAF iPF830

### Plotter de 44" para alta producción CAD/GIS

Impresora para CAD/GIS de formato B0, hasta 1.118mm de ancho máximo ideal para grupos de trabajo en estudios multidisciplinares de arquitectura e ingeniería, 5 tintas (5 colores BK, MBK, C, M, Y). Cambio de tintas durante la impresión. Resolución 2400x1200ppp, Compatibilidad mejorada con HP-GL/2 y HP-RTL y controlador de AutoCAD optimizado. Drivers Windows/Mac, USB, red. **INCLUYE:** Pedestal con apilador. [Ref: 0005C003AA\\_KIT](#)

#### CARACTERÍSTICAS RESUMIDAS

<b>Ancho de impresión:</b>	B0 44" 1.118mm
<b>Tinta (tipo y nº colores):</b>	Dye (C, M, pK, Y) Pigmentada mK, 5 colores
<b>Cartuchos Disponibles:</b>	5 cartuchos capacidad 330ml, 700ml.
<b>Resolución:</b>	2400x1200ppp
<b>Velocidad máxima:</b>	Papel normal - 0:42 (A0 económico rápido); Papel poster - 0:49 (imagen A0 en color estándar).
<b>Soportes Admitidos:</b>	Papeles CAD, bond, recubiertos, calco, fotográficos, autoadhesivos, película, etc.
<b>Incluye:</b>	Alimentador de rollos y soporte con bandeja

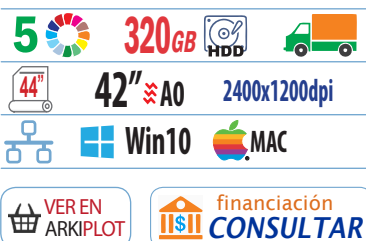





## Canon imagePROGRAF iPF840

### Plotter de 44" con doble soporte de rollos

Impresora para CAD/GIS de formato B0, hasta 1.118mm de ancho máximo ideal para grupos de trabajo en estudios multidisciplinares de arquitectura e ingeniería. Igual al IPF830 + segundo alimentador de rollos. Con 2 soportes de rollo, todos los tamaños A0 / A1 / A2 / A3 de impresión y apilado están disponibles configurando el rollo superior en A0 y el inferior en A2. La cesta de alta capacidad permite almacenar hasta 20 hojas B0. Ref: 0007C003AA\_KIT

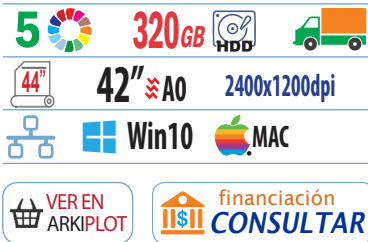

#### CARACTERISTICAS RESUMIDAS

<b>1951V400</b>	B0 44" 1.118mm
<b>Tinta (tipo y nº colores):</b>	Dye (C, M, pK, Y) Pigmentada mK, 5 colores
<b>Cartuchos Disponibles:</b>	5 cartuchos capacidad 330ml, 700ml.
<b>Resolución:</b>	2400x1200ppp
<b>Velocidad máxima:</b>	Papel normal - 0:42 (A0 económico rápido); Papel poster - 0:49 (imagen A0 en color estándar).
<b>Soportes Admitidos:</b>	Papeles CAD, bond, recubiertos, calco, fotográficos, autoadhesivos, película, etc.
<b>Incluye:</b>	2 Alimentadores de rollos y cesta de alta capacidad hasta 20 pliegos B0



## Canon imagePROGRAF iPF850

### Plotter de 44" con doble soporte de rollos y apilador

Impresora para CAD/GIS de formato B0, hasta 1.118mm de ancho máximo ideal para copisterías y grandes grupos de trabajo. Igual al IPF830 + segundo alimentador de rollos y apilador de alta capacidad, que permite el apilado de 100 hojas de diferentes medidas al mismo tiempo. Las impresiones apiladas se pueden recoger sin doblar o rizar. Con 2 soportes de rollo, todos los tamaños A0 / A1 / A2 / A3 de impresión y apilado están disponibles configurando el rollo superior en A0 y el inferior en A2. Ref: 0009C003AA\_KIT

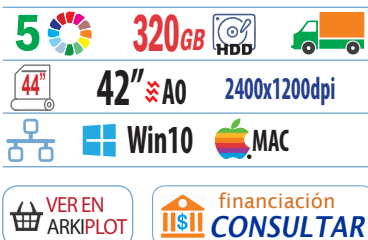

#### CARACTERISTICAS RESUMIDAS

<b>Ancho de impresión:</b>	B0 44" 1.118mm
<b>Tinta (tipo y nº colores):</b>	Dye (C, M, pK, Y) Pigmentada mK, 5 colores
<b>Cartuchos Disponibles:</b>	5 cartuchos capacidad 330ml, 700ml.
<b>Resolución:</b>	2400x1200ppp
<b>Velocidad máxima:</b>	Papel normal - 0:42 (A0 económico rápido); Papel poster - 0:49 (imagen A0 en color estándar).
<b>Soportes Admitidos:</b>	Papeles CAD, bond, recubiertos, calco, fotográficos, autoadhesivos, película, etc.
<b>Incluye:</b>	2 Alimentadores de rollos, Apilador alta capacidad hasta 100 pliegos A0



## Epson SureColor SC-T5200

### Plotter de 36 pulgadas rápido, fiable y económico

Plotter de formato A0+, hasta 914mm de ancho para entornos de diseño, impresión comercial, copisterías, arquitectura, construcción, ingeniería, puntos de venta y educación. 5 tintas pigmentadas (colores BK, MBK, C, M, Y). Cabezal de impresión piezoeléctrico PrecisionCore TFP. Resolución 2880x1440ppp, drivers Windows/Mac, USB, red. **INCLUYE:** tinta inicial (5x110ml) e instalación. Ref: C11CD67301A0

#### CARACTERÍSTICAS RESUMIDAS

<b>Ancho de impresión:</b>	36" 914mm
<b>Tinta (tipo y nº colores):</b>	Pigmentada 5 colores
<b>Cartuchos Disponibles:</b>	5 cartuchos con capacidad 110ml, 350ml o 700ml
<b>Resolución:</b>	2880x1440ppp
<b>Velocidad máxima:</b>	Papel normal - 0:28 (económico rápido); Modo producción hasta 28m <sup>2</sup> /hr. Alta calidad: 10,68m <sup>2</sup> /hr.
<b>Soportes Admitidos:</b>	Papeles CAD, recubiertos, fotográficos, lienzos, vinilos y lonas, film, hasta 1,5mm de grueso.
<b>Incluye:</b>	Alimentador de rollos, patas con bandeja, Instalación
<b>Opciones:</b>	Disco duro 320GB, Kit Adobe PostScrit 3, Escáner multifunción de 36 pulgadas + base escáner.

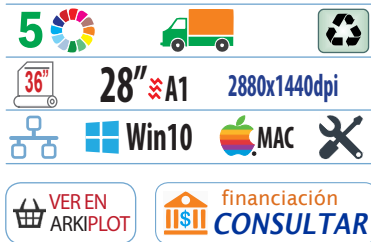

## Epson SureColor SC-T5200D

### Igual al modelo SC-T5200 con doble soporte de rollos

Plotter de formato A0+, hasta 914mm de ancho para entornos de diseño, impresión comercial, copisterías, arquitectura, construcción, ingeniería, puntos de venta y educación. 5 tintas pigmentadas (colores BK, MBK, C, M, Y). Cabezal piezoeléctrico PrecisionCore TFP. Resolución 2880x1440ppp, drivers Windows/Mac, USB, red. **INCLUYE:** tinta inicial (5x110ml), rollos dobles con carga automática de papel y cambio automático de soporte e instalación. Ref: C11CD40301A0

#### CARACTERÍSTICAS RESUMIDAS

<b>Ancho de impresión:</b>	36" 914mm
<b>Tinta (tipo y nº colores):</b>	Pigmentada 5 colores
<b>Cartuchos Disponibles:</b>	5 cartuchos con capacidad 110ml, 350ml o 700ml
<b>Resolución:</b>	2880x1440ppp
<b>Velocidad máxima:</b>	Papel normal - 0:28 (económico rápido); Modo producción hasta 28m <sup>2</sup> /hr. Alta calidad: 10,68m <sup>2</sup> /hr.
<b>Soportes Admitidos:</b>	Papeles CAD, recubiertos, fotográficos, lienzos, vinilos y lonas, film, hasta 1,5mm de grueso.
<b>Incluye:</b>	Doble alimentador de rollos, patas con bandeja, Instalación
<b>Opciones:</b>	Disco duro 320GB, Kit Adobe PostScrit 3, Escáner multifunción de 36 pulgadas + base escáner.





## Epson SureColor SC-T7200

### Plotter de 44 pulgadas rápido, fiable y económico

Plotter de formato B0+, hasta 1.118mm de ancho para entornos de diseño, impresión comercial, copisterías, arquitectura, construcción, ingeniería, puntos de venta y educación. 5 tintas pigmentadas (colores BK, MBK, C, M, Y). Cabezal de impresión piezoeléctrico PrecisionCore TFP. Resolución 2880x1440ppp, drivers Windows/Mac, USB, red. **INCLUYE:** tinta inicial (5x110ml) e instalación. Ref: C11CD68301A0

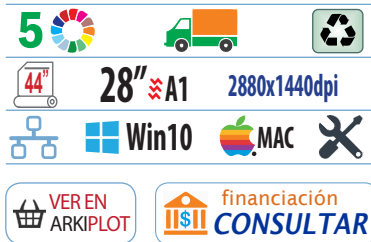

#### CARACTERISTICAS RESUMIDAS

<b>Ancho de impresión:</b>	44" 1.118mm
<b>Tinta (tipo y nº colores):</b>	Pigmentada 5 colores
<b>Cartuchos Disponibles:</b>	5 cartuchos con capacidad 110ml, 350ml o 700ml
<b>Resolución:</b>	2880x1440ppp
<b>Velocidad máxima:</b>	Papel normal - 0:28 (económico rápido); Modo producción hasta 30,65m <sup>2</sup> /hr. Alta calidad: 11,15m <sup>2</sup> /hr.
<b>Soportes Admitidos:</b>	Papeles CAD, recubiertos, fotográficos, lienzos, vinilos y lonas, film, hasta 1,5mm de grueso.
<b>Incluye:</b>	Alimentador de rollos, patas con bandeja, Instalación
<b>Opciones:</b>	Disco duro 320GB, Kit Adobe PostScrit 3, Escáner multifunción de 36 pulgadas + base escáner.



## Epson SureColor SC-T7200D

### Igual al modelo SC-T7200 con doble soporte de rollos

Plotter de formato B0+, hasta 1.118mm de ancho para entornos de diseño, impresión comercial, copisterías, arquitectura, construcción, ingeniería, puntos de venta y educación. 5 tintas pigmentadas (colores BK, MBK, C, M, Y). Cabezal piezoeléctrico PrecisionCore TFP. Resolución 2880x1440ppp, drivers Windows/Mac, USB, red. **INCLUYE:** tinta inicial (5x110ml), rollos dobles con carga automática de papel y cambio automático de soporte e instalación. Ref: C11CD41301A0



#### CARACTERISTICAS RESUMIDAS

<b>Ancho de impresión:</b>	44" 1.118mm
<b>Tinta (tipo y nº colores):</b>	Pigmentada 5 colores
<b>Cartuchos Disponibles:</b>	5 cartuchos con capacidad 110ml, 350ml o 700ml
<b>Resolución:</b>	2880x1440ppp
<b>Velocidad máxima:</b>	Papel normal - 0:28 (económico rápido); Modo producción hasta 30,65m <sup>2</sup> /hr. Alta calidad: 11,15m <sup>2</sup> /hr.
<b>Soportes Admitidos:</b>	Papeles CAD, recubiertos, fotográficos, lienzos, vinilos y lonas, film, hasta 1,5mm de grueso.
<b>Incluye:</b>	Doble alimentador de rollos, patas con bandeja, Instalación
<b>Opciones:</b>	Disco duro 320GB, Kit Adobe PostScrit 3, Escáner multifunción de 36 pulgadas + base escáner.





4



36"

35" A1

2400x1200dpi



Win10



MAC



## HP Designjet T520

### Impresora rápida y profesional de 36 pulgadas

Plotter de formato A0+, hasta 914mm de ancho para diseño arquitectónico, construcción, ingeniería, mapas, fotos y presentaciones. 4 tintas (colores, MBK, C, M, Y). Resolución, 2400x1200ppp, velocidad 35 seg. A1, cuenta con bandeja incorporada B+/A3+ para formatos y alimentador de rollos con carga frontal hasta A1+, 1GB memoria, drivers Windows/Mac, HP-GL/2, HP-RTL, red, USB, WIFI. **INCLUYE:** tinta inicial (1xMBK 39ml 3xCMY 29ml). Ref: CQ893A

#### CARACTERISTICAS RESUMIDAS

<b>Ancho de impresión:</b>	36" 914mm
<b>Tinta (tipo y nº colores):</b>	Dye (C, M, Y) Pigmentada mK, 4 colores
<b>Cartuchos Disponibles:</b>	4 cartuchos capacidad negro 38 o 80ml, colores 29ml.
<b>Resolución:</b>	2400x1200ppp
<b>Velocidad máxima:</b>	35sg por A1, 70 impresiones A1 por hora. 5,3 minutos/A1 recubiertos;
<b>Soportes Admitidos:</b>	Papeles CAD, bond, recubiertos, calco, fotográficos, autoadhesivos, película, adhesivos, etc.
<b>Incluye:</b>	Alimentador de rollos, Bandeja hasta A3+, Wifi y Soporte con bandeja.



4



36"

25" A1

2400x1200dpi



Win10



MAC



## HP Designjet T730

### Impresora rápida y profesional de 36 pulgadas

Plotter de formato A0+, hasta 914mm de ancho ideal por su robustez para entornos a pie de obra. 4 tintas (colores, MBK, C, M, Y). Imprime desde dispositivos móviles y en remoto. Resolución, 2400x1200ppp, velocidad 25 seg. A1, cuenta con bandeja incorporada para formatos y alimentador de rollos con carga frontal hasta A0+, 1GB memoria, drivers Windows/Mac, HP-GL/2, HP-RTL, red, USB, WIFI. **INCLUYE:** tinta inicial (1xMBK 69ml 3xCMY 40ml). Ref: F9A29A

Ref: F9A29A

#### CARACTERISTICAS RESUMIDAS

<b>Ancho de impresión:</b>	36" 914mm
<b>Tinta (tipo y nº colores):</b>	Dye (C, M, Y) Pigmentada mK, 4 colores
<b>Cartuchos Disponibles:</b>	4 cartuchos capacidad 40(69Mk)/130 y 300ml
<b>Resolución:</b>	2400x1200ppp
<b>Velocidad máxima:</b>	25sg por A1, 82 impresiones A1 por hora.
<b>Soportes Admitidos:</b>	Papeles CAD, bond, recubiertos, calco, fotográficos, autoadhesivos, película, adhesivos, etc.
<b>Incluye:</b>	Alimentador de rollos, Wifi y Soporte con bandeja.
<b>Opciones:</b>	Estuche reforzado de HP DesignJet.



## HP Designjet T930

### Impresora rápida y profesional de 36 pulgadas

Plotter para producción A0 (36"), 2400x1200ppp, 6 tintas (40/69 y 130/300ml), 120 impresiones A1 por hora, 64GB memoria virtual, alimentador de hojas + alimentador rollos, drivers Windows/Mac, HP-GL/2, HP-RTL, TIFF, JPEG, CALS-G4, HP-PCL3, USB, red. **INCLUYE:** tinta inicial (1xMBK 69ml 5xCMYPKG 29ml) Bandeja de apilado de salida desde A4 a A0, con capacidad hasta 50 impresiones A0. Ref: L2Y21A

#### CARACTERISTICAS RESUMIDAS

<b>Ancho de impresión:</b>	36" 914mm
<b>Tinta (tipo y nº colores):</b>	Dye (C, G, M, pK, Y) Pigmentada mK, 6 colores
<b>Cartuchos Disponibles:</b>	6 cartuchos capacidad 40(69Mk)/130 y 300ml
<b>Resolución:</b>	2400x1200ppp
<b>Velocidad máxima:</b>	30sg por A1, 120 impresiones A1 por hora.
<b>Soportes Admitidos:</b>	Papeles CAD, bond, recubiertos, calco, fotográficos, autoadhesivos, película, adhesivos, etc.
<b>Incluye:</b>	Alimentador de rollos, Apilador alta capacidad hasta 50 pliegos A0, Wifi e impresión Web

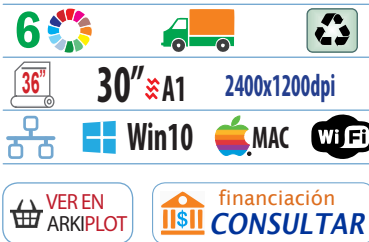

## HP Designjet T930 PostScript

### Impresora rápida y profesional de 36 pulgadas

Plotter para producción A0 (36"), 2400x1200ppp, 6 tintas (40/69 y 130/300ml), 120 impresiones A1 por hora, 64GB memoria virtual, alimentador de hojas + alimentador rollos, drivers Windows/Mac, HP-GL/2, HP-RTL, TIFF, JPEG, CALS-G4, HP-PCL3, Adobe PostScript 3, Adobe PDF. USB, red. **INCLUYE:** tinta inicial (1xMBK 69ml 5xCMYPKG 29ml) Bandeja de apilado de salida desde A4 a A0, con capacidad hasta 50 impresiones A0. Ref: L2Y22A

#### CARACTERISTICAS RESUMIDAS

<b>Ancho de impresión:</b>	36" 914mm
<b>Tinta (tipo y nº colores):</b>	Dye (C, G, M, pK, Y) Pigmentada mK, 6 colores
<b>Cartuchos Disponibles:</b>	6 cartuchos capacidad 40(69Mk)/130 y 300ml
<b>Resolución:</b>	2400x1200ppp
<b>Velocidad máxima:</b>	30sg por A1, 120 impresiones A1 por hora.
<b>Soportes Admitidos:</b>	Papeles CAD, bond, recubiertos, calco, fotográficos, autoadhesivos, película, adhesivos, etc.
<b>Incluye:</b>	Alimentador de rollos, Apilador alta capacidad hasta 50 pliegos A0, Wifi e impresión Web, PostScript 3

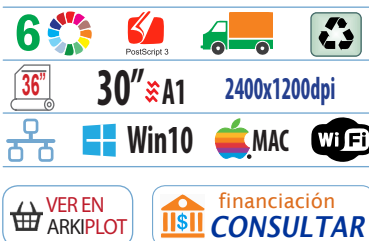



## HP Designjet T1530

**Impresora de 36" con dos rollos, Internet, carga frontal y bandeja de salida apilable.**

Plotter para producción A0+ (36"), 2400x1200ppp, 6 tintas (40/69 y 130/300ml), 120 impresiones A1 por hora, 96GB memoria, disco 500GB, 2 alimentadores frontales de rollos, drivers Windows/Mac, HP-GL/2, HP-RTL, TIFF, JPEG, CALS-G4, HP-PCL3, USB, red. **INCLUYE:** tinta inicial (1xMBK 69ml 5xCMYPKG 40ml) Bandeja de apilado de salida desde A4 a A0, con capacidad hasta 50 impresiones A0. Ref: L2Y23A

### CARACTERISTICAS RESUMIDAS

<b>Ancho de impresión:</b>	36" 914mm
<b>Tinta (tipo y nº colores):</b>	Dye (C, G, M, pK, Y) Pigmentada mK, 6 colores
<b>Cartuchos Disponibles:</b>	6 cartuchos capacidad 40(69Mk)/130 y 300ml
<b>Resolución:</b>	2400x1200ppp
<b>Velocidad máxima:</b>	30sg por A1, 120 impresiones A1 por hora.
<b>Soportes Admitidos:</b>	Papeles CAD, bond, recubiertos, calco, fotográficos, autoadhesivos, película, adhesivos, etc.
<b>Incluye:</b>	Alimentador frontal para 2 rollos, Apilador alta capacidad hasta 50 pliegos A0, Wifi e impresión Web



## HP Designjet T1530 PostScript

**Impresora PostScript de 36" con dos rollos, Internet, carga frontal y bandeja de salida apilable.**

Plotter para producción A0 (36"), 2400x1200ppp, 6 tintas (40/69 y 130/300ml), 120 impresiones A1 por hora, 96GB memoria, disco 500GB, 2 alimentadores frontales de rollos, drivers Windows/Mac, HP-GL/2, HP-RTL, TIFF, JPEG, CALS-G4, HP-PCL3, Adobe PostScript 3, Adobe PDF. USB, red. **INCLUYE:** tinta inicial (1xMBK 69ml 5xCMYPKG 40ml) Bandeja de apilado de salida desde A4 a A0, con capacidad hasta 50 impresiones A0. Ref: L2Y24A

### CARACTERISTICAS RESUMIDAS

<b>Ancho de impresión:</b>	36" 914mm
<b>Tinta (tipo y nº colores):</b>	Dye (C, G, M, pK, Y) Pigmentada mK, 6 colores
<b>Cartuchos Disponibles:</b>	6 cartuchos capacidad 40(69Mk)/130 y 300ml
<b>Resolución:</b>	2400x1200ppp
<b>Velocidad máxima:</b>	30sg por A1, 120 impresiones A1 por hora.
<b>Soportes Admitidos:</b>	Papeles CAD, bond, recubiertos, calco, fotográficos, autoadhesivos, película, adhesivos, etc.
<b>Incluye:</b>	Alimentador de rollos, Apilador alta capacidad hasta 50 pliegos A0, Wifi e impresión Web, PostScript 3







## HP Designjet T795

### Impresora rápida y profesional de 44 pulgadas

Plotter de formato B0, hasta 1.118mm de ancho ideal para pequeños y medianos grupos de trabajo en entornos de arquitectura, firmas de ingeniería y construcción, así como temas de SIG.. 6 tintas (69/130ml), 80 impresiones A1 por hora, 16GB memoria virtual, alimentador rollos, drivers Windows/Mac, HP-GL/2, HP-RTL, TIFF, JPEG, CALS-G4, HP-PCL3, USB, red. **INCLUYE:** tinta inicial (1xMBK 130ml 5xCMYPKG 69ml). Ref: CR649C

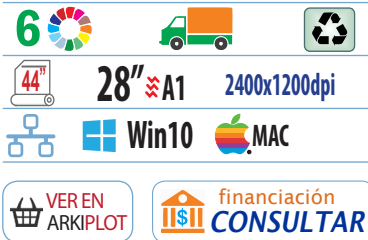

#### CARACTERISTICAS RESUMIDAS

<b>Ancho de impresión:</b>	44" 1.118mm
<b>Tinta (tipo y nº colores):</b>	Dye (C, M, Y, PK, G) Pigmentada mK, 6 colores
<b>Cartuchos Disponibles:</b>	6 cartuchos cap. MK 130ml, resto 69 o 130ml.
<b>Resolución:</b>	2400x1200ppp
<b>Velocidad máxima:</b>	28sg por A1, 41 m <sup>2</sup> /h en soportes revestidos; 6,7 m <sup>2</sup> /h en soportes satinados
<b>Soportes Admitidos:</b>	Papeles CAD, bond, recubiertos, calco, fotográficos, autoadhesivos, película, adhesivos, etc.
<b>Incluye:</b>	Alimentador de rollos, Soporte con bandeja.
<b>Opciones:</b>	Disco duro Opcional, 160 GB (con actualización PostScript) CN500B. Escáner HP Designjet CQ654C

VIENE DE PÁG. 5



### Sabías que? - Cómo elegir un plotter CAD - 2ª parte

*El tiempo de procesamiento del archivo gráfico a imprimir depende de factores tales como la potencia del procesador del plotter, la memoria, el lenguaje de descripción de página (PCL, HPGL, PostScript, ESC/P2, Garu...). Cada lenguaje de impresión puede requerir más o menos RAM por lo que **no se puede medir** marcas con lenguajes distintos por la cantidad de RAM.*

*La resolución afecta a la calidad, velocidad y consumo de tinta de la hoja impresa. Para planos lineales con costes aceptables y velocidad óptima conviene imprimir planos entre 300ppp y 720ppp y resoluciones mayores para impresión de ortofotos, mapas y renders. Los plotters actuales son capaces de imprimir líneas con una precisión de +0,1%, es decir un error menor de 1mm cada 1m. Con grosores de línea de 0,02mm (2 centésimas de milímetro).*

*El número de colores determina la colorimetría, disponer de muchos colores complica el mantenimiento, lo normal entre 4 y 6 con 2 o 3 tipos de negro. La clase de tinta **dye** o **pigmentada** nos indica que otros usos podemos obtener con el plotter, los pigmentados imprimen con mayor perdurabilidad sobre más tipos de medios.*

*Otras características como conectividad (Wifi, Web... ) disco duro, aplidador de hojas, etc., son atributos que distinguen a un modelo del resto.*



**Cartelería Base Agua  
Ecosolvente y Látex**



## Base Agua Pigmentados 24"-36"



### Canon imagePROGRAF iPF6400SE

#### Impresora de 24" y 6 colores para artes gráficas

Impresora para producción de formato A1+, hasta 610mm de ancho máximo ideal para cartelería y materiales para puntos de venta de gran durabilidad. Dispone de tinta roja para acentuar la viveza de los tonos rojos y naranjas, 6 tintas (colores BK, MBK, C, M, Y y Rojo) capacidades de 130 y 300ml. Resolución 2400x1200ppp, drivers Windows/Mac, USB, red. **INCLUYE:** Pedestal, 540ml de tinta inicial (6x90ml), software PosterArtist y plug-in para Office. Ref: 1282V340

#### CARACTERISTICAS RESUMIDAS

<b>Ancho de impresión:</b>	24" 610mm
<b>Tinta (tipo y nº colores):</b>	Pigmentada BK/MBK/M/C/Y/R, 6 colores
<b>Cartuchos Disponibles:</b>	6 tintas de 130ml o 300ml
<b>Resolución:</b>	2400x1200ppp
<b>Velocidad máxima:</b>	Papel normal - 0:34 (económico rápido); Papel tratado - 1:00; Fotográfico brillo - 1:58 (ahorro).
<b>Soportes Admitidos:</b>	Papeles CAD, para presentaciones, fotográficos, etc
<b>Incluye:</b>	Alimentador de rollos y patas con bandeja















### Epson SureColor SC-T3200ps

#### Modelo 24" SC-T3200 + PostScript 3+ HD320GB

Plotter de formato A1+, hasta 610mm de ancho para entornos de diseño, impresión comercial, copisterías, arquitectura, construcción, ingeniería, puntos de venta y educación. 5 tintas pigmentadas (colores BK, MBK, C, M, Y). Cabezal piezoeléctrico PrecisionCore TFP. Resolución 2880x1440ppp, drivers Windows/Mac, USB, red. **INCLUYE:** tinta inicial (5x110ml) patas con bandeja recogedora, soporte PostScript 3, disco duro de 320 GB para almacenar trabajos repetitivos e instalación. Ref: C11CD66301A0

#### CARACTERISTICAS RESUMIDAS

<b>Ancho de impresión:</b>	24" 610mm
<b>Tinta (tipo y nº colores):</b>	Pigmentada 5 colores
<b>Cartuchos Disponibles:</b>	5 cartuchos con capacidad 110ml, 350ml o 700ml
<b>Resolución:</b>	2880x1440ppp
<b>Velocidad máxima:</b>	Modo rápido: 61,3m <sup>2</sup> /hr; Producción: 25,5m <sup>2</sup> /hr. Alta calidad: 9,75m <sup>2</sup> /hr
<b>Soportes Admitidos:</b>	Papeles CAD, recubiertos, fotográficos, lienzos, vinilos y lonas, film, hasta 1,5mm de grueso.
<b>Incluye:</b>	Alimentador de rollos, patas con bandeja























## Epson SureColor SC-T5200ps

### Modelo 36" SC-T5200 + PostScript 3+ HD320GB

Plotter de formato A0+, hasta 914mm de ancho para entornos de diseño, impresión comercial, copisterías, arquitectura, construcción, ingeniería, puntos de venta y educación. 5 tintas pigmentadas (colores BK, MBK, C, M, Y). Cabezal piezoeléctrico PrecisionCore TFP. Resolución 2880x1440ppp, drivers Windows/Mac, USB, red. **INCLUYE:** tinta inicial (5x110ml) patas con bandeja recogedora, soporte PostScript 3, disco duro de 320 GB para almacenar trabajos repetitivos e instalación gratuita. Ref: C11CD67301EB

#### CARACTERISTICAS RESUMIDAS

<b>Ancho de impresión:</b>	36" 914mm
<b>Tinta (tipo y nº colores):</b>	Pigmentada 5 colores
<b>Cartuchos Disponibles:</b>	5 cartuchos con capacidad 110ml, 350ml o 700ml
<b>Resolución:</b>	2880x1440ppp
<b>Velocidad máxima:</b>	Modo rápido: 68,7m <sup>2</sup> /hr; Producción: 28,8m <sup>2</sup> /hr. Alta calidad: 10,68m <sup>2</sup> /hr
<b>Soportes Admitidos:</b>	Papeles CAD, recubiertos, fotográficos, lienzos, vinilos y lonas, film, hasta 1,5mm de grueso.
<b>Incluye:</b>	Alimentador de rollos, patas con bandeja, Instalación
<b>Opciones:</b>	Escáner multifunción de 36 pulgadas + base escáner.

5

PostScript 3

320GB

HDD

36"

68 m<sup>2</sup>/h

2880x1440dpi

Win10

MAC

VER EN ARKIPILOT

financiación CONSULTAR



## Epson SureColor SC-T5200D-ps

### Modelo SC-T5200ps con doble soporte de rollos

Plotter de formato A0+, hasta 914mm de ancho para entornos de diseño, impresión comercial, copisterías, arquitectura, construcción, ingeniería, puntos de venta y educación. 5 tintas pigmentadas (colores BK, MBK, C, M, Y). Cabezal piezoeléctrico TFP. Resolución 2880x1440ppp, drivers Windows/Mac, USB, red. **INCLUYE:** tinta inicial (5x110ml), rollos dobles con carga automática de papel y cambio automático de soporte, PostScript 3, disco duro de 320 GB para almacenar trabajos e instalación. Ref: C11CD40301A0

#### CARACTERISTICAS RESUMIDAS

<b>Ancho de impresión:</b>	36" 914mm
<b>Tinta (tipo y nº colores):</b>	Pigmentada 5 colores
<b>Cartuchos Disponibles:</b>	5 cartuchos con capacidad 110ml, 350ml o 700ml
<b>Resolución:</b>	2880x1440ppp
<b>Velocidad máxima:</b>	Modo rápido: 68,7m <sup>2</sup> /hr; Producción: 28,8m <sup>2</sup> /hr. Alta calidad: 10,68m <sup>2</sup> /hr
<b>Soportes Admitidos:</b>	Papeles CAD, recubiertos, fotográficos, lienzos, vinilos y lonas, film, hasta 1,5mm de grueso.
<b>Incluye:</b>	Doble alimentador de rollos, patas con bandeja, Instalación
<b>Opciones:</b>	Escáner multifunción de 36 pulgadas + base escáner.

5

PostScript 3

320GB

HDD

36"

68 m<sup>2</sup>/h

2880x1440dpi

Win10

MAC

VER EN ARKIPILOT

financiación CONSULTAR



## HP DesignJet Z2600 PostScript®

### Impresora gráfica de 24" asequible y de alto impacto

Impresora de formato A1+, hasta 610mm de ancho ideal para señalizaciones POP y pósters de gran impacto gracias a la tinta rojo cromático. 6 tintas pigmentadas (cian, magenta, rojo cromático, amarillo, negro mate, negro fotográfico). 2400x1200ppp. Soporte PostScript / PDF, alimentador de rollos + formatos, 8GB, red Gigabit, USB. **INCLUYE:** tinta inicial (6x130ml) patas con bandeja, PostScript 3, disco duro de 160 GB para almacenar trabajos repetitivos e instalación. Ref: T0B52A

#### CARACTERISTICAS RESUMIDAS

<b>Ancho de impresión:</b>	24" 610mm
<b>Tinta (tipo y nº colores):</b>	Pigmentada HP Vivid 6 colores (pK, C, M, Y, mK, R).
<b>Cartuchos Disponibles:</b>	6 cartuchos con capacidad 130ml o 300ml
<b>Resolución:</b>	2400x1440ppp
<b>Velocidad máxima:</b>	43m <sup>2</sup> /hr. imagen a color cobertura 100% en colores
<b>Soportes Admitidos:</b>	Papeles recubiertos, fotos, lienzos, GIS, mapas duraderos y dibujos técnicos..
<b>Incluye:</b>	Alimentador de rollos, soporte para impresora y bandeja, Soporte PostScript y disco duro de 160GB.



### Sabias que? - Impresoras de Pigmento

*Las impresoras y plotters con tinta base agua pigmentada constituyen la opción más racional para empresas que quieran desarrollar su propia cartelería y proveedores de servicios de impresión que no deseen efectuar una gran inversión.*

*La impresión con tintas pigmentadas es apta para cartelería interior y en exteriores de corta y media duración. Resisten al agua bastante bien. Según zona, material y protección, laminado o barnizado... pueden durar 2 años o más. Son las tintas más "ecológicas" que existen.*

*Las impresoras pigmentadas solo aceptan materiales tratados en su cara imprimible (coating), este encolado se encarga de recepcionar y retener las moléculas de tinta depositada. Esto hace que los soportes sea algo más caros que los ecosolventes, pero en la gran mayoría de casos, se compensa con un menor mantenimiento y coste de adquisición de las impresoras.*

*Tratándose de una alternativa más económica que el ecosolvente o látex, constituyen un excelente punto de partida para la cartelería en gran formato.*

## Base Agua Pigmentados 42"-64"



### Canon imagePROGRAF iPF8400SE Impresora B0 y 6 colores para artes gráficas

Impresora para para producción de 44" 1.118mm de ancho máximo. ideal para cartelería y materiales para puntos de venta de gran durabilidad. Dispone de tinta roja para acentuar la viveza de los tonos rojos y naranjas, 6 tintas (colores BK, MBK, C, M, Y y Rojo) capacidades de 330 y 700ml. Resolución 2400x1200ppp, 384Mb RAM, drivers Windows/Mac, USB, red. **INCLUYE:** Pedestal, 1980ml de tinta inicial (6x330ml), PosterArtist y plug-in para Office.

Ref: 1282V340

#### CARACTERISTICAS RESUMIDAS

<b>Ancho de impresión:</b>	44" 1.118mm
<b>Tinta (tipo y nº colores):</b>	Pigmentada BK/MBK/M/C/Y/R, 6 colores
<b>Cartuchos Disponibles:</b>	6 tintas de 330ml o 700ml
<b>Resolución:</b>	2400x1200ppp
<b>Velocidad máxima (A0):</b>	Papel normal - 0:56 (rápido); Papel tratado - 1:42; Fotográfico brillo - 3:05 (ahorro).
<b>Soportes Admitidos:</b>	Papeles CAD, recubiertos, fotográficos, lienzos, vinilos y lonas, film, hasta 0,8mm de grosor.
<b>Incluye:</b>	Alimentador de rollos y patas con bandeja

6



44"

56" A0

2400x1200dpi



Win10



financiación

CONSULTAR



### Canon imagePROGRAF PRO-4000S Máxima productividad con 8 tintas

Impresora para cartelería, fotografía y fineart de 44", 1.118mm de ancho máx. Excelente calidad con 8 tintas LUCIA PRO con colores negro photo, negro mate, cian, magenta, amarillo, cian foto, magenta foto y gris. Cartuchos de 160/330/700ml, 2400x1200ppp. Driver Canon IPF (Windows/Mac), memoria 3GB, USB, red, WIFI. **INCLUYE:** tinta inicial: 330 ml (C, M, Y, MBK), 190 ml (PC, PM, Bk, GY) patas con bandeja recogedora, disco duro de 320 GB para almacenar trabajos, Mirage 8 & 12C Canon Edit. Ref: 3057V824

#### CARACTERISTICAS RESUMIDAS

<b>Ancho de impresión:</b>	44" 1.118mm
<b>Tinta (tipo y nº colores):</b>	Pigmentada BK/MBK/M/C/Y/PM/PC/GY 8 colores
<b>Cartuchos Disponibles:</b>	8 cartuchos con capacidad 160ml, 330ml o 700ml
<b>Resolución:</b>	2400x1200ppp
<b>Velocidad máxima (A0):</b>	Papel normal - 0:55 (rápido); Papel estucado - 1:35; Fotográfico brillo - 2:58 (ahorro).
<b>Soportes Admitidos:</b>	Papeles recubiertos, fotográficos, lienzos, vinilos y lonas, adhesivos, film, hasta 0,8mm de grosor.
<b>Incluye:</b>	Alimentador de rollos, patas con bandeja, disco duro 320GB, software Mirage

8



320GB



44"

55" A0

2880x1440dpi



Win10



financiación

CONSULTAR



## Base Agua Pigmentados 42"-64"







### Canon imagePROGRAF PRO-4000S D



#### Máxima productividad con 8 tintas y doble rollo



Impresora para cartelería, fotografía y fineart de 44", 1.118mm de ancho máx. Excelente calidad con 8 tintas LUCIA PRO con colores negro photo, negro mate, cian, magenta, amarillo, cian foto, magenta foto y gris. Cartuchos de 160/330/700ml, 2400x1200ppp. Driver Canon IPF (Windows/Mac), memoria 3GB, USB, red, WIFI. **INCLUYE:** tinta inicial: 330 ml (C, M, Y, MBk), 190 ml (PC, PM, Bk, GY) doble rollo, patas con bandeja, disco duro de 320 GB para almacenar trabajos, Mirage 8 & 12C Canon Edit. Ref: 3057V820



#### CARACTERISTICAS RESUMIDAS

<b>Ancho de impresión:</b>	44" 1.118mm
<b>Tinta (tipo y nº colores):</b>	Pigmentada BK/MBK/M/C/Y/PM/PC/GY 8 colores
<b>Cartuchos Disponibles:</b>	8 cartuchos con capacidad 160ml, 330ml o 700ml
<b>Resolución:</b>	2400x1200ppp
<b>Velocidad máxima (A0):</b>	Papel normal - 0:55 (rápido); Papel estucado - 1:35; Fotográfico brillo - 2:58 (ahorro).
<b>Soportes Admitidos:</b>	Papeles recubiertos, fotográficos, lienzos, vinilos y lonas, adhesivos, film, hasta 0,8mm de grosor.
<b>Incluye:</b>	2 Alimentadores de rollos, patas con bandeja, disco duro 320GB, software Mirage







### Canon imagePROGRAF PRO-6000S



#### Máxima productividad con 8 tintas hasta 60"



Impresora para cartelería, fotografía y fineart de 60" - 1.524mm de ancho máx. Excelente calidad con 8 tintas LUCIA PRO con colores negro photo, negro mate, cian, magenta, amarillo, cian foto, magenta foto y gris. Cartuchos de 160/330/700ml, 2400x1200ppp. Driver Canon IPF (Windows/Mac), memoria 3GB, USB, red, WIFI. **INCLUYE:** tinta inicial: 330 ml (C, M, Y, MBk), 190 ml (PC, PM, Bk, GY) patas con bandeja recogedora, disco duro de 320 GB para almacenar trabajos, Mirage 8 & 12C Canon Edit. Ref: 3057V821



#### CARACTERISTICAS RESUMIDAS

<b>Ancho de impresión:</b>	60" 1524mm
<b>Tinta (tipo y nº colores):</b>	Pigmentada BK/MBK/M/C/Y/PM/PC/GY 8 colores
<b>Cartuchos Disponibles:</b>	8 cartuchos con capacidad 160ml, 330ml o 700ml
<b>Resolución:</b>	2400x1200ppp
<b>Velocidad máxima (A0):</b>	Papel normal - 0:55 (rápido); Papel estucado - 1:35; Fotográfico brillo - 2:58 (ahorro).
<b>Soportes Admitidos:</b>	Papeles recubiertos, fotográficos, lienzos, vinilos y lonas, adhesivos, film, hasta 0,8mm de grosor.
<b>Incluye:</b>	Alimentador de rollos, patas con bandeja, disco duro 320GB, software Mirage



## Epson SureColor SC-T7200ps

### Plotter de 44" con postScript, rápido y fiable

Plotter de formato B0+, hasta 1.118mm de ancho para entornos de diseño, impresión comercial, copisterías, arquitectura, construcción, ingeniería, puntos de venta y educación. 5 tintas pigmentadas (colores BK, MBK, C, M, Y). Cabezal piezoeléctrico PrecisionCore TFP. Resolución 2880x1440ppp, drivers Windows/Mac, USB, red. **INCLUYE:** tinta inicial (5x110ml) patas con bandeja recogedora, soporte PostScript 3, disco duro de 320 GB para almacenar trabajos repetitivos e instalación gratuita. Ref: C11CD68301EB

#### CARACTERISTICAS RESUMIDAS

<b>Ancho de impresión:</b>	44" 1.118mm
<b>Tinta (tipo y nº colores):</b>	Pigmentada 5 colores
<b>Cartuchos Disponibles:</b>	5 cartuchos con capacidad 110ml, 350ml o 700ml
<b>Resolución:</b>	2880x1440ppp
<b>Velocidad máxima:</b>	Modo rápido: 72,4m <sup>2</sup> /hr; Producción: 30,6m <sup>2</sup> /hr. Alta calidad: 11,14m <sup>2</sup> /hr
<b>Soportes Admitidos:</b>	Papeles CAD, recubiertos, fotográficos, lienzos, vinilos y lonas, film, hasta 1,5mm de grueso.
<b>Incluye:</b>	Alimentador de rollos, patas con bandeja, Disco duro 320GB, Kit Adobe PostScrit 3 e Instalación
<b>Opciones:</b>	Escáner multifunción de 36 pulgadas + base escáner.



## Epson SureColor SC-T7200D-ps

### Igual al modelo SC-T7200PS con doble soporte de rollos

Plotter de formato B0+, hasta 1.118mm de ancho para entornos de diseño, impresión comercial, copisterías, arquitectura, construcción, ingeniería, puntos de venta y educación. 5 tintas pigmentadas (colores BK, MBK, C, M, Y). Cabezal piezoeléctrico PrecisionCore TFP. Resolución 2880x1440ppp, drivers Windows/Mac, USB, red. **INCLUYE:** tinta inicial (5x110ml), rollos dobles con carga automática de papel y cambio automático de soporte e instalación, patas con bandeja recogedora, soporte PostScript 3, disco duro de 320 GB e instalación gratuita. Ref: C11CD41301EB

#### CARACTERISTICAS RESUMIDAS

<b>Ancho de impresión:</b>	44" 1.118mm
<b>Tinta (tipo y nº colores):</b>	Pigmentada 5 colores
<b>Cartuchos Disponibles:</b>	5 cartuchos con capacidad 110ml, 350ml o 700ml
<b>Resolución:</b>	2880x1440ppp
<b>Velocidad máxima:</b>	Modo rápido: 72,4m <sup>2</sup> /hr; Producción: 30,6m <sup>2</sup> /hr. Alta calidad: 11,14m <sup>2</sup> /hr
<b>Soportes Admitidos:</b>	Papeles CAD, recubiertos, fotográficos, lienzos, vinilos y lonas, film, hasta 1,5mm de grueso.
<b>Incluye:</b>	Doble alimentador de rollos, patas con bandeja, Disco duro 320GB, Kit Adobe PostScrit 3 e Instalación
<b>Opciones:</b>	Escáner multifunción de 36 pulgadas + base escáner.





## Epson SureColor SC-P10000

### Máxima calidad y formato hasta 44" (1118 mm)

Plotter de formato B0+, hasta 1.118mm de ancho para entornos de producción en cartelería, fotografía y arte enmarcado. 10 tintas UltraChrome PRO K4 con 4 tonos de negro (colores Negro foto, Negro mate, Cian, Cian claro, Amarillo, Magenta, Magenta claro, Gris, Light Grey, Dark Grey). Cabezal PrecisionCore TFP 2,64". Resolución 2400x1200ppp, drivers Windows/Mac, USB, red. **INCLUYE:** tinta inicial (10x110ml) patas con bandeja recogedora e instalación gratuita. Ref: C11CE17001A0

#### CARACTERISTICAS RESUMIDAS

<b>Ancho de impresión:</b>	44" 1.118mm
<b>Tinta (tipo y nº colores):</b>	Pigmentada 10 colores
<b>Cartuchos Disponibles:</b>	10 cartuchos con capacidad 110ml, 350ml o 700ml
<b>Resolución:</b>	2880x1440ppp
<b>Velocidad máxima:</b>	90 s/A1, 17,5m <sup>2</sup> /h, 600x600ppp en 6 pasadas 180 s/A1, 8,5m <sup>2</sup> /h, 1200x1200ppp en 12 pasadas
<b>Soportes Admitidos:</b>	Papeles CAD, recubiertos, fotográficos, lienzos, vinilos y lonas, film, hasta 1,5mm de grueso.
<b>Incluye:</b>	Alimentador de rollos, patas con bandeja,
<b>Opciones:</b>	Disco duro 320GB, Kit Adobe PostScrit 3, enrollador de recogida automático e Instalación



## Epson SureColor SC-P20000

### Máxima calidad y formato hasta 64" (1626 mm)

Plotter de 64", hasta 1.626mm de ancho para entornos de producción en cartelería, fotografía y arte enmarcado. 10 tintas UltraChrome PRO K4 con 4 tonos de negro (colores Negro foto, Negro mate, Cian, Cian claro, Amarillo, Magenta, Magenta claro, Gris, Light Grey, Dark Grey). Cabezal PrecisionCore TFP 2,64". Resolución 2400x1200ppp, drivers Windows/Mac, USB, red. **INCLUYE:** tinta inicial (10x110ml) patas con bandeja recogedora e instalación gratuita. Ref: C11CE20001A0

#### CARACTERISTICAS RESUMIDAS

<b>Ancho de impresión:</b>	64" 1.626mm
<b>Tinta (tipo y nº colores):</b>	Pigmentada 10 colores
<b>Cartuchos Disponibles:</b>	10 cartuchos con capacidad 110ml, 350ml o 700ml
<b>Resolución:</b>	2880x1440ppp
<b>Velocidad máxima:</b>	90 s/A1, 17,5m <sup>2</sup> /h, 600x600ppp en 6 pasadas 180 s/A1, 8,5m <sup>2</sup> /h, 1200x1200ppp en 12 pasadas
<b>Soportes Admitidos:</b>	Papeles CAD, recubiertos, fotográficos, lienzos, vinilos y lonas, film, hasta 1,5mm de grueso.
<b>Incluye:</b>	Alimentador de rollos, patas con bandeja,
<b>Opciones:</b>	Disco duro 320GB, Kit Adobe PostScrit 3, enrollador de recogida automático e Instalación







## HP DesignJet Z5600 PostScript®

### Impresora gráfica de 44" asequible y de alto impacto

Impresora de 44 pulgadas, hasta 1.118m de ancho ideal para señalizaciones POP y pósteres de gran impacto gracias a la tinta rojo cromático. 6 tintas pigmentadas (cian, magenta, rojo cromático, amarillo, negro mate, negro fotográfico). 2400x1200ppp. Soporte PostScript / PDF, doble alimentador de rollos + formatos, 64GB, red Gigabit, USB. **INCLUYE:** tinta inicial (6x110ml) patas con bandeja, PostScript 3, disco duro de 320 GB para almacenar trabajos repetitivos e instalación. [Ref: T0B51A](#)

6		PostScript 3	320GB		
44"	60	m <sup>2</sup> /h	2400x1200dpi		
	Win10	MAC			
	VER EN ARKILOT	financiación	CONSULTAR		

#### CARACTERISTICAS RESUMIDAS

<b>Ancho de impresión:</b>	44" 1.118mm
<b>Tinta (tipo y nº colores):</b>	Pigmentada HP Vivid 6 colores (pK, C, M, Y, mK, R).
<b>Cartuchos Disponibles:</b>	6 cartuchos con capacidad 130ml o 300ml
<b>Resolución:</b>	2400x1440ppp
<b>Velocidad máxima:</b>	60m <sup>2</sup> /hr. imagen a color cobertura 100% en colores
<b>Soportes Admitidos:</b>	Papeles recubiertos, fotos, lienzos, GIS, mapas duraderos y dibujos técnicos..
<b>Incluye:</b>	Doble Alimentador de rollos, soporte para impresora y bandeja, Poscript 3 y disco de 320GB.



## HP DesignJet Z6600ps

### Impresora multi-rollo para gráficos de 60" (1524 mm)

Impresora de 60" hasta 1.524m de ancho ideal para copisterías y proveedores de servicios de impresión. 6 tintas pigmentadas (cian, magenta, amarillo, gris claro, negro mate, negro fotográfico). 2400x1200ppp. Soporte PostScript / PDF, doble alimentador de rollos + formatos, 64GB, red Gigabit, USB. **INCLUYE:** tinta inicial (6x110ml) patas y disco duro de 320 GB para almacenar trabajos repetitivos e instalación. [Ref: F2S71A](#)

6		320GB		
60"	140	m <sup>2</sup> /h	2400x1200dpi	
	Win10	MAC		
	VER EN ARKILOT	financiación	CONSULTAR	

#### CARACTERISTICAS RESUMIDAS

<b>Ancho de impresión:</b>	64" 1.626mm
<b>Tinta (tipo y nº colores):</b>	Pigmentada 6 colores (C, M, Y, mK, pK, lg)
<b>Cartuchos Disponibles:</b>	6 cartuchos con capacidad 110ml, 350ml o 700ml
<b>Resolución:</b>	2400x1200ppp
<b>Velocidad máxima:</b>	140m <sup>2</sup> /h en modo rápido y hasta 19,7 m <sup>2</sup> /h en soportes satinados
<b>Soportes Admitidos:</b>	Papeles CAD, recubiertos, fotográficos, lienzos, vinilos y lonas, film, gramajes hasta 460g/m <sup>2</sup>
<b>Incluye:</b>	Alimentador rollos, patas, Disco duro 320GB
<b>Opciones:</b>	Kit Adobe PostScrit 3, Bandeja de soportes



## HP DesignJet Z6200

### La impresora gráfica de 42" más rápida de su clase

Impresora de 42", hasta 1.067m de ancho ideal para Copisterías, proveedores de servicios de impresión y laboratorios fotográficos. 8 tintas pigmentadas (rojo cromático, magenta, negro mate, negro fotográfico, amarillo, cian claro, gris claro, magenta claro). 2400x1200ppp. Alimentador de rollos, 32GB, red Gigabit, USB. **INCLUYE:** tinta inicial, patas con cesto, disco duro de 160 GB para almacenar trabajos repetitivos. Ref: CQ109A

#### CARACTERISTICAS RESUMIDAS

<b>Ancho de impresión:</b>	42" 1.067mm
<b>Tinta (tipo y nº colores):</b>	Pigmentada 8 colores (lc, lm, lg, pK, R, M, Y, mK).
<b>Cartuchos Disponibles:</b>	8 cartuchos capacidad 775ml - Opción Tri-pack
<b>Resolución:</b>	2400x1200ppp
<b>Velocidad máxima:</b>	113 m <sup>2</sup> /h; : 108 m <sup>2</sup> /h en soportes revestidos; 16,4 m <sup>2</sup> /h en soportes satinados
<b>Soportes Admitidos:</b>	Papel revestido, técnico, film, fotográfico, retroiluminado, autoadhesivo, rótulos y señales, tejido, material de impresión de arte. Gramajes hasta 460g/m <sup>2</sup>
<b>Incluye:</b>	Alimentador de rollos, soporte y bandeja, espectrofotómetro integrado y disco de 160GB. Sensor papel
<b>Opciones:</b>	Kit Adobe PostScrit 3, rodillo de recogida



## HP DesignJet Z6800

### Impresora multi-rollo para gráficos de 60" (1524 mm)

Impresora de 60", hasta 1.524m de ancho ideal para Copisterías, proveedores de servicios de impresión, laboratorios fotográficos y acabado fotográfico. 8 tintas pigmentadas (rojo cromático, magenta, negro mate, negro fotográfico, amarillo, cian claro, gris claro, magenta claro). 2400x1200ppp. Alimentador de rollos, 64GB, red Gigabit, USB. **INCLUYE:** tinta inicial, patas con cesto, disco duro de 320 GB para almacenar trabajos repetitivos. Ref: F2S72A

#### CARACTERISTICAS RESUMIDAS

<b>Ancho de impresión:</b>	60" 1.524mm
<b>Tinta (tipo y nº colores):</b>	Pigmentada 8 colores (M, Y, mK, pK, lg, lm, lc, R)
<b>Cartuchos Disponibles:</b>	8 cartuchos capacidad 775ml - Opción Tri-pack
<b>Resolución:</b>	2400x1200ppp
<b>Velocidad máxima:</b>	140 m <sup>2</sup> /h; : 128,5 m <sup>2</sup> /h en soportes revestidos; 19,7 m <sup>2</sup> /h en soportes satinados
<b>Soportes Admitidos:</b>	Papel revestido, técnico, film, fotográfico, retroiluminado, autoadhesivo, rótulos y señales, tejido, material de impresión de arte. Gramajes hasta 460g/m <sup>2</sup>
<b>Incluye:</b>	Alimentador de rollos, soporte y bandeja, espectrofotómetro integrado y disco de 320GB. Rodillo de recogida, sensor papel
<b>Opciones:</b>	Kit Adobe PostScrit 3,

# Base Solvente/Ecosolvente



## Audley ADL-1671

### Plotter ecosolvente de 1,55m para cartelería exterior e interior

Plotter ecosolvente de gran capacidad y velocidad, para la producción económica de cartelería exterior e interior, publicidad, fotografía... Producción sobre amplia gama de materiales hasta 1,55m. 4 tintas ecosolvente (cian, magenta, amarillo y negro x 2 canales). 1440x1440ppp. Alimentador de rollos, enrollador USB2. **INCLUYE:** 4 litros tinta inicial, 1 cabezal DX7, software Maintop 5,3, patas con cesto. Ref: ADL-1671



#### CARACTERISTICAS RESUMIDAS

<b>Ancho de impresión:</b>	61" 1.550 mm
<b>Tinta (tipo y nº colores):</b>	Ecosolvente 8 canales de color (2x CMYK).
<b>Cartuchos Disponibles:</b>	NO - suministro de tinta continua CIS
<b>Resolución:</b>	1440x1440ppp
<b>Velocidad máxima:</b>	30m2/h en 2 pasadas, 20m2/h en 4 pasadas, 16m2/h en 6 pasadas, 10m2/h en 8 pasadas.
<b>Soportes Admitidos:</b>	Papel, vinilos, lonas, autoadhesivo, rótulos y señales, tejido, lienzos. Altura cabezal ajustable hasta 3mm
<b>Incluye:</b>	Alimentador rollos, soporte y bandeja, Maintop 5,3
<b>Opciones:</b>	Software Photo Print, Enrollador automático (hasta 40kg)



## Audley ADL-1971

### Plotter ecosolvente de 1,85m para cartelería exterior e interior

Plotter ecosolvente de gran capacidad y velocidad, para la producción económica de cartelería exterior e interior, publicidad, fotografía... Producción sobre amplia gama de materiales hasta 1,85m. 4 tintas ecosolvente (cian, magenta, amarillo y negro x 2 canales). 1440x1440ppp. Alimentador de rollos, enrollador USB2. **INCLUYE:** 4 litros tinta inicial, 1 cabezal DX7, software Maintop 5,3, patas con cesto. Ref: ADL-1971



#### CARACTERISTICAS RESUMIDAS

<b>Ancho de impresión:</b>	72,8" 1.850mm
<b>Tinta (tipo y nº colores):</b>	Ecosolvente 8 canales de color (2x CMYK).
<b>Cartuchos Disponibles:</b>	NO - suministro de tinta continua CIS
<b>Resolución:</b>	1440x1440ppp
<b>Velocidad máxima:</b>	30m2/h en 2 pasadas, 20m2/h en 4 pasadas, 16m2/h en 6 pasadas, 10m2/h en 8 pasadas.
<b>Soportes Admitidos:</b>	Papel, vinilos, lonas, autoadhesivo, rótulos y señales, tejido, lienzos. Altura cabezal ajustable hasta 3mm
<b>Incluye:</b>	Alimentador rollos, soporte y bandeja, Maintop 5,3
<b>Opciones:</b>	Software Photo Print, Enrollador automático (hasta 40kg)





## Epson SureColor SC-S40600

### Ecosolvente de cabezal CMYK para cartelería

Plotter ecosolvente de gran precisión y calidad para la producción económica de cartelería exterior e interior, lonas, vinilos, fotografía... Producción sobre amplia gama de materiales hasta 1,62m. Avanzado cabezal Epson TFP. 4 tintas ecosolvente (cian, magenta, amarillo y negro x 1 canales). 1440x1440ppp. Alimentador de rollos, 512MB, USB2. **INCLUYE:** tintas iniciales 4x700ml, RIP Onyx, soporte y enrollador incluido. Instalación y formación del RIP. Ref: C11CE44301A0



#### CARACTERISTICAS RESUMIDAS

<b>Ancho de impresión:</b>	64" 1.626 mm
<b>Tinta (tipo y nº colores):</b>	Ecosolvente 4 canales de color (1x CMYK).
<b>Cartuchos Disponibles:</b>	4 cartuchos con capacidad 700ml
<b>Resolución:</b>	1440x1440ppp
<b>Velocidad máxima:</b>	58,4m²/h en modo borrador, 29,4m²/h producción cartelería, 10,5m²/h producción de vinilos
<b>Soportes Admitidos:</b>	Papel, vinilos, lonas, autoadhesivo, rótulos y señales, tejido, lienzos. Altura cabezal ajustable hasta 1mm
<b>Incluye:</b>	RIP Onyx. Transporte e Instalación y formación del RIP y plotter. 2 años de garantía IN SITU
<b>Opciones:</b>	Sistema para Rollos pesados para Surecolor



## Epson SureColor SC-S60600

### Ecosolvente de doble cabezal CMYK para cartelería

Plotter ecosolvente de gran precisión y calidad para la producción económica de cartelería exterior e interior, lonas, vinilos, fotografía... Producción sobre amplia gama de materiales hasta 1,62m. Avanzado cabezal Epson TFP. tintas ecosolvente (cian, magenta, amarillo y negro x 2 canales). 1440x1440ppp. Alimentador de rollos, 512MB, USB2. **INCLUYE:** tintas iniciales 8x700ml, RIP Onyx, soporte y enrollador incluido. Instalación y formación del RIP. Ref: C11CE46301A0



#### CARACTERISTICAS RESUMIDAS

<b>Ancho de impresión:</b>	64" 1.624 mm
<b>Tinta (tipo y nº colores):</b>	Ecosolvente 8 canales color (2x CMYK). 2 Cabezales
<b>Cartuchos Disponibles:</b>	8 cartuchos con capacidad 700ml
<b>Resolución:</b>	1440x1440ppp
<b>Velocidad máxima:</b>	95,3m²/h en modo borrador, 52,3m²/h producción cartelería, 17,6m²/h producción de vinilos
<b>Soportes Admitidos:</b>	Papel, vinilos, lonas, autoadhesivo, rótulos y señales, tejido, lienzos. Altura cabezal ajustable hasta 1mm
<b>Incluye:</b>	RIP Onyx. Transporte e Instalación y formación del RIP y plotter. 2 años de garantía IN SITU
<b>Opciones:</b>	Sistema para Rollos pesados para Surecolor



## Epson SureColor SC-S80600

### Ecosolvente para cartelería creativa

Plotter ecosolvente de gran precisión y calidad para producción de cartelería exterior e interior, lonas, vinilos, fotografía de alta colorimetría, HASTA EL 98,2% de los colores de PANTONE sólidos... Producción sobre amplia gama de materiales hasta 1,62m. Avanzado cabezal Epson TFP. 8 tintas ecosolvente (Negro, Gris, Cian, Cian claro, Amarillo, Magenta, Magenta claro, Naranja, Rojo, Plata metalizada o Blanco). 1440x1440ppp. Alimentador de rollos, 512MB, USB2. **INCLUYE:** tintas iniciales 11x700ml, RIP ONYX, soporte y enrollador incluido. Instalación y formación del RIP. Ref: C11CE45301A0

#### CARACTERISTICAS RESUMIDAS

<b>Ancho de impresión:</b>	64" 1.626 mm
<b>Tinta (tipo y nº colores):</b>	Ecosolvente 8 canales - 10/11 colores (C, M, Y, K, Lc, Lm, Lk, Or, Re + Mt o Wh)
<b>Cartuchos Disponibles:</b>	11 cartuchos con capacidad 700ml
<b>Resolución:</b>	1440x1440ppp
<b>Velocidad máxima:</b>	95,1m²/h en modo borrador, 31,6m²/h producción cartelería, 18,1m²/h producción de vinilos
<b>Soportes Admitidos:</b>	Papel, vinilos, lonas, autoadhesivo, rótulos y señales, tejido, lienzos. Altura cabezal ajustable hasta 1mm
<b>Incluye:</b>	RIP Onyx. Transporte e Instalación y formación del RIP y plotter. 2 años de garantía IN SITU
<b>Opciones:</b>	Sistema para Rollos pesados para Surecolor



## MUTOH ValueJet 628

### Ecosolvente de 63cm especial transfer y rotulación

Plotter piezoeléctrico con tintas EcoSolvent Ultra. Gran potencial para pequeñas empresas de rotulación, proveedores de impresión rápida y negocios que deseen confeccionarse su publicidad de exterior de un modo económico. Por su ancho de impresión 630mm es especialmente recomendado para personalizado textil y etiquetas. Resolución hasta 720x1080 dpi 2x4 colores. Velocidad hasta 16m²/h. Resistencia al exterior hasta 3 años en exterior. Incorporada. Incluye drivers Win XP, Vista, 7,8,8.1 . Ref: VJ628.KT

#### CARACTERISTICAS RESUMIDAS

<b>Ancho de impresión:</b>	24,4" 620 mm
<b>Tinta (tipo y nº colores):</b>	Ecosolvente 8 canales color (2x CMYK). 2 Cabezales
<b>Cartuchos Disponibles:</b>	8 cartuchos con capacidad 700ml
<b>Resolución:</b>	720x1080 dpi
<b>Velocidad máxima:</b>	27,9m²/h en modo borrador, 12,5m²/h producción cartelería, 4,6m²/h calidad
<b>Soportes Admitidos:</b>	Papel, vinilos, lonas, autoadhesivo, rótulos y señales, tejido, lienzos. Altura cabezal ajustable hasta 1,3mm
<b>Incluye:</b>	Impresora ValueJet 628 Drivers Win XP, Vista, 7,8,8.1
<b>Opciones:</b>	Kit inicio tintas 220 ml -2x4 CMYK + kit cartuchos cleaning 8uds, Stand VJ-628



## MUTOH ValueJet 1324X

### Ecosolvente para cartelería creativa

Plotter piezoeléctrico con tintas EcoSolvent Ultra para aplicaciones exteriores e interior. Ancho de impresión 1.361mm. Resolución hasta 1440x1440dpi. 4 colores. Velocidad hasta 27,9m<sup>2</sup>/h. Resistencia al exterior hasta 3 años en exterior e interior. Tecnología de impresión Intelligent Interweaving (i<sup>2</sup>) & y DropMaster. Tarjeta Ethernet 10/100 + USB2.0 incorporada. **INCLUYE:** 4 cartuchos 220ml software RIP (Onyx o SAi), soporte y enrollador 20kg incluido. Instalación y formación del RIP. Ref: VJ1324X.KTMY14

#### CARACTERISTICAS RESUMIDAS

<b>Ancho de impresión:</b>	54" 1.361mm (1371mm ancho de soporte)
<b>Tinta (tipo y nº colores):</b>	Ecosolvente 8 canales (C, M, Y, K, ) 1 cabezal
<b>Cartuchos Disponibles:</b>	4 cart. 220ml, Opción sistema BIS 4x1 litro
<b>Resolución:</b>	1440x1440ppp
<b>Velocidad máxima:</b>	27,9m <sup>2</sup> /h en modo borrador, 16,4m <sup>2</sup> /h producción rápida, 7,9m <sup>2</sup> /h producción de calidad
<b>Soportes Admitidos:</b>	Papel, vinilos, lonas, autoadhesivo, rótulos y señales, tejido, lienzos. Altura cabezal ajustable hasta 2mm
<b>Incluye:</b>	RIP (Onyx o Sai). Transporte e Instalación y formación del RIP y plotter. 2 años de garantía IN SITU
<b>Opciones:</b>	Sistema alimentación ininterrumpida BIS



## MUTOH ValueJet 1604X

### Ecosolvente de 64" especial transfer y rotulación

Plotter piezoeléctrico con tintas EcoSolvent Ultra fabricado en Japón para aplicaciones en exterior e interior. Ancho de impresión 1.615mm. Resolución hasta 1440x1440 dpi 4 colores. Velocidad hasta 15m<sup>2</sup>/h. Resistencia al exterior hasta 3 años exterior/interior. Tecnología antibanding. Puede utilizar tintas ecosolvente o MildSolvent **INCLUYE:** Juego de tinta EcoUltra en 220ml. RIP FlexiPrint SE Edición Mutoh. Enrollador automático de regalo. Sistema Biss de alimentación de tinta opcional. Ref: VJ1604X

#### CARACTERISTICAS RESUMIDAS

<b>Ancho de impresión:</b>	63,58" 1615 mm / ancho soportes 63,97" 1625 mm
<b>Tinta (tipo y nº colores):</b>	Eco Ultra o UMS 4 canales (CMYK). 1 Cabezal
<b>Cartuchos Disponibles:</b>	4 cartuchos capacidad 440ml o Pretanques Biss
<b>Resolución:</b>	1440x1440 dpi
<b>Velocidad máxima:</b>	15m <sup>2</sup> /h en modo borrador, 11,5m <sup>2</sup> /h producción cartelería, 2,8m <sup>2</sup> /h Alta calidad (16 pasadas)
<b>Soportes Admitidos:</b>	Papel, vinilos, lonas, autoadhesivo, rótulos y señales, tejido, lienzos. Altura cabezal ajustable hasta 1,3mm
<b>Incluye:</b>	RIP FlexiPrint SE, Enrollador VJ1619-TUP30 hasta 30 kg, transporte e instalación
<b>Opciones:</b>	Sistema Biss de alimentación de tinta opcional, tinta UMS en 1000 ml o tinta Eco Ultra 1000ml.





## MUTOH ValueJet 1624X

### Ecosolvente de 64" especial transfer y rotulación

Plotter piezoeléctrico con tintas EcoSolvent Ultra fabricado en Japón para aplicaciones en exterior e interior. Ancho de impresión 1.615mm. Resolución hasta 1440x1440 dpi 4 colores. Velocidad hasta 20,5m<sup>2</sup>/h. Resistencia al exterior hasta 3 años exterior/interior. Tecnología antibanding. Puede utilizar tintas ecosolvente o MildSolvent **INCLUYE:** RIP Onyx. Enrollador automático de regalo. Sistema Biss de alimentación de tinta opcional. Ref: VJ1624X

#### CARACTERÍSTICAS RESUMIDAS

<b>Ancho de impresión:</b>	63,58" 1615 mm / ancho soportes 63,97" 1625 mm
<b>Tinta (tipo y nº colores):</b>	Eco Ultra o UMS 4 canales (CMYK). 1 Cabezal
<b>Cartuchos Disponibles:</b>	4 cartuchos capacidad 220/440ml o Pretanques Biss
<b>Resolución:</b>	1440x1440 dpi
<b>Velocidad máxima:</b>	29,1m <sup>2</sup> /h en modo borrador, 20,5m <sup>2</sup> /h producción cartelería, 5m <sup>2</sup> /h Alta calidad (8 pasadas)
<b>Soportes Admitidos:</b>	Papel, vinilos, lonas, autoadhesivo, rótulos y señales, tejido, lienzos. Altura cabezal ajustable hasta 1,3mm
<b>Incluye:</b>	RIP Onyx, Enrollador VJ1619-TUP30 hasta 30 kg, transporte e instalación
<b>Opciones:</b>	Sistema Biss de alimentación de tinta opcional, tinta UMS en 1000 ml o tinta Eco Ultra 1000ml.



### Sabías que? - Impresoras solventes/ecosolventes

*Las impresoras con tinta base disolvente (solvente y ecosolvente) son la opción más instalada en el mundo de la impresión comercial en gran formato. Su alto precio, mantenimiento así como factores medioambientales representan un factor a tener en cuenta respecto de otros sistemas.*

*Suelen emplear cabezales piezoeléctricos, pues los térmicos presentan problemas de generación de burbuja al calentar las tintas de base disolvente.*

*En función del grado de agresividad de los componentes petroquímicos empleados, se habla de "Solvente", "Eco-Solvente", "Mild-Solvent" y otras denominaciones más o menos confusas que referencian al nivel de "agresividad" del solvente. Cuanto más agresivo es el solvente, sobre más materiales fijará la tinta, permitiendo la entrada del pigmento en los poros del material sin necesidad de recubrimientos especiales "coating" lo que representa una ventaja competitiva respecto a las impresoras base agua pigmentada ya que los materiales a emplear pueden ser más económicos.*

*La impresión con tintas disolventes es apta para cartelería interior y exterior de corta y media duración. Resisten al agua y al rozamiento bastante bien. Según zona, material y protección, pueden durar hasta 3 años sin laminar y si le sumamos un laminado o barnizado adecuado entre 5-8 años.*

## Base Látex



### HP Latex 310

#### Opción básica en 54" perfecta para espacios pequeños



Impresora de gran formato con tintas HP látex que combina las mejores características de las tintas solventes con las de las base agua. Ancho 54" (1371mm). 6 colores: negro, cian, cian claro, magenta claro, magenta, amarillo + HP Latex Optimizer. Resolución 1200x1200ppp, USB, red Gigabit Ethernet (1000Base-T). **INCLUYE:** Pedestal, RIP SAI e instalación.



Ref: B4H69A

#### CARACTERISTICAS RESUMIDAS

<b>Ancho de impresión:</b>	54" 1.118mm
<b>Tinta (tipo y nº colores):</b>	Látex BK/C/M/Lc/Lm/Y/Optimizador brillo, 6 colores
<b>Cartuchos Disponibles:</b>	6 tintas de 775ml + HP Latex Optimizer
<b>Resolución:</b>	1200x1200ppp
<b>Velocidad máxima:</b>	Valla publicitaria 48m <sup>2</sup> /h. Exterior alta calidad 16m <sup>2</sup> /h Interior calidad a 12 m <sup>2</sup> /h. Interior alta calidad 10m <sup>2</sup> /h. Material translúcido, textil y lienzos 6m <sup>2</sup> /h
<b>Soportes Admitidos:</b>	Rótulos, vinilos autoadhesivos, películas, papeles, papeles pintados, lienzos, sintéticos. Grosor 0,5mm
<b>Incluye:</b>	Alimentador de rollos y patas, RIP SAI
<b>Opciones:</b>	Añadir cartuchos de tinta y Optimizador





### HP Latex 330

#### Opción básica en 64" perfecta para espacios pequeños

Impresora de gran formato con tintas HP látex para trabajos de exterior e interior con alta resistencia al rayado comparable con la que ofrecen las tintas solventes duras. Ancho 64" (1625mm). 6 colores: negro, cian, cian claro, magenta claro, magenta, amarillo + HP Latex Optimizer. Resolución 1200x1200ppp, USB, red Gigabit Ethernet (1000Base-T). **INCLUYE:** Pedestal, RIP SAI e instalación. Ref: E2X76A

#### CARACTERISTICAS RESUMIDAS

<b>Ancho de impresión:</b>	64" 1.625mm
<b>Tinta (tipo y nº colores):</b>	Látex BK/C/M/Lc/Lm/Y/Optimizador brillo, 6 colores
<b>Cartuchos Disponibles:</b>	6 tintas de 775ml + HP Latex Optimizer
<b>Resolución:</b>	1200x1200ppp
<b>Velocidad máxima:</b>	Valla publicitaria 50m <sup>2</sup> /h. Exterior alta calidad 17m <sup>2</sup> /h Interior calidad a 13m <sup>2</sup> /h. Interior alta calidad 10m <sup>2</sup> /h. Material translúcido, textil y lienzos 6m <sup>2</sup> /h
<b>Soportes Admitidos:</b>	Rótulos, vinilos autoadhesivos, películas, papeles, papeles pintados, lienzos, sintéticos. Grosor 0,5mm
<b>Incluye:</b>	Alimentador de rollos y patas, RIP SAI
<b>Opciones:</b>	Añadir cartuchos de tinta y Optimizador

















## HP Latex 360

### Opción básica en 64" perfecta para espacios pequeños

Impresora de gran formato con tintas HP látex para trabajos de exterior e interior con alta resistencia al rayado. Ancho 64" (1625mm). 6 colores: negro, cian, cian claro, magenta claro, magenta, amarillo + HP Latex Optimizer. Velocidad hasta 91 m<sup>2</sup>/hr. Espectrofotómetro integrado i1, Colector de tinta para tejidos porosos y registro automático para la impresión de banners de doble cara. RIP no incluido. **INCLUYE:** Pedestal e instalación. Ref: B4H70A



### CARACTERÍSTICAS RESUMIDAS

<b>Ancho de impresión:</b>	64" 1.625mm
<b>Tinta (tipo y nº colores):</b>	Látex BK/C/M/Lc/Lm/Y/Optimizador brillo, 6 colores
<b>Cartuchos Disponibles:</b>	6 tintas de 775ml + HP Latex Optimizer
<b>Resolución:</b>	1200x1200ppp
<b>Velocidad máxima:</b>	Valla publicitaria 91m <sup>2</sup> /h. Exterior alta calidad 23m <sup>2</sup> /h Interior calidad a 17m <sup>2</sup> /h. Interior alta calidad 14m <sup>2</sup> /h. Material translúcido, textil y lienzos 6,4m <sup>2</sup> /h
<b>Soportes Admitidos:</b>	Rótulos, vinilos autoadhesivos, películas, papeles, papeles pintados, lienzos, sintéticos. Grosor 0,5mm
<b>Incluye:</b>	Alimentador de rollos y patas, RIP SAI
<b>Opciones:</b>	Añadir cartuchos de tinta y Optimizador



## Sabías que? Impresoras Base Látex

Las tintas base acuosa de Látex además del pigmento, contienen látex diluido que se funde durante el curado para que encima de ella quede el pigmento, permitiendo a los soportes impresos tener una mayor permanencia y una mejor resistencia a la interperie, rasguños y borrones.

Las impresiones con tinta látex salen completamente secas, lo que permite la entrega el mismo día. Además son totalmente inodoras, sin ningún riesgo para la salud.

Con el Látex de HP se producen una amplia variedad de aplicaciones para exterior e interior, publicidad, señalizaciones, etc. sobre todo tipo de soportes de impresión empleados habitualmente en aplicaciones de rotulación y cartelería, con duraciones en exterior hasta cinco años laminadas y hasta tres sin laminar.





**Impresión**

**FOTOGRAFÍA  
y FINEART**





# Plotters Fotografía & Fine Art - Formato A2+



## Canon imagePROGRAF iPF5100

### Impresión fotográfica rápida y de calidad hasta A2+

Impresora para fotografía A2, 432mm con 12 tintas pigmentadas capaz de obtener Gradaciones suaves de color y resistencia a las ralladuras, con menos grano y sin efecto bronzing. Dispone de alimentador de rollos + alimentador manual formatos, drivers Windows/Mac, USB, red. Resolución 2400x1200ppp, drivers Windows/Mac, USB, red. **INCLUYE:** Tintas de cortesía. **OPCIONES:** Soporte de impresora. Ref: 2157B003AB



#### CARACTERISTICAS RESUMIDAS

<b>Ancho de impresión:</b>	17" 432mm
<b>Tinta (tipo y nº colores):</b>	Pigmentada 12 colores (C, M, Y, PC, PM, R, G, B) PFI-101 y (BK, MBK, GY, PGY) PFI-103 - 2 cabezales
<b>Cartuchos:</b>	12 x 130ml
<b>Resolución:</b>	2400x1200ppp
<b>Velocidad máxima (A2):</b>	0:41 (borrador); Papel revestido - 1:14 (estándar); Papel fotográfico con brillo - 2:19 (estándar).
<b>Soportes Admitidos:</b>	Papel y cartulina, fotográficos, artísticos, canvas, etc
<b>Incluye:</b>	Alimentador de rollos
<b>Opciones:</b>	Soporte impresora,



## Epson Stylus PRO 4900

### Estándar en precisión de color: hasta un 98% PANTONE

Impresora de inyección de tinta A2+ (432mm) ideal por su precisión de color para fotografía comercial y reproducción artística, preimpresión, diseño, etc. 11 tintas pigmentadas con Verde, Naranja, Magenta vivo claro, Magenta vivo, Amarillo, Cian claro, Cian, Negro mate, Negro foto, Gris claro y Gris. Dispone de alimentador de rollos y cassette para 250 hojas, drivers Windows/Mac, USB, red. Resolución 2400x1200ppp, USB, red. **INCLUYE:** Tintas de cortesía 11x80ml. **OPCIONES:** Soporte de impresora. Ref: C11CA88001A0



#### CARACTERISTICAS RESUMIDAS

<b>Ancho de impresión:</b>	17" 432mm
<b>Tinta (tipo y nº colores):</b>	Pigmentada 11 colores Pk o Mk, Lk, LLK, C, VM, Lc, VLm, Y, O, G -1 cabezal
<b>Cartuchos:</b>	11 x 200ml
<b>Resolución:</b>	2880x1440ppp
<b>Velocidad máxima :</b>	velocidad de producción de hasta 30m <sup>2</sup> por hora .
<b>Soportes Admitidos:</b>	Papel y cartulina, fotográficos, artísticos, canvas, etc
<b>Incluye:</b>	Alimentador de rollos, cortador rotatorio
<b>Opciones:</b>	Soporte impresora, Spectroproofer





# Plotters Fotografía & Fine Art - Formato A1+



12 320GB

24" 58" 2400x1200dpi

VER EN ARKI PLOT

financiación **CONSULTAR**

## Canon imagePROGRAF Pro-2000

### Calida fotográfica fiable a máxima velocidad

Impresora para fotografía de 24" 610mm con la mejor calidad de impresión y una velocidad y fiabilidad excepcionales. 12 tintas pigmentadas negro, negro mate, cian, magenta, amarillo, cian fotográfico, magenta fotográfico, gris, gris fotográfico, rojo, azul, optimizador cromático. 58" por A1, alimentador rollos/formatos, driver Canon IPF (Windows/Mac), memoria 3GB, disco duro 320GB, USB, red, WIFI. Resolución 2400x1200ppp. **INCLUYE:** Tintas de cortesía, Soporte impresora y Software Mirage para Canon. Ref: 3057V822

#### CARACTERISTICAS RESUMIDAS

<b>Ancho de impresión:</b>	24" 610mm
<b>Tinta (tipo y nº colores):</b>	Pigmentada 12 colores (C, M, Y, PC, PM, R, G, B, BK, MBK, GY, PGY + Chroma optimizer) - 2 cabezales
<b>Cartuchos:</b>	12 cartuchos con capacidades de 160/330/700ml
<b>Resolución:</b>	2400x1200ppp
<b>Velocidad máxima (A1):</b>	0:58 (borrador); Papel revestido - 1:37 (estándar); Papel fotográfico con brillo - 3:34 (estándar).
<b>Soportes Admitidos:</b>	Papel y cartulina, fotográficos, artísticos, canvas, etc
<b>Incluye:</b>	Alimentador de rollos, pedestal, disco 320GB



12 320GB

24" 58" 2400x1200dpi

VER EN ARKI PLOT

financiación **CONSULTAR**

## Canon imagePROGRAF Pro-2000 2ROLLOS

### Igual al modelo PRO-2000 con doble unidad de rollo

Impresora para fotografía de 24" 610mm con la mejor calidad de impresión y una velocidad y fiabilidad excepcionales. La unidad de doble bobina permite alimentar papel de forma continua o recoger automáticamente el resultado de las impresiones. 12 tintas pigmentadas + optimizador cromático. 58" por A1, driver Canon IPF (Windows/Mac), memoria 3GB, disco duro 320GB, USB, red, WIFI. Resolución 2400x1200ppp. **INCLUYE:** Tintas de cortesía, Soporte de impresora y Software Mirage para Canon 8-12 colores. Ref: 3057V818

#### CARACTERISTICAS RESUMIDAS

<b>Ancho de impresión:</b>	24" 610mm
<b>Tinta (tipo y nº colores):</b>	Pigmentada 12 colores (C, M, Y, PC, PM, R, G, B, BK, MBK, GY, PGY + Chroma optimizer) - 2 cabezales
<b>Cartuchos:</b>	12 cartuchos con capacidades de 160/330/700ml
<b>Resolución:</b>	2400x1200ppp
<b>Velocidad máxima (A1):</b>	0:58 (borrador); Papel revestido - 1:37 (estándar); Papel fotográfico con brillo - 3:34 (estándar).
<b>Soportes Admitidos:</b>	Papel y cartulina, fotográficos, artísticos, canvas, etc
<b>Incluye:</b>	2 Alimentadores de rollos, pedestal, disco 320GB





**48" A1**
 2880x1440dpi
   
  
 VER EN ARKILOT
 financiación CONSULTAR

## Epson SureColor SC-P6000STD

### Impresora profesional fotográfica de 24"

Impresora de 24" (610mm). Alta calidad en fotografía profesional y reproducción de arte. 9 tintas pigmentadas Gris, Gris claro, Negro foto, Negro mate, Cian, Cian claro, Amarillo, Magenta vivo, Magenta vivo claro, capaz de producir un amplio espectro cromático y una excelente resistencia a la luz. Resolución 2880x1440ppp. 1GB memoria, drivers Windows y Mac, red Gigabit, USB. **INCLUYE:** Tintas de cortesía 9x110ml y soporte impresora.

Ref: C11CE41301A0

#### CARACTERISTICAS RESUMIDAS

<b>Ancho de impresión:</b>	24" 610mm
<b>Tinta (tipo y nº colores):</b>	Pigmentada 9 colores MK/ BK, C, M, Y, Lc, Lm, G, LG
<b>Cartuchos Disponibles:</b>	9 cartuchos con capacidad 350ml o 700ml
<b>Resolución:</b>	2880x1440ppp
<b>Velocidad máxima (A1):</b>	Modo rápido 360x360dpi: 48"; Calidad 720x720: 3'18". Alta calidad 720x1440: 8'06", Super Photo: 13'24"
<b>Soportes Admitidos:</b>	Papeles recubiertos, fotográficos, Fine art, lienzos, vinilos, lonas, film, hasta 1,5mm de grueso.
<b>Incluye:</b>	Alimentador de rollos, patas con bandeja,
<b>Opciones:</b>	Disco duro 320GB, RIP.



**48" A1**
 2880x1440dpi
   
  
 VER EN ARKILOT
 financiación CONSULTAR

## Epson SureColor SC-P6000STD Spectro

### Igual al modelo SC-P6000 STD + espectrofotómetro

Impresora de 24" (610mm). Alta calidad en fotografía profesional y reproducción de arte. 9 tintas pigmentadas Gris, Gris claro, Negro foto, Negro mate, Cian, Cian claro, Amarillo, Magenta vivo, Magenta vivo claro, capaz de producir un amplio espectro cromático y una excelente resistencia a la luz. Resolución 2880x1440ppp. 1GB memoria, drivers Windows y Mac, red Gigabit, USB. **INCLUYE:** Tintas de cortesía 9x110ml, soporte impresora y Espectrofotómetro para medición del color rápida y precisa. Ref: C11CE41301A2

#### CARACTERISTICAS RESUMIDAS

<b>Ancho de impresión:</b>	24" 610mm
<b>Tinta (tipo y nº colores):</b>	Pigmentada 9 colores MK/ BK, C, M, Y, Lc, Lm, G, LG
<b>Cartuchos Disponibles:</b>	9 cartuchos con capacidad 350ml o 700ml
<b>Resolución:</b>	2880x1440ppp
<b>Velocidad máxima (A1):</b>	Modo rápido 360x360dpi: 48"; Calidad 720x720: 3'18". Alta calidad 720x1440: 8'06", Super Photo: 13'24"
<b>Soportes Admitidos:</b>	Papeles recubiertos, fotográficos, Fine art, lienzos, vinilos, lonas, film, hasta 1,5mm de grueso.
<b>Incluye:</b>	Alimentador rollos, patas + bandeja, spectroproofer
<b>Opciones:</b>	Disco duro 320GB, RIP.



## Epson SureColor SC-P7000STD

### Impresora profesional fotográfica de 24" y 11 tintas

Impresora de 24" (610mm). Altísima calidad en fotografía profesional y reproducción de arte. 11 tintas pigmentadas Gris, Gris claro, Negro foto, Negro mate, Cian, Cian claro, Amarillo, Magenta vivo, Magenta vivo claro, Naranja y Verde capaz de producir hasta el 98% de la gama Pantone. Producción de copias Blanco y Negro con con calidad de exposición y excelente resistencia a la luz. Resolución 2880x1440ppp. 1GB memoria, drivers Windows y Mac, red Gigabit, USB,. **INCLUYE:** Tintas de cortesía 11x110ml y soporte impresora.

Ref: C11CE39301A0

#### CARACTERISTICAS RESUMIDAS

<b>Ancho de impresión:</b>	24" 610mm
<b>Tinta (tipo y nº colores):</b>	Pigmentada 11 col. MK/ BK, C, M, Y, Lc, Lm, G, LG, Or, Gr
<b>Cartuchos Disponibles:</b>	11 cartuchos con capacidad 350ml o 700ml
<b>Resolución:</b>	2880x1440ppp
<b>Velocidad máxima (A1):</b>	Modo rápido 360x360dpi: 48"; Calidad 720x720: 3'18". Alta calidad 720x1440: 8'06", Super Photo: 13'24"
<b>Soportes Admitidos:</b>	Papeles recubiertos, fotográficos, Fine art, lienzos, vinilos, lonas, film, hasta 1,5mm de grueso.
<b>Incluye:</b>	Alimentador de rollos, patas con bandeja,
<b>Opciones:</b>	Disco duro 320GB, RIP.



## Epson SureColor SC-P7000STD Spectro

### Igual al modelo SC-P7000 STD + espectrofotómetro

Impresora de 24" (610mm). Altísima calidad en fotografía profesional y reproducción de arte. 11 tintas pigmentadas Gris, Gris claro, Negro foto, Negro mate, Cian, Cian claro, Amarillo, Magenta vivo, Magenta vivo claro, Naranja y Verde capaz de producir hasta el 98% de la gama Pantone. Producción de copias Blanco y Negro con con calidad de exposición y excelente resistencia a la luz. Resolución 2880x1440ppp. 1GB memoria, drivers Windows y Mac, red Gigabit, USB,. **INCLUYE:** Tintas de cortesía 11x110ml, soporte impresora y Espectrofotómetro para medición del color rápida y precisa. Ref: C11CE39301A2

#### CARACTERISTICAS RESUMIDAS

<b>Ancho de impresión:</b>	24" 610mm
<b>Tinta (tipo y nº colores):</b>	Pigmentada 11 col. MK/ BK, C, M, Y, Lc, Lm, G, LG, Or, Gr
<b>Cartuchos Disponibles:</b>	11 cartuchos con capacidad 350ml o 700ml
<b>Resolución:</b>	2880x1440ppp
<b>Velocidad máxima (A1):</b>	Modo rápido 360x360dpi: 48"; Calidad 720x720: 3'18". Alta calidad 720x1440: 8'06", Super Photo: 13'24"
<b>Soportes Admitidos:</b>	Papeles recubiertos, fotográficos, Fine art, lienzos, vinilos, lonas, film, hasta 1,5mm de grueso.
<b>Incluye:</b>	Alimentador rollos, patas + bandeja, spectrophofer
<b>Opciones:</b>	Disco duro 320GB, RIP.



## Epson SureColor SC-P7000v

### Impresora profesional fotográfica de 24" y 11 tintas

Impresora de 24" (610mm). Altísima calidad para impresión de pruebas de color y reproducción fiel de colores corporativos. 11 tintas pigmentadas Violeta, Gris, Negro foto, Negro mate, Cian, Cian claro, Amarillo, Magenta vivo, Magenta vivo claro, Naranja y Verde capaz de producir hasta el 99% de la gama Pantone. Excelente resistencia a la luz. Resolución 2880x1440ppp. 1GB memoria, drivers Windows y Mac, red Gigabit, USB. **INCLUYE:** Tintas de cortesía 11x110ml y soporte impresora. Ref: C11CE39301A1

#### CARACTERISTICAS RESUMIDAS

<b>Ancho de impresión:</b>	24" 610mm
<b>Tinta (tipo y nº colores):</b>	Pigmentada 11 col. MK/ BK, C, M, Y, Lc, Lm, G, V, Or, Gr
<b>Cartuchos Disponibles:</b>	11 cartuchos con capacidad 350ml o 700ml
<b>Resolución:</b>	2880x1440ppp
<b>Velocidad máxima (A1):</b>	Modo rápido 360x360dpi: 48"; Calidad 720x720: 3'18". Alta calidad 720x1440: 8'06", Super Photo: 13'24"
<b>Soportes Admitidos:</b>	Papeles proofing, recubiertos, fotográficos, Fine art, lienzos, vinilos, lonas, film, hasta 1,5mm de grueso.
<b>Incluye:</b>	Alimentador de rollos, patas + bandeja,
<b>Opciones:</b>	Disco duro 320GB, RIP.



## Epson SureColor SC-P7000v Spectro

### Igual al modelo SC-P7000V + espectrofotómetro

Impresora de 24" (610mm). Altísima calidad para impresión de pruebas de color y reproducción fiel de colores corporativos. 11 tintas pigmentadas Violeta, Gris, Negro foto, Negro mate, Cian, Cian claro, Amarillo, Magenta vivo, Magenta vivo claro, Naranja y Verde capaz de producir hasta el 99% de la gama Pantone. Excelente resistencia a la luz. Resolución 2880x1440ppp. 1GB memoria, drivers Windows y Mac, red Gigabit, USB. **INCLUYE:** Tintas de cortesía 11x110ml, soporte impresora y Espectrofotómetro para medición del color rápida y precisa. Ref: C11CE39301A3

#### CARACTERISTICAS RESUMIDAS

<b>Ancho de impresión:</b>	24" 610mm
<b>Tinta (tipo y nº colores):</b>	Pigmentada 11 col. MK/ BK, C, M, Y, Lc, Lm, G, V, Or, Gr
<b>Cartuchos Disponibles:</b>	11 cartuchos con capacidad 350ml o 700ml
<b>Resolución:</b>	2880x1440ppp
<b>Velocidad máxima (A1):</b>	Modo rápido 360x360dpi: 48"; Calidad 720x720: 3'18". Alta calidad 720x1440: 8'06", Super Photo: 13'24"
<b>Soportes Admitidos:</b>	Papeles proofing, recubiertos, fotográficos, Fine art, lienzos, vinilos, lonas, film, hasta 1,5mm de grueso.
<b>Incluye:</b>	Alimentador rollos, patas + bandeja, spectroproofer
<b>Opciones:</b>	Disco duro 320GB, RIP.





**13,9** m<sup>2</sup>/h 2400x1200dpi
 
  
  
 VER EN ARKI PLOT
 financiación CONSULTAR

## HP DesignJet Z2100

### Color intenso e impactante en formato grande

Impresora plotter para fotografía 24", A1 (610mm), 2400x1200ppp, 8 tintas pigmentadas (130ml) cian, cian claro, magenta, magenta claro, amarillo, gris claro, negro fotográfico, negro mate. Integra espectrofotómetro que le permite obtener perfiles ICC de forma automática y sencilla, 128MB, controlador HP PCL 3 GUI para Windows/Mac, red, USB. **INCLUYE:** tinta inicial (8x130ml), disco duro 80GB, Espectrofotómetro, alimentador de rollos + bandeja formatos y soporte para impresora. Ref: Q6675D

#### CARACTERISTICAS RESUMIDAS

<b>Ancho de impresión:</b>	24" 610mm
<b>Tinta (tipo y nº colores):</b>	Pigmentada 8 colores (Lc, Lm, Lg, pK, Gy, C, M, Y, mK)
<b>Cartuchos Disponibles:</b>	8 cartuchos con capacidad 130ml HP N°70
<b>Resolución:</b>	2400x1200ppp
<b>Velocidad máxima:</b>	hasta 2min/A1 o hasta 13,94 m <sup>2</sup> /h soportes recubiertos, 7,9min/A1 o hasta 3,53 m <sup>2</sup> /h soportes brillo
<b>Soportes Admitidos:</b>	Papeles CAD, recubiertos, fotográficos, lienzos, vinilos y lonas, film, grosor hasta 500g/m <sup>2</sup>
<b>Incluye:</b>	Alimentador de rollos, patas con bandeja, Espectrofotómetro, Disco duro 80GB.



**17** m<sup>2</sup>/h 2400x1200dpi
 
  
  
 VER EN ARKI PLOT
 financiación CONSULTAR

## HP DesignJet Z3200ps

### Impresiones de calidad profesional con postScript

Plotter de 24" (610mm) de ancho para impresiones en blanco y negro y en color de calidad profesional. 12 tintas con Azul, verde, magenta, rojo, amarillo, gris, negro fotográfico, negro mate, cian claro, gris claro, magenta claro y potenciador de brillo. Integra espectrofotómetro que le permite obtener perfiles ICC de forma automática y sencilla. Resolución 2400x1200ppp, 256MB, Lenguajes de impresión Adobe PostScript 3, Adobe PDF 1.6, TIFF, JPEG, HP PCL 3 GUI, red, USB. **INCLUYE:** tinta inicial (12x130ml), disco duro 80GB, Espectrofotómetro, alimentador de rollos + bandeja formatos y soporte para impresora. Ref: Q6720B

#### CARACTERISTICAS RESUMIDAS

<b>Ancho de impresión:</b>	24" 610mm
<b>Tinta (tipo y nº colores):</b>	Pigmentada 12 colores (lc, lm, lg, pK, E, G, M, Y, mK, R, GN, B).
<b>Cartuchos Disponibles:</b>	12 cartuchos con capacidad 130ml HP N°70
<b>Resolución:</b>	2400x1200ppp
<b>Velocidad máxima:</b>	hasta 17 m <sup>2</sup> /h soportes recubiertos, 4,4 m <sup>2</sup> /h soportes satinados
<b>Soportes Admitidos:</b>	Papeles recubiertos, fotográficos, lienzos, vinilos y lonas, film, grosor hasta 500g/m <sup>2</sup>
<b>Incluye:</b>	Alimentador de rollos, patas con bandeja, Disco duro 80GB y Espectrofotómetro.



# Plotters Fotografía & Fine Art - Formato A0+/B0+/42-44"



## Canon imagePROGRAF Pro-4000

### Calida fotográfica fiable a máxima velocidad

Impresora para fotografía de 44" 1118mm con la mejor calidad de impresión y una velocidad y fiabilidad excepcionales. 12 tintas pigmentadas negro, negro mate, cian, magenta, amarillo, cian fotográfico, magenta fotográfico, gris, gris fotográfico, rojo, azul, optimizador cromático. 97" por A0, alimentador rollos/formatos, driver Canon IPF (Windows/Mac), memoria 3GB, disco duro 320GB, USB, red, WIFI. Resolución 2400x1200ppp. **INCLUYE:** Tintas de cortesía, Soporte impresora y Software Mirage para Canon. [Ref: 3057V823](#)

#### CARACTERÍSTICAS RESUMIDAS

<b>Ancho de impresión:</b>	44" 1118mm
<b>Tinta (tipo y nº colores):</b>	Pigmentada 12 colores (C, M, Y, PC, PM, R, G, B, BK, MBK, GY, PGY + Chroma optimizer) - 1 cabezal 1,28"
<b>Cartuchos:</b>	12 cartuchos con capacidades de 160/330/700ml
<b>Resolución:</b>	2400x1200ppp
<b>Velocidad máxima (A0):</b>	1:37 (borrador); Papel revestido - 2:51 (estándar); Papel fotográfico con brillo - 6:21 (estándar).
<b>Soportes Admitidos:</b>	Papel y cartulina, fotográficos, artísticos, canvas, etc
<b>Incluye:</b>	Alimentador de rollos, pedestal, disco 320GB



## Canon imagePROGRAF Pro-4000 2ROLLOS

### Igual al modelo PRO-4000 con doble unidad de rollo

Impresora para fotografía de 44" 1118mm con la mejor calidad de impresión y una velocidad y fiabilidad excepcionales. La unidad de doble bobina permite alimentar papel de forma continua o recoger automáticamente el resultado de las impresiones. 12 tintas pigmentadas + optimizador cromático. 97" por A0, driver Canon IPF (Windows/Mac), memoria 3GB, disco duro 320GB, USB, red, WIFI. Res. 2400x1200ppp. **INCLUYE:** Tintas de cortesía, Soporte impresora y Software Mirage para Canon 8-12 colores. [Ref: 3057V819](#)

#### CARACTERÍSTICAS RESUMIDAS

<b>Ancho de impresión:</b>	44" 1118mm
<b>Tinta (tipo y nº colores):</b>	Pigmentada 12 colores (C, M, Y, PC, PM, R, G, B, BK, MBK, GY, PGY + Chroma optimizer) - 1 cabezal 1,28"
<b>Cartuchos:</b>	12 cartuchos con capacidades de 160/330/700ml
<b>Resolución:</b>	2400x1200ppp
<b>Velocidad máxima (A0):</b>	1:37 (borrador); Papel revestido - 2:51 (estándar); Papel fotográfico con brillo - 6:21 (estándar).
<b>Soportes Admitidos:</b>	Papel y cartulina, fotográficos, artísticos, canvas, etc
<b>Incluye:</b>	2 Alimentadores de rollos, pedestal, disco 320GB





## Epson SureColor SC-P8000STD

### Impresora profesional fotográfica de 44"

Impresora de 44" (1.118mm). Alta calidad en fotografía profesional y reproducción de arte. 9 tintas pigmentadas Gris, Gris claro, Negro foto, Negro mate, Cian, Cian claro, Amarillo, Magenta vivo, Magenta vivo claro, capaz de producir un amplio espectro cromático y una excelente resistencia a la luz. Resolución 2880x1440ppp. 1GB memoria, drivers Windows y Mac, red Gigabit, USB. **INCLUYE:** Tintas de cortesía 9x110ml y soporte impresora.

Ref: C11CE42301A0

#### CARACTERISTICAS RESUMIDAS

<b>Ancho de impresión:</b>	44" 1118mm
<b>Tinta (tipo y nº colores):</b>	Pigmentada 9 colores MK/ BK, C, M, Y, Lc, Lm, G, LG
<b>Cartuchos Disponibles:</b>	9 cartuchos con capacidad 350ml o 700ml
<b>Resolución:</b>	2880x1440ppp
<b>Velocidad máxima (A1):</b>	Modo rápido 360x360dpi: 48"; Calidad 720x720: 3'18". Alta calidad 720x1440: 8'06", Super Photo: 13'24"
<b>Soportes Admitidos:</b>	Papeles recubiertos, fotográficos, Fine art, lienzos, vinilos, lonas, film, hasta 1,5mm de grueso.
<b>Incluye:</b>	Alimentador de rollos, patas con bandeja,
<b>Opciones:</b>	Disco duro 320GB, RIP.

**48" A1**

**VER EN ARKILOT**
**financiación CONSULTAR**



## Epson SureColor SC-P8000STD Spectro

### Igual al modelo SC-P8000 STD + espectrofotómetro

Impresora de 44" (1.118mm). Alta calidad en fotografía profesional y reproducción de arte. 9 tintas pigmentadas Gris, Gris claro, Negro foto, Negro mate, Cian, Cian claro, Amarillo, Magenta vivo, Magenta vivo claro, capaz de producir un amplio espectro cromático y una excelente resistencia a la luz. Resolución 2880x1440ppp. 1GB memoria, drivers Windows y Mac, red Gigabit, USB. **INCLUYE:** Tintas de cortesía 9x110ml, soporte impresora y Espectrofotómetro para medición del color rápida y precisa. Ref: C11CE42301A2

#### CARACTERISTICAS RESUMIDAS

<b>Ancho de impresión:</b>	44" 1118mm
<b>Tinta (tipo y nº colores):</b>	Pigmentada 9 colores MK/ BK, C, M, Y, Lc, Lm, G, LG
<b>Cartuchos Disponibles:</b>	9 cartuchos con capacidad 350ml o 700ml
<b>Resolución:</b>	2880x1440ppp
<b>Velocidad máxima (A1):</b>	Modo rápido 360x360dpi: 48"; Calidad 720x720: 3'18". Alta calidad 720x1440: 8'06", Super Photo: 13'24"
<b>Soportes Admitidos:</b>	Papeles recubiertos, fotográficos, Fine art, lienzos, vinilos, lonas, film, hasta 1,5mm de grueso.
<b>Incluye:</b>	Alimentador rollos, patas + bandeja, spectroproof
<b>Opciones:</b>	Disco duro 320GB, RIP.

**48" A1**

**VER EN ARKILOT**
**financiación CONSULTAR**





## Epson SureColor SC-P9000STD

### Impresora profesional fotográfica de 44"

Impresora de 44" (1.118mm). Alta calidad en fotografía profesional, reproducción de arte y pruebas. 11 tintas pigmentadas Gris, Gris claro, Negro foto, Negro mate, Cian, Cian claro, Amarillo, Magenta vivo, Magenta vivo claro, naranja y verde capaz de producir una cobertura del 99% de los colores Pantone® y una excelente resistencia a la luz. Resolución 2880x1440ppp. 1GB memoria, drivers Windows y Mac, red Gigabit, USB. **INCLUYE:** Tintas de cortesía 11x110ml y soporte impresora.

Ref: C11CE40301A0

#### CARACTERISTICAS RESUMIDAS

<b>Ancho de impresión:</b>	44" 1118mm
<b>Tinta (tipo y nº colores):</b>	Pigmentada 11 col. MK/ BK, C, M, Y, Lc, Lm, G, LG, Or, Gr
<b>Cartuchos Disponibles:</b>	11 cartuchos con capacidad 350ml o 700ml
<b>Resolución:</b>	2880x1440ppp
<b>Velocidad máxima (A1):</b>	Modo rápido 360x360dpi: 48"; Calidad 720x720: 3'18". Alta calidad 720x1440: 8'06", Super Photo: 13'24"
<b>Soportes Admitidos:</b>	Papeles recubiertos, fotográficos, Fine art, lienzos, vinilos, lonas, film, hasta 1,5mm de grueso.
<b>Incluye:</b>	Alimentador de rollos, patas con bandeja,
<b>Opciones:</b>	Disco duro 320GB, RIP.



## Epson SureColor SC-P9000STD Spectro

### Igual al modelo SC-P8000 STD + espectrofotómetro

Impresora de 44" (1.118mm). Alta calidad en fotografía profesional, reproducción de arte y pruebas. 11 tintas pigmentadas Gris, Gris claro, Negro foto, Negro mate, Cian, Cian claro, Amarillo, Magenta vivo, Magenta vivo claro, naranja y verde capaz de reproducir el 99% de los colores Pantone®. Resolución 2880x1440ppp. 1GB memoria, drivers Windows y Mac, red Gigabit, USB. **INCLUYE:** Tintas de cortesía 11x110ml, soporte impresora y Espectrofotómetro para medición del color rápida y precisa. Ref: C11CE40301A2

#### CARACTERISTICAS RESUMIDAS

<b>Ancho de impresión:</b>	44" 1118mm
<b>Tinta (tipo y nº colores):</b>	Pigmentada 11 col. MK/ BK, C, M, Y, Lc, Lm, G, LG, Or, Gr
<b>Cartuchos Disponibles:</b>	11 cartuchos con capacidad 350ml o 700ml
<b>Resolución:</b>	2880x1440ppp
<b>Velocidad máxima (A1):</b>	Modo rápido 360x360dpi: 48"; Calidad 720x720: 3'18". Alta calidad 720x1440: 8'06", Super Photo: 13'24"
<b>Soportes Admitidos:</b>	Papeles recubiertos, fotográficos, Fine art, lienzos, vinilos, lonas, film, hasta 1,5mm de grueso.
<b>Incluye:</b>	Alimentador rollos, patas + bandeja, spectroproof
<b>Opciones:</b>	Disco duro 320GB, RIP.





## Epson SureColor SC-P9000V

### Impresora fotográfica de 44" con tinta violeta

Impresora de 44" (1.118mm). Altísima calidad para impresión de pruebas de color y reproducción fiel de colores corporativos. 11 tintas pigmentadas Violeta, Gris, Negro foto, Negro mate, Cian, Cian claro, Amarillo, Magenta vivo, Magenta vivo claro, Naranja y Verde capaz de producir hasta el 99% de la gama Pantone. Excelente resistencia a la luz. Resolución 2880x1440ppp. 1GB memoria, drivers Windows y Mac, red Gigabit, USB. **INCLUYE:** Tintas de cortesía 11x110ml y soporte impresora. Ref: C11CE40301A1



#### CARACTERÍSTICAS RESUMIDAS

<b>Ancho de impresión:</b>	44" 1118mm
<b>Tinta (tipo y nº colores):</b>	Pigmentada 11 col. MK/ BK, C, M, Y, Lc, Lm, G, V, Or, Gr
<b>Cartuchos Disponibles:</b>	11 cartuchos con capacidad 350ml o 700ml
<b>Resolución:</b>	2880x1440ppp
<b>Velocidad máxima (A1):</b>	Modo rápido 360x360dpi: 48"; Calidad 720x720: 3'18". Alta calidad 720x1440: 8'06", Super Photo: 13'24"
<b>Soportes Admitidos:</b>	Papeles recubiertos, fotográficos, Fine art, lienzos, vinilos, lonas, film, hasta 1,5mm de grueso.
<b>Incluye:</b>	Alimentador de rollos, patas con bandeja,
<b>Opciones:</b>	Disco duro 320GB, RIP.



## Epson SureColor SC-P9000V Spectro

### Igual al modelo SC-P9000V + espectrofotómetro

Impresora de 44" (1.118mm). Altísima calidad para impresión de pruebas de color y reproducción fiel de colores corporativos. 11 tintas pigmentadas Violeta, Gris, Negro foto, Negro mate, Cian, Cian claro, Amarillo, Magenta vivo, Magenta vivo claro, Naranja y Verde capaz de producir hasta el 99% de la gama Pantone. Excelente resistencia a la luz. Resolución 2880x1440ppp. 1GB memoria, drivers Windows y Mac, red Gigabit, USB. **INCLUYE:** Tintas de cortesía 11x110ml, soporte impresora y Espectrofotómetro para medición del color rápida y precisa. Ref: C11CE40301A3



#### CARACTERÍSTICAS RESUMIDAS

<b>Ancho de impresión:</b>	44" 1118mm
<b>Tinta (tipo y nº colores):</b>	Pigmentada 11 col. MK/ BK, C, M, Y, Lc, Lm, G, V, Or, Gr
<b>Cartuchos Disponibles:</b>	11 cartuchos con capacidad 350ml o 700ml
<b>Resolución:</b>	2880x1440ppp
<b>Velocidad máxima (A1):</b>	Modo rápido 360x360dpi: 48"; Calidad 720x720: 3'18". Alta calidad 720x1440: 8'06", Super Photo: 13'24"
<b>Soportes Admitidos:</b>	Papeles recubiertos, fotográficos, Fine art, lienzos, vinilos, lonas, film, hasta 1,5mm de grueso.
<b>Incluye:</b>	Alimentador rollos, patas + bandeja, spectrophofer
<b>Opciones:</b>	Disco duro 320GB, RIP.



## HP DesignJet Z5200ps

### Para producción con espectrofotómetro integrado

Impresora para producción de 44" 1118mm de ancho máximo, Vel. máx. 41m<sup>2</sup>/h. 2400x1200ppp, 8 tintas (130ml C, M, Y, mK, pK, lg, lm, lc), incorpora espectrofotómetro para realizar perfiles, alimentador de rollos + bandeja formatos, 32GB de RAM +, red, USB. **INCLUYE:** tinta inicial (8x130ml) patas con bandeja recogedora, disco duro 160GB, Adobe PostScript® 3 y Espectrofotómetro. Ref: Q113A

VER EN ARKIPILOT
 financiación CONSULTAR

#### CARACTERISTICAS RESUMIDAS

<b>Ancho de impresión:</b>	44" 1.118mm
<b>Tinta (tipo y nº colores):</b>	Pigmentada 8 colores
<b>Cartuchos Disponibles:</b>	8 cartuchos con capacidad 130ml o 300ml
<b>Resolución:</b>	2400x1200ppp
<b>Velocidad máxima:</b>	hasta 41m <sup>2</sup> de velocidad máxima y 9m <sup>2</sup> de velocidad de producción
<b>Soportes Admitidos:</b>	Papeles CAD, recubiertos, fotográficos, lienzos, vinilos y lonas, film, grosor hasta 0,8mm
<b>Incluye:</b>	Alimentador de rollos, patas con bandeja, Espectrofotómetro, Disco duro 160GB, Kit Adobe PostScrit 3



## HP DesignJet Z3200ps

### Impresora fotográfica de 44" (1118 mm)

Plotter de 44" (1.118mm) de ancho para impresiones en blanco y negro y en color de calidad profesional. 12 tintas con Azul, verde, magenta, rojo, amarillo, gris, negro fotográfico, negro mate, cian claro, gris claro, magenta claro y potenciador de brillo. Integra espectrofotómetro que le permite obtener perfiles ICC de forma automática y sencilla. Resolución 2400x1200ppp, 256MB, Lenguajes de impresión Adobe PostScript 3, Adobe PDF 1.6, TIFF, JPEG, HP PCL 3 GUI, red, USB. **INCLUYE:** tinta inicial (12x130ml), disco duro 80GB, Espectrofotómetro, alimentador de rollos + bandeja formatos y soporte para impresora. Ref: Q6721B

VER EN ARKIPILOT
 financiación CONSULTAR

#### CARACTERISTICAS RESUMIDAS

<b>Ancho de impresión:</b>	44" 1.118mm
<b>Tinta (tipo y nº colores):</b>	Pigmentada 12 colores (lc, lm, lg, pK, E, G, M, Y, mK, R, GN, B).
<b>Cartuchos Disponibles:</b>	12 cartuchos con capacidad 130ml HP N°70
<b>Resolución:</b>	2400x1200ppp
<b>Velocidad máxima:</b>	hasta 17 m <sup>2</sup> /h soportes recubiertos, 4,4 m <sup>2</sup> /h soportes satinados
<b>Soportes Admitidos:</b>	Papeles recubiertos, fotográficos, lienzos, vinilos y lonas, film, grosor hasta 500g/m <sup>2</sup>
<b>Incluye:</b>	Alimentador de rollos, patas con bandeja, Disco duro 80GB y Espectrofotómetro.



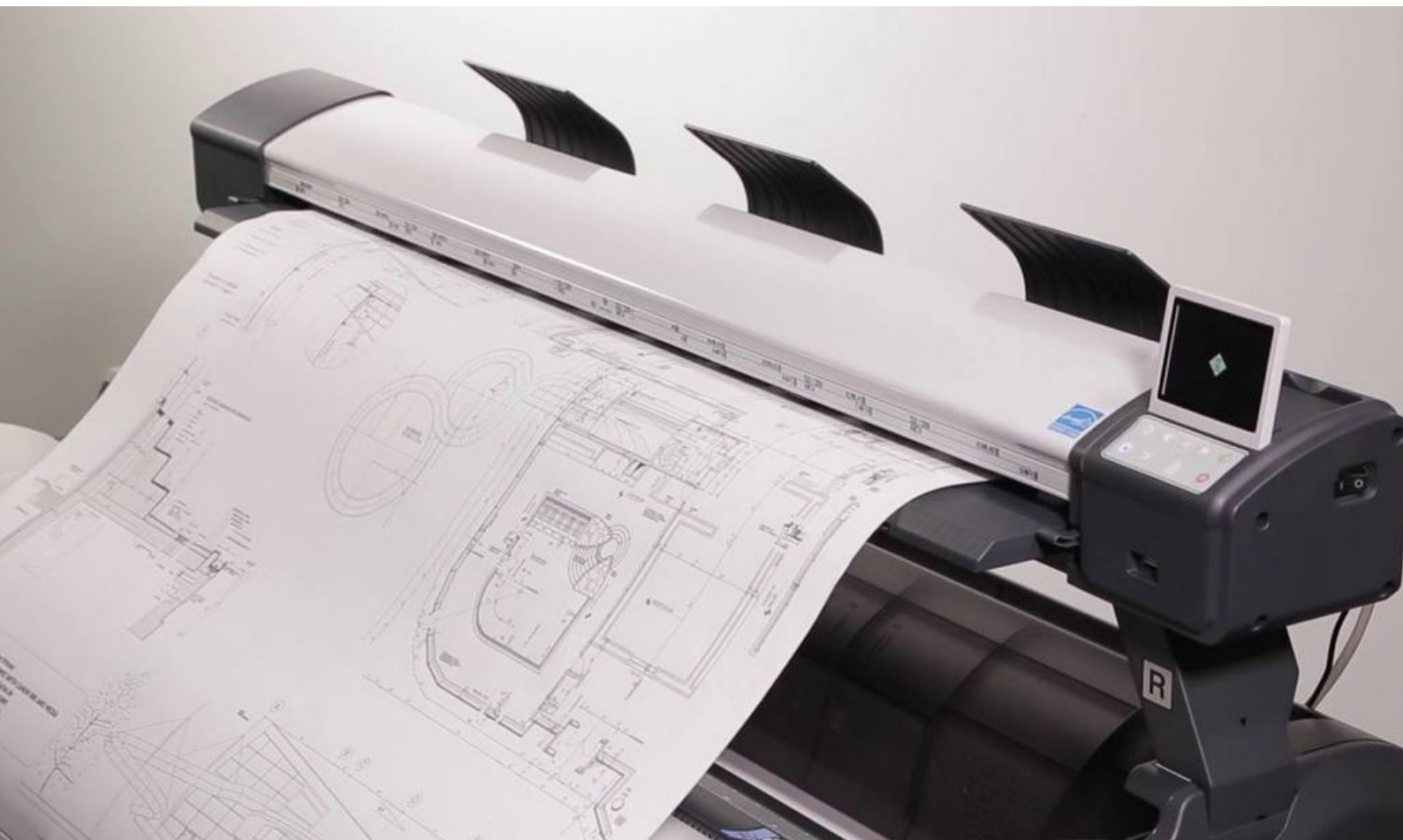

# Multifuncionales





# Plotter Multifunción - Todos los Formato



## Canon imagePROGRAF iPF670Mfp L24

### Plotter A1+ económico con escáners para CAD/GIS

Impresora multifunción para CAD/GIS de formato A1+, hasta 610mm de ancho máximo ideal para profesionales de la arquitectura e ingeniería, 5 tintas (colores BK, MBK, C, M, Y). Resolución 2400x1200ppp, drivers Windows/Mac, USB, red. **INCLUYE:** El kit incluye la impresora Canon imagePROGRAF IPF 670, pedestal con apilador, 540ml de tinta inicial (6x90ml) y el escáner MFP L24 de ancho máximo de imagen de 24", escaneo PDF/JPG/TIFF, resolución 600ppp. Los dos se integran en una económica solución de impresión y escaneo a copia, archivo, USB o red. [Ref: 2953V080](#)

#### CARACTERISTICAS RESUMIDAS

<b>Ancho de impresión:</b>	24" 610mm
<b>Tinta (tipo y nº colores):</b>	Dye (C, M, pK, Y) Pigmentada mK, 5 colores
<b>Cartuchos Disponibles:</b>	6 tintas de 130ml
<b>Resolución:</b>	2400x1200ppp
<b>Velocidad máxima:</b>	Papel normal - 0:28 (económico rápido); Papel revestido - 1:17 (imagen en color estándar completa).
<b>Soportes Admitidos:</b>	Papeles CAD, para presentaciones, fotográficos, etc
<b>Incluye:</b>	Alimentador de rollos y patas + escáner de 24"

5

24"

28" A1



2400x1200dpi



Win10



MAC

VER EN  
ARKI PLOTfinanciación  
CONSULTAR

## Canon imagePROGRAF iPF770Mfp L36

### Plotter A0+ económico con escáners para CAD/GIS

Impresora multifunción para CAD/GIS de formato A0+, hasta 914mm de ancho máximo ideal para profesionales de la arquitectura e ingeniería, oficinas de urbanismo, etc. 5 tintas (colores BK, 2xMBK, C, M, Y). Resolución 2400x1200ppp, drivers Windows/Mac, USB, red. **INCLUYE:** impresora Canon imagePROGRAF IPF 770, pedestal con apilador, 540ml de tinta inicial (6x90ml) y el escáner MFP L36 de ancho máximo de imagen de 36", escaneo PDF/JPG/TIFF, resolución 600ppp. Los dos se integran en una económica solución de impresión y escaneo a copia, archivo, USB o red. [Ref: 2953V079](#)

#### CARACTERISTICAS RESUMIDAS

<b>Ancho de impresión:</b>	36" 914mm
<b>Tinta (tipo y nº colores):</b>	Dye (C, M, pK, Y) Pigmentada 2 x mK, 5 colores
<b>Cartuchos Disponibles:</b>	6 cartuchos capacidad 130ml, iniciales 90ml.
<b>Resolución:</b>	2400x1200ppp
<b>Velocidad máxima:</b>	Papel normal - 0:48 (A0 económico rápido); Papel estucado - 1:15 (imagen A0 en color estándar).
<b>Soportes Admitidos:</b>	Papeles CAD, bond, recubiertos, calco, fotográficos, autoadhesivos, película, etc.
<b>Incluye:</b>	Alimentador de rollos y patas + escáner de 36"

5

36"

48" A0



2400x1200dpi



Win10



MAC

VER EN  
ARKI PLOTfinanciación  
CONSULTAR





## Canon imagePROGRAF iPF770Mfp

### Plotter A0+ con escáners para CAD/GIS

Impresora multifunción para CAD/GIS de formato A0+, hasta 914mm de ancho máximo ideal para estudiantes de carreras técnicas y profesionales de la arquitectura e ingeniería que no requieran de planos mayores, 5 tintas (colores BK, MBK, C, M, Y). Resolución 2400x1200ppp, drivers Windows/Mac, USB, red. **INCLUYE:** El kit incluye la impresora Canon imagePROGRAF IPF 770, pedestal con apilador, 540ml de tinta inicial (6x90ml) y el Escáner MFP M40 para Canon IPF, ancho máximo 40" imagen, pantalla táctil 22", escaneo PDF/JPG/TIFF, resolución 1200ppp, software SmartWorks MFP V3.

Ref: 1951V397

#### CARACTERISTICAS RESUMIDAS

<b>Ancho de impresión:</b>	36" 914mm
<b>Tinta (tipo y nº colores):</b>	Dye (C, M, pK, Y) Pigmentada 2 x mK, 5 colores
<b>Cartuchos Disponibles:</b>	6 cartuchos capacidad 130ml, iniciales 90ml.
<b>Resolución:</b>	2400x1200ppp
<b>Velocidad máxima:</b>	Papel normal - 0:48 (A0 económico rápido); Papel estucado - 1:15 (imagen A0 en color estándar).
<b>Soportes Admitidos:</b>	Papeles CAD, bond, recubiertos, calco, fotográficos, autoadhesivos, película, etc.
<b>Incluye:</b>	Alimentador de rollos y patas + escáner de 42" y software SmartWorks MFP V3

5



36"

48" A0

2400x1200dpi



Win10



MAC



## Canon imagePROGRAF iPF785Mfp

### Solución MFP Plotter + escáner de 42"

Impresora para CAD/GIS de formato A0+, hasta 0,914m de ancho máximo para estudios de arquitectura e ingeniería que requieran alta producción en A0+, 5 tintas (colores BK, MBK, C, M, Y). Alto volumen continuo de impresión con depósitos de tinta de 130 y 300 ml. Resolución 2400x1200ppp. Impresión sencilla en PDF/TIFF/JPEG/HP-GL2. Drivers Windows/Mac, USB, red. **INCLUYE:** El kit incluye la impresora Canon imagePROGRAF IPF 785, pedestal con apilador, 540ml de tinta inicial (6x90ml) y el Escáner MFP M40 para Canon IPF, ancho máximo 40" imagen, pantalla táctil 22", escaneo PDF/JPG/TIFF, resolución 1200ppp, software SmartWorks MFP V3. Ref: 1121V383

#### CARACTERISTICAS RESUMIDAS

<b>Ancho de impresión:</b>	36" 914mm
<b>Tinta (tipo y nº colores):</b>	Dye (C, M, pK, Y) Pigmentada mK, 5 colores
<b>Cartuchos Disponibles:</b>	5 tintas de 130ml o 300ml
<b>Resolución:</b>	2400x1200ppp
<b>Velocidad máxima:</b>	Papel normal - 0:41 (A0 económico rápido); Papel revestido - 1:15 (imagen A0 en color estándar).
<b>Soportes Admitidos:</b>	Papeles CAD, bond, recubiertos, calco, fotográficos, autoadhesivos, película, etc.
<b>Incluye:</b>	Alimentador de rollos, patas y disco duro de 320GB, + escáner de 42" y software SmartWorks MFP V3

5



320GB



36"

41" A0

2400x1200dpi



Win10



MAC





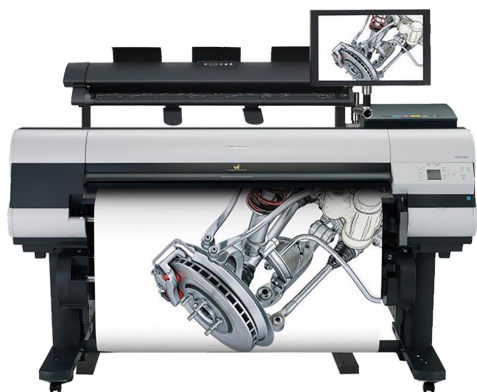

## Canon imagePROGRAF iPF840Mfp

### Plotter B0+ con escáners de 42" para CAD/GIS

Impresora multifunción para CAD/GIS de formato B0+, hasta 1118mm de ancho máximo ideal para copisterías y centros de reprografía, 5 tintas (330 y 700ml), soporte 2 rollos con cesta de alta capacidad, 42 segundos A0 color, 32GB + disco duro 320GB, alimentador rollos/formatos, HP-GL/2, HP RTL, USB, red Gigabit. **INCLUYE:** El kit incluye la impresora Canon imagePROGRAF IPF 840, pedestal con apilador, 540ml de tinta inicial (6x90ml) y el Escáner MFP M40 para Canon IPF, ancho máximo 40" imagen, pantalla táctil 22", escaneo PDF/JPG/TIFF, resolución 1200ppp, software SmartWorks MFP V3.

Ref: 1951V400

#### CARACTERISTICAS RESUMIDAS

<b>Ancho de impresión:</b>	B0 44" 1.118mm
<b>Tinta (tipo y nº colores):</b>	Dye (C, M, pK, Y) Pigmentada mK, 5 colores
<b>Cartuchos Disponibles:</b>	5 cartuchos capacidad 330ml, 700ml.
<b>Resolución:</b>	2400x1200ppp
<b>Velocidad máxima:</b>	Papel normal - 0:42 (A0 económico rápido); Papel poster - 0:49 (imagen A0 en color estándar).
<b>Soportes Admitidos:</b>	Papeles CAD, bond, recubiertos, calco, fotográficos, autoadhesivos, película, etc.
<b>Incluye:</b>	2 Alimentadores de rollos, cesta alta capacidad hasta 20 pliegos B0, patas y disco duro de 320GB, + escáner de 42" y software SmartWorks MFP V3

**320GB**   
**42" A0** **2400x1200dpi**  
  
**VER EN ARKI PLOT** **financiación CONSULTAR**



## Canon imagePROGRAF iPF8400SE Mfp

### Solución MFP Plotter cartelería + escáner de 42"

Impresora multifunción para cartelería de formato B0+, hasta 1118mm de ancho máximo ideal para copisterías, imprentas, agencias de publicidad y materiales para puntos de venta de gran durabilidad. Dispone de tinta roja para acentuar la viveza de los tonos rojos y naranjas, 6 tintas (colores BK, MBK, C, M, Y y Rojo) capacidades de 330 y 700ml. Resolución 2400x1200ppp, 384Mb RAM, drivers Windows/Mac, USB, red. **INCLUYE:** impresora Canon IPF 8400SE, pedestal, 1980ml de tinta inicial (6x330ml), Escáner MFP M40 ancho máximo 40" imagen, pantalla táctil 22", escaneo PDF/JPG/TIFF, resol.1200ppp, SmartWorks MFP V3. [1282V340\\_IPF8400SE\\_MFP](#)

#### CARACTERISTICAS RESUMIDAS

<b>Ancho de impresión:</b>	44" 1.118mm
<b>Tinta (tipo y nº colores):</b>	Pigmentada BK/MBK/M/C/Y/R, 6 colores
<b>Cartuchos Disponibles:</b>	6 tintas de 330ml o 700ml
<b>Resolución:</b>	2400x1200ppp
<b>Velocidad máxima (A0):</b>	Papel normal - 0:56 (rápido); Papel tratado - 1:42; Fotográfico brillo - 3:05 (ahorro).
<b>Soportes Admitidos:</b>	Papeles CAD, recubiertos, fotográficos, lienzos, vinilos y lonas, film, hasta 0,8mm de grosor.
<b>Incluye:</b>	Alimentadores de rollos, patas, escáner de 42" y pantalla táctil 22"

**56" A0** **2400x1200dpi**  
  
**VER EN ARKI PLOT** **financiación CONSULTAR**



## Epson SureColor SC-T5200MFP

### Multifunción 36" rápido y fiable

Multifunción de formato A0+ (914mm de ancho) para entornos de diseño, impresión comercial, copisterías, arquitectura, construcción, ingeniería, puntos de venta. 5 tintas pigmentadas (colores BK, MBK, C, M, Y). Cabezal piezoeléctrico TFP. Resolución 2880x1440ppp, drivers Windows/Mac, USB, red. **INCLUYE:** tinta inicial (5x110ml) patas con bandeja, disco duro de 320 GB, escáner con pedestal de 36" e instalación gratuita. Ref: C11CD67301A2

#### CARACTERISTICAS RESUMIDAS

<b>Ancho de impresión:</b>	36" 914mm
<b>Tinta (tipo y nº colores):</b>	Pigmentada 5 colores
<b>Cartuchos Disponibles:</b>	5 cartuchos con capacidad 110ml, 350ml o 700ml
<b>Resolución:</b>	2880x1440ppp
<b>Velocidad máxima:</b>	Modo rápido: 68,7m <sup>2</sup> /hr; Producción: 28,8m <sup>2</sup> /hr. Alta calidad: 10,68m <sup>2</sup> /hr
<b>Soportes Admitidos:</b>	Papeles CAD, recubiertos, fotográficos, lienzos, vinilos y lonas, film, hasta 1,5mm de grueso. Alimentador de rollos, patas con bandeja, disco duro de 320 GB, Escáner multifunción de 36 pulgadas + base escáner e Instalación.
<b>Incluye:</b>	
<b>Opciones:</b>	PostScript 3.



## Epson SureColor SC-T5200D MFP Ps

### Multifunción 36" con doble rollo y PostScript 3

Multifunción A0+ (914mm de ancho) para entornos de diseño, impresión comercial, copisterías, arquitectura, construcción, ingeniería, etc. 5 tintas pigmentadas (BK, MBK, C, M, Y). Cabezal piezoeléctrico TFP. Res. 2880x1440ppp, drivers Windows/Mac, USB, red. **INCLUYE:** tinta inicial (5x110ml), rollos dobles con carga automática de papel y cambio automático de soporte, PostScript 3, disco duro de 320 GB para almacenar trabajos, escáner con pedestal de 36" e instalación gratuita.. Ref: C11CD40301A1

#### CARACTERISTICAS RESUMIDAS

<b>Ancho de impresión:</b>	36" 914mm
<b>Tinta (tipo y nº colores):</b>	Pigmentada 5 colores
<b>Cartuchos Disponibles:</b>	5 cartuchos con capacidad 110ml, 350ml o 700ml
<b>Resolución:</b>	2880x1440ppp
<b>Velocidad máxima:</b>	Modo rápido: 68,7m <sup>2</sup> /hr; Producción: 28,8m <sup>2</sup> /hr. Alta calidad: 10,68m <sup>2</sup> /hr
<b>Soportes Admitidos:</b>	Papeles CAD, recubiertos, fotográficos, lienzos, vinilos y lonas, film, hasta 1,5mm de grueso. Doble alimentador de rollos, patas con bandeja, PostScript 3, disco duro de 320 GB, Escáner multifunción de 36 pulgadas + base escáner e Instalación.
<b>Incluye:</b>	



## Epson SureColor SC-T7200MFP

### Plotter de 44" con escáner de 36" rápido y fiable

Plotter de formato B0+ (1.118mm de ancho) para entornos de diseño, impresión comercial, copisterías, arquitectura, construcción, ingeniería, puntos de venta. 5 tintas pigmentadas (colores BK, MBK, C, M, Y). Cabezal piezoeléctrico TFP. Resolución 2880x1440ppp, drivers Windows/Mac, USB, red. **INCLUYE:** tinta inicial (5x110ml) patas con bandeja, disco duro de 320 GB, escáner con pedestal de 36" e instalación gratuita. Ref: C11CD68301A1

#### CARACTERISTICAS RESUMIDAS

Ancho de impresión:	44" 1118mm
Tinta (tipo y nº colores):	Pigmentada 5 colores
Cartuchos Disponibles:	5 cartuchos con capacidad 110ml, 350ml o 700ml
Resolución:	2880x1440ppp
Velocidad máxima:	Modo rápido: 68,7m <sup>2</sup> /hr; Producción: 28,8m <sup>2</sup> /hr. Alta calidad: 10,68m <sup>2</sup> /hr
Soportes Admitidos:	Papeles CAD, recubiertos, fotográficos, lienzos, vinilos y lonas, film, hasta 1,5mm de grueso. Alimentador de rollos, patas con bandeja, disco duro de 320 GB, Escáner multifunción de 36 pulgadas + base escáner e Instalación.
Incluye:	
Opciones:	PostScript 3.

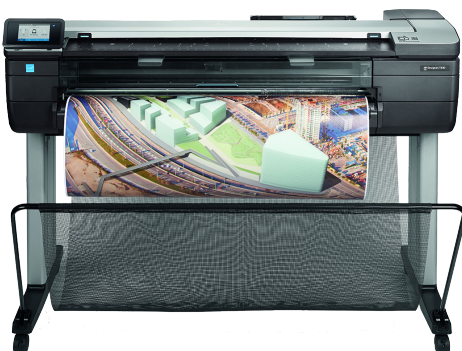

## HP Designjet T830 eMFP 36"

### Impresora multifunción HP de 36 pulgadas económica

Plotter multifunción para producción A0 (36"), 2400x1200ppp, 4 tintas CMYK, 82 impresiones A1 por hora, 1GB memoria, alimentador de hojas + alimentador rollos, drivers Windows/Mac, HP-GL/2, HP-RTL, TIFF, JPEG, CALS-G4, HP-PCL3, USB, red, Wifi. Ancho de escáner 914mm, resolución 600ppp, velocidad 3,81cm/seg color y 11,43cm/seg. en escala de gris. Grosor de escaneado hasta 0,8mm. **INCLUYE:** tinta inicial (5x40ml + 69ml), soporte de la impresora. Ref: F9A30A

#### CARACTERISTICAS RESUMIDAS

Ancho de impresión:	36" 914mm
Tinta (tipo y nº colores):	6 colores DYE (C, M, Y), pigmento (mK).
Cartuchos Disponibles:	6 cartuchos capacidad 69/40ml, 130ml o 300ml
Resolución:	2400x1200ppp
Velocidad máxima (A1):	Borrador: 82 A1/hora en B/W y color, 10,68m <sup>2</sup> /hr. 25 seg / A1
Soportes Admitidos:	Papeles CAD, recubiertos, fotográficos, autoadhesivo, film retroiluminado. Doble alimentador de rollos, patas con bandeja, PostScript 3, disco duro de 320 GB, Escáner multifunción de 36 pulgadas + base escáner e Instalación.
Incluye:	



# DIFERENCIAS ENTRE TECNOLOGIAS DE IMPRESIÓN

	DYES	PIGMENTADOS	ECOSOLVENTES	LATEX
<b>Permanencia de las impresiones en interior:</b>	1 o 2 años sin protección, empiezan a perder fuerza los colores.	10 años sin protección, hasta 50 años protegidos con cristal, de 200 a 300 años en álbum.	Indeterminado. Pruebas de más de 10 años	hasta 5 años sin laminar, con laminado adecuado hasta 10 años en vitrina.
<b>Permanencia de las impresiones al exterior:</b>	No es apto	2 años o más laminando	hasta 3 años sin laminar, con laminado o barnizado adecuado entre 5-8 años.	hasta 3 años sin laminar, con laminado o barnizado adecuado hasta 5 años o más.
<b>Resistente al agua:</b>	No	Sí (en soportes aptos)	Si (en soportes aptos)	Si (en soportes aptos)
<b>Resistente al roce:</b>	Si ligeramente	Si ligeramente	Si buena resistencia	Si muy buena resistencia
<b>Secado:</b>	Rápido, según soportes de impresión	Muy rápido	Según soportes de impresión	Rápido, según soportes de impresión
<b>Requiere curado:</b>	--	Desgasificado ligero antes de laminar	Si 24 a 72 horas antes de laminar	Desgasificado ligero antes de laminar
<b>Contraste:</b>	La reproducción de colores muy intensos es muy buena	La reproducción de colores muy intensos es muy buena	La reproducción de colores muy intensos es buena	La reproducción de colores muy intensos es buena
<b>Gamut (Gama de Colores)</b>	Gamut aceptable, hasta 6 colores con diferentes semitonos de gris.	Impresoras con mayor gamut, hasta 12 colores, diferentes semitonos de gris, magentas y cianes.	Gamut limitado en modelos base. En alta gama hasta 10 colores con blanco y plata.	Gamut limitado, hasta 6 colores.
<b>Inocuidad de las impresiones:</b>	100% inocuas,	100% inocuas,	Baja emisión de compuestos orgánicos volátiles (VOC)	100% inocuas,
<b>Soportes Admitidos:</b>	Papel, vinilos, lonas, autoadhesivo, fotográficos, backlight, tejido, películas, papeles para proofing, lienzos.	Papel, vinilos, lonas, autoadhesivo, fotográficos, backlight, tejido, películas, papeles para proofing, lienzos.	Papel, vinilos, lonas, autoadhesivo, fotográficos, backlight, tejido, películas, transfer textiles, lienzos.	Gran cantidad de sustratos sin necesidad de coating alguno.
<b>Coste soportes:</b>	Más caros - solo aceptan materiales tratados en su cara imprimible	Más caros - solo aceptan materiales tratados en su cara imprimible	Más económicos - acepta materiales sin necesidad de recubrimientos especial "coating"	Más económicos - acepta materiales sin necesidad de recubrimientos especial "coating"
<b>Anchos de impresión disponibles:</b>	Disponible modelos de 43/61/91,4 y hasta 111cm.	Según modelos. Disponible en 43/61/91,4/111/152 y hasta 162cm.	Según modelos. Disponible en 50/63/76/137/162 y hasta 320cm.	Según modelos. Disponible en 137 y 162cm.
<b>Coste de la impresora:</b>	A partir de 499€ hasta 17900€	A partir de 1500€ hasta 8000€	A partir de 5000€	A partir de 9900€

# Servicio Técnico:

**Arkiplot SL** ofrece sus servicios de S.T. para instalación, reparación y/o mantenimiento de todas y cada una de las máquinas que comercializa, así como de otras marcas, aplicando para ello la siguiente tarifa de precios:

## ¿Qué ofrecemos?

- Servicio técnico y reparación a domicilio de maquinaria gran formato e impresión: HP, Canon, Epson, Roland, Mutoh...
- Mantenimiento y revisión preventivos.
- Instalación y puesta en marcha de equipos y software.

## ¿Cómo funciona?

- Llámanos al teléfono 968 722 350, o envíenos un email a [arkiplot@arkiplot.com](mailto:arkiplot@arkiplot.com), detallando el modelo de máquina, motivo detallado de la reparación/mantenimiento y dirección para la visita.
- Le enviaremos un presupuesto sin compromiso de la reparación, piezas y coste de la visita del técnico. En muchos casos será necesario la visita de un técnico para evaluar la reparación de la maquinaria, en cuyo caso el presupuesto de la visita inicial será de 1h de servicio técnico y desplazamiento.

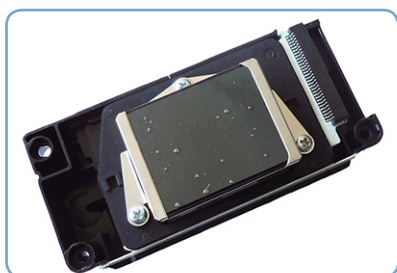

**CABEZALES**



**CORREAS Y ELECTRÓNICA**



**MANTENIMIENTO**

## CONDICIONES, IMPORTACIONES Y FINANCIACIÓN

La entrega de maquinaria pesada se efectúa por medio de empresas de logística pesada con las condiciones puerta a puerta, cualquier requerimiento especial será estudiado previamente al envío y será puesto en conocimiento por parte del cliente.

El pedido de determinadas máquinas de importación se realiza mediante el método de reserva y señal del 25 al 35% del importe presupuestado, procediéndose a su total liquidación una vez se encuentre la mercancía ya en territorio nacional y previa a la entrega.

Consulte la garantía vinculante de cada máquina.

Si lo desea puede solicitar un estudio de renting a partir de 1.000€ y en plazos desde 12 hasta 60 meses (consultar).

# Garantías de compra Arkiplot

Si deseas efectuar la compra asesorado por un gestor comercial, llama en horario laboral o deja un aviso desde la página del producto – “icono email” se te pedirá que introduzcas tu cuenta de correo electrónico y un teléfono, en breve un comercial te contactará.

## ENVIOS

Enviamos los pedidos por mensajería urgente entrega 24/48 horas (la mayoría), por transporte pesado terrestre 48/72 horas (máquinas de artes gráficas), los costes del envío se te reflejan en factura, pudiendo si así lo deseas, usar tu propia mensajería (Canarias, Ceuta y Melilla consultar).

## Plazos de Entrega.

Una vez recibida la orden de pedido, se te enviará email de confirmación (el presupuesto) indicándote el plazo de entrega estimado. Este plazo no superará los **3 días laborales** en condiciones normales de disponibilidad.

Si debido a la no existencia del producto en nuestros almacenes, o si hubiera de ser pedido a fábrica, y el plazo de entrega comunicado se tuviera que ampliar, se te notificará por email o teléfono, pudiendo anular el pedido en caso de no ser de tu interés, reintegrándote en su totalidad y con la mayor brevedad posible, el importe satisfecho.

## Gastos de Envío

El portal arkiplot.com utiliza distintas formas de envío en función del producto, volumen, características, etc. Los costes del transporte aumentan y arkiplot.com intenta ofrecerte uno de los costes de envío más económicos del mercado con todas las garantías.

Lugar	Peso	Importe
Península	<15 kg con seguro	6€
Península	16 a 50 kg con seguro	8€
Península	+50 kg con seguro	15€
Canarias, Ceuta, Melilla	<15kg con seguro	17€ + DUA

### Ejemplos de portes

Los pedidos para Canarias, Ceuta y Melilla, recibirás un presupuesto valorado incluyendo gastos de envío y gestión del documento aduanero (DUA).

Existen multitud de productos que tienen bonificados los portes al 50% o son gratuitos, como plotters, impresoras láser, cortadoras, ordenadores, etc.

Hay empresas que ofrecen el transporte gratis, nosotros siempre hemos querido ofrecer el mejor precio del transporte posible sin menoscabar el buen precio del producto. Recuerda el dicho “nadie da duros a 4 pesetas”



## GARANTÍAS

Los productos ofertados a través de arkiplot.com son primeras marcas de reputados fabricantes y disfrutan de la cobertura que ofrecen sus respectivas redes de asistencia técnica.

Los productos suministrados por Arkiplot siempre vienen precintados de fábrica y/o por los importadores. Arkiplot puede desprecintar productos a petición del cliente, para formar un pack o como verificación, en todos los casos tendrás constancia de ello.

La garantía de los productos vendidos por Arkiplot se presta y establece en virtud del Real Decreto Legislativo 1/2007, artículo 114.

El inicio del periodo de garantía siempre coincide con la fecha de la factura de compra. Sirviendo ésta, como justificante de tal derecho.

## POLÍTICA DE PRECIOS

Los precios de los productos no incluyen impuestos (IVA) ni gastos de transporte. Pueden variar sin previo aviso en función de su valor en el mercado.

Para garantizar al cliente la seguridad y certeza del precio de sus productos, éste será el vigente al formalizar el pedido.

### Cientes de España (Islas Canarias, Ceuta y Melilla) y Andorra.

No se aplica IVA, pero la mercancía que se envíe a estas zonas deberá pasar Aduana y pagar el correspondiente impuesto. Por ello, se entregará a la empresa de transporte, Factura Proforma por el valor “total de la factura”.

### Cientes Comunidad europea (operaciones intracomunitarias)

La exportación o venta de bienes o mercancías que se transportan desde España a otros países de la UE están exentas de IVA, el cliente solo deberá comunicarnos su NIF Intracomunitario.



**Canon**

**EPSON**

**hp HEWLETT  
PACKARD**

**MUTOH**

**AUDLEY**

### OBJETIVOS CLAROS

Somos una empresa joven especializada en la venta de productos para profesionales de la arquitectura, ingeniería, artes gráficas, fotografía, serigrafía...

Nuestra misión es ofrecer a nuestra clientela una distribución profesional que englobe los mejores precios unido a un asesoramiento cualificado y competente, no siempre valorado ni ofrecido en el sector.

Pretendemos establecernos como la mejor tienda on-line especialista en venta de impresión gran formato para CAD, cartelería, fotografía y sublimación, maquinaria gráfica y papelería profesional.

Nuestra capacidad de compra, así como el conocimiento del mercado: fabricantes, importadores, etc., nos permite ofrecer buenos precios y una extensa gama de productos de las principales marcas del sector.

### CONTACTA

- ✓ Tlfno: 968 722 350
- ✓ email: [arkipLOT@arkipLOT.com](mailto:arkipLOT@arkipLOT.com)



# CATÁLOGO GRAN FORMATO 2017

