

	1	CONSUMIBLES DE IMPRESIÓN	9-63	TECNOLOGÍA
	2	PRODUCTOS DE INFORMÁTICA	65-105	
	3	MÁQUINAS DE OFICINA	107-167	
	4	ESCRITURA Y CORRECCIÓN	169-215	GENERAL DE OFICINA Y PAPELERÍA
	5	ARTÍCULOS GENERALES DE OFICINA	217-263	
	6	MATERIAL ESCOLAR Y BELLAS ARTES	265-302	
	7	BLOCS Y CUADERNOS	305-341	
	8	CLASIFICACIÓN Y ARCHIVO	343-433	
	9	ROTULACIÓN Y ETIQUETAJE	435-453	
	10	PAPEL	455-471	
	11	SOBRES Y ENVÍOS	473-499	
	12	SERVICIOS GENERALES	501-559	
	13	PRESENTACIÓN Y COMUNICACIÓN	561-589	
	14	COMPLEMENTOS DE OFICINA	591-637	
	15	MOBILIARIO	639-670	

1 CONSUMIBLES DE IMPRESIÓN

Consumibles Originales	10 - 51
Consumibles Compatibles	51 - 63

2 PRODUCTOS DE INFORMÁTICA

Archivo para CD/DVD	74 - 75
Filtros para portátiles	75
Soportes monitor y portátil	76 - 78
Atriles	79
Reposapiés	80 - 81
Cojines lumbares	81
Reposamuñecas y alfombrillas	82 - 83
Teclados y ratones	84 - 87
Periféricos PC/Portátiles	88 - 89
Accesorios para tablet/ipad	89 - 92
Cables	93 - 94
Productos de limpieza	95 - 97
Maletines para portátiles	98 - 105

3 MÁQUINAS DE OFICINA

Impresoras inyección y láser	108 - 111
Equipos multifuncionales	112 - 118
Escáners	118
Faxes	119
Cajas registradoras	119
Ordenadores, tablets, cámaras y TV	120 - 122
Smartphones	123
Calculadoras	124 - 134
Pilas y cargadores	135 - 137
Dictado digital y analógico	138
Telefonía	139 - 140
Cizallas de rodillo y palanca	141 - 143
Plasticación	144 - 147
Encuadernación	148 - 156
Destructoras	158 - 166

4 ESCRITURA Y CORRECCIÓN

Bolígrafos	171 - 177
Rollers tinta gel	177 - 179
Rollers tinta líquida	180 - 182
Rotuladores punta de fibra	182 - 184
Marcadores permanentes	184 - 188
Marcadores especiales	188 - 189
Marcadores para tela	189
Marcadores pizarra	190 - 191
Marcadores fluorescentes	192 - 194
Lápices	195 - 196
Afilalápices	197 - 198
Gomas de borrar	198, 204 - 205
Portaminas	199 - 202
Plumas	202
Minas	203
Lápices y líquidos correctores	206
Cintas correctoras	208 - 210
Escritura para regalo	211 - 213
Recambios de bolígrafo y roller	214
Cartuchos tinta y tinteros	215

5 ARTÍCULOS GENERALES DE OFICINA

Grapadoras	218 - 228
Tenazas	223 - 224
Clavadoras	224 - 225
Extraeagrapas	229
Grapas	230
Taladros	231 - 235
Cutters	236 - 237
Vades de corte	237
Tijeras 238 -	239
Accesorios	240 - 243
Sellos	243 - 248
PegamentoS	249 - 251
Cola blanca	250
Colas de contacto	251
Adhesivos instantáneos	251 - 252
Adhesivos en spray	253
Masillas	253
Cintas adhesivas	254 - 256
Portarrollos	256 - 258
Cintas adhesivas especiales	259 - 261
Cintas de embalaje	262 - 263

6 MATERIAL ESCOLAR Y BELLAS ARTES

Lápices de colores y acquarelables	266 - 268
Rotuladores	268 - 270
Lápices plásticos y ceras	270 - 271
Plumiers y portatodos	271 - 273
Plastilina y accesorios modelaje	274 - 275
Témperas	275 - 276
Pintura de dedos	276
Acuarelas	276
Accesorios de dibujo y pintura	277, 280, 286
Instrumentos de medida	278 - 279
Rotuladores técnicos y accesorios	281
Compases	281 - 282

Papel dibujo técnicas secas y húmedas	283 - 285
Papel técnico	285 - 286
Carpetas de dibujo	286 - 287
Tijeras escolares	287 - 289
Accesorios escolares	289, 296
Cartulina	290 - 291
Papel manualidades	292 - 295
Maquillaje	297
Esferas	298
Lamela	299 - 302

7 BLOCS Y CUADERNOS

Índices adhesivos	306 - 307
Blocs de notas repositionables	307 - 312
Cubos de notas repositionables	309 - 310
Tacos de papel	313
Blocs de notas grapados	315 - 316
Cuadernos espiral	316 - 318
Cuadernos microperforados	318
Cuadernos especiales	320 - 321
Cuadernos cosidos	321 - 322
Cuadernos espiral escolar	323 - 326
Libretas grapadas	330 - 331
Recambios / resmillería	331 - 332
Especialidades didácticas	333
Portablocs y portadocumentos	335 - 337
Carpetas pinza	337 - 338
Libros de contabilidad y registro	339
Talonnarios	340 - 341

8 CLASIFICACIÓN Y ARCHIVO

Conjuntos de archivo	344 - 346
Archivadores de palanca	347 - 354
Modulos archivadores	354 - 356
Carpetas de anillas	357 - 365
Índices y separadores	367 - 372
Carpetas con gomas	372 - 379
Carpetas de proyecto	380 - 383
Archivo definitivo	384 - 389
Clasificadores y acordeones	389 - 396
Información y presentación	397 - 398
Carpetas con fundas	399 - 404
Fundas	405 - 409
Dossiers	410 - 415
Sobres con broche	415 - 416
Subcarpetas	417 - 420
Carpetas colgantes	421 - 425
Accesorios de archivo	426 - 427
Ficheros, tarjeteros y listines telefónicos	428 - 433

9 ROTULACIÓN Y ETIQUETAJE

Rotuladoras	436 - 439
Impresoras de etiquetas	440 - 441
Cintas para rotular	442 - 443
Rotuladoras industriales	444
Etiquetas	445 - 453
Etiquetas para señalización y exteriores	445
Etiquetas ILC	446 - 448
Etiquetas removibles, transparentes y de seguridad	449
Etiquetas para impresoras inkjet	450
Etiquetas para impresoras láser	450
Etiquetas y carátulas para CD/DVD	451
Etiquetas en continuo	451
Etiquetadoras de precios	452
Etiquetas para pequeñas empresas y comercios	453

10 PAPEL

Papel multifunción	457 - 459
Papel ecológico y reciclado	461
Papel impresión láser color	462 - 463
Papel multifunción color	464 - 465
Papel para inkjet	466 - 467
Papel para plotter	469
Papel para fax	470
Papel para sumadoras	470
Papel continuo	471

11 SOBRES Y ENVÍOS

Sobres para uso general	476 - 478
Sobres especiales para impresión	478
Sobres para ensobradora	479
Sobres para marketing directo	479
Sobres para imagen y comunicación	480 - 481
Sobres con caja dispensadora	481
Tarjetas de visita	482
Sobres y tarjetones de colores	483
Bolsas para uso general	484 - 485
Bolsas para imagen y comunicación	485
Bolsas especiales para impresión	486
Bolsas para marketing directo	486
Bolsas para correo interno	487
Bolsas de plástico coextrusionadas	487

Bolsas de protección y seguridad	488 - 489
Docufix y bolsas autocierre	490
Básculas	491
Cajas y accesorios de embalaje	492 - 498

12 SERVICIOS GENERALES

Dispensadores y recambios	502 - 505
Bobinas y portabobinas industriales	506
Secamanos	506
Jaboneras y recambios	507 - 508
Ambientadores	509 - 510
Lavavajillas, limpiadores y lejía	512 - 514
Contenedores, papeleras y ceniceros	524 - 528
Carretillas	529
Escaleras y taburetes	530
Estantería modular	530
Taquillas y armarios multiusos	531 - 532
Almacenaje	533 - 534
Señalización y balización	535 - 536
Guantes y protección	537 - 539
Parafarmacia	539 - 540
Detectores y contadores de billetes	541 - 542
Control de asistencia	543
Cajas de caudales y Portamonedas	544 - 545
Portallaves y llaveros	545 - 546
Cajas fuertes	547 - 548
Linternas	548
Punto de venta	549
Línea blanca	550 - 551
Café, infusiones, refrescos y aguas	552 - 555
Menaje	556 - 559
Jardinería	559

13 PRESENTACIÓN Y COMUNICACIÓN

Videoproyectores	562
Retroproyectores	563
Transparencias	563
Accesorios proyección	563 - 564
Punteros	564
Pantallas de proyección	565
Pizarra adhesiva	566
Pizarra digitales, multifunción y Velleda	566
Pizarras de caballete	567 - 569
Blocs de papel	569 - 570
Pizarras blancas magnéticas	570, 572 - 573
Pizarras blancas	574
Pizarras verdes	574
Tableros de corcho	578 - 579
Tableros tapizados	580
Vitrinas	580 - 582
Plannings	583 - 585
Imanes	586
Mapas	587
Atriles de información	589

14 COMPLEMENTOS DE OFICINA

Conjuntos de sobremesa	592 - 598
Bandejas de plástico	599 - 601
Bandejas metálicas	602
Organizadores	604
Papeleras	605 - 607
Revisteros	608 - 609
Organizadores modulares	610
Vades	612
Lámparas	613 - 617
Módulos de cajones y de archivo	617 - 621
Archivo modular en cartón	621 - 622
Cajas de almacenamiento	623 - 624
Paneles de información	625 - 627
Expositores de sobremesa y murales	627 - 632
Identificadores	632 - 637

15 MOBILIARIO

Sillas operativas	640
Sillas de oficina	640 - 642
Sillones de dirección	642 - 644
Taburetes	644
Sillas y sillones confidente	645-646
Superficies protectoras de suelo	647
Mesas	648 - 652
Módulos	651
Armarios	653
Bucks	654
Mamparas	654
Puestos de trabajo	655
Alfombras	656
Postes separadores	656
Colgadores, percheros y paragueros	657 - 659
Estaciones meteorológicas	660
Relojes	660
Expositores de pie	661 - 663
Mobiliario de clasificación	664 - 667
Cajones y archivadores	668 - 670
Estanterías	670

ÍNDICE PRODUCTOS ECOLÓGICOS



A

Accesorios de dibujo	286
Accesorios de dibujo y pintura	280
Accesorios escolares	289
Accesorios para pizarra	577
Archivadores cartón	348
Archivadores color	351
Archivo modular en cartón	622

B

Blocs de notas espiral	316
Blocs de notas grapados	315
Blocs de papel para pizarras de caballete	569
Bolígrafos retráctiles	174-177
Bolígrafos tinta aceite	171-172
Bolsas para imagen y comunicación	485
Bolsas para uso general	485
Bolsas y accesorios de regalo	499

C

Cajas de almacenamiento	624
Cajas de archivo	384-385
Cajas de embalaje	492-493
Calculadoras de bolsillo	124
Calculadoras de sobremesa	127 -128
Calculadoras impresoras	129-132
Carpetas anillas	365
Carpetas anillas plástico	358
Carpetas con fundas de tapa rígida	400-401
Carpetas con gomas cartón	372-373
Carpetas con gomas grandes formatos	379
Carpetas con gomas polipropileno	376-377
Carpetas de dibujo	287
Carpetas de presentación	404
Carpetas pinza	338
Carpetas polipropileno	381
Carros y Menaje	556
Cintas adhesivas invisibles	256
Cintas adhesivas transparentes	255
Cintas correctoras	208-210
Cintas de embalaje	262-263
Clasificadores	394-395

Clasificadores con lomo de fuelle	392
Compases	281-282
Complementos de celulosa	506
Conjuntos de sobremesa	596, 598
Contenedores	387-388
Cuadernos especiales	320-321
Cuadernos espiral gama escolar	324-325
Cuadernos espiral gama profesional	317-318
Cuadernos espiral microperforados 1 sección de color	326-327
Cuadernos espiral microperforados múltiples secciones de color	328-329
Cuadernos microperforados 1 sección de color	318-319
Cuadernos microperforados múltiples secciones	319-320
Cubiertas para encuadernar	156
Cubos de notas reposicionables	309-310

D

Destructoras de oficina	162
Destructoras personales	159
Dispensadores de papel higiénico y recambios	503
Dispensadores de toallas y recambios	504-505

E

Especialidades didácticas	333-334
Etiquetas escritura manual	452
Etiquetas ILC	446-448
Etiquetas para impresoras inkjet	450
Etiquetas para impresoras láser	450
Etiquetas para notas	313
Etiquetas removibles	449

F

Ficheros y tarjeteros	429
-----------------------	-----

I

Identificadores	636
Índices y abecedarios	368
Instrumentos de medida	278-279

L

Lápices	195-196
Lápices de colores	266-267
Libretas grapadas	330-331
Líquidos correctores	206

M

Mapas	587
Marcadores especiales no permanentes	189
Marcadores fluorescentes	192
Marcadores pizarra blanca	190-191
Módulos archivadores	356
Módulos de cajones	619

N

Notas reposicionables	307-312
-----------------------	---------

P

Papel dibujo técnicas húmedas	285
Papel dibujo técnicas secas	283-284
Papel ecológico y reciclado	461
Papel impresión láser color	462-463
Papel multifunción	457-459
Papel multifunción color	464-465
Papel para correspondencia	468
Papel para inkjet	467
Papeleras ecológicas	606
Pizarras blancas acero vitrificado	572
Pizarras blancas magnéticas	572-573
Pizarras de caballete	567-568
Pizarras verdes	574
Plannings mensuales	584
Portablocs	338
Portadocumentos	336
Portaminas desechables	199
Portaminas recargables	200-201
Portamonedas	545
Portarrollos de sobremesa	256-258

R

Recambios	331-332
Reposamuñecas y alfombrillas	83
Resmillería	332
Revisteros	609
Rollers tinta gel	178
Rollers tinta gel retráctiles	178-179
Rollers tinta líquida	181

S

Sellos entintaje automático personalizados	246-247
Separadores	371
Separadores imprimibles	367
Sobres para ensobradora	479
Sobres para imagen y comunicación	480
Sobres para uso general	477
Sobres y tarjetones de colores	483
Soportes de calendario	604
Soportes para pizarra	575
Subcarpetas	417
Subcarpetas con pestañas	420
Subcarpetas con solapas	418-419
Superficies protectoras de suelo	647

T

Tableros de corcho	578
Tarjetas de visita	482
Tarjeteros	432
Tijeras escolares	288

V

Vitrinas para interior	580-581
------------------------	---------

COMO USAR SU CATÁLOGO

Familia de productos

El Catálogo está subdividido en 15 familias de productos, diferenciadas mediante colores.

Banda de color

Mediante una banda de color asociada a cada familia de productos, se facilita la búsqueda rápida de cada familia por la parte superior del catálogo.

Título

Los títulos permiten una subclasificación dentro de una misma familia.

Subtítulo

Facilita la búsqueda de productos englobados bajo un determinado título.

Productos CALPAGE

Fácil localización de los productos. Los diferenciamos con un fondo de color (rojo, gris o verde) y su logo correspondiente.

Uñero de color

Facilita la búsqueda rápida de cada familia de productos por el lateral del catálogo.

Envase

Todos los artículos llevan una indicación de las unidades en las que se suministran excepto aquellos que se suministran a la unidad.

Apertura de envase:

Los artículos en los que se ofrece la opción de apertura de envase y venta a la unidad, aparecen diferenciados con el pictograma de Envase con el fondo naranja.

Código de producto

Este código es único para cada producto. Evita errores al realizar el pedido.

Nuevo

Reconozca inmediatamente los productos nuevos en el mercado o en el catálogo.

Número de página

Paginación que corresponde al índice que figura al principio del catálogo. El color facilita la búsqueda rápida de cada familia de productos por la parte inferior del catálogo.

5. ARTÍCULOS GENERALES DE OFICINA

CINTAS ADHESIVAS Y PORTARROLLOS

CINTAS ADHESIVAS INVISIBLES



A Cinta adhesiva invisible

Permite la escritura. Invisible en la fotocopia. Se desenrolla sin ruido. Permite la escritura y no amarillea.

Código	Medida	€
295993	19 mm. x 33 m.	1,37



B Scotch® Magic™ Adhesiva Invisible 810

Ideal para reparar documentos. Se desenrolla y corta fácilmente sin ruido. Permite escritura. No se ve al fotocopiar. No amarillea.

Código	Medida	Envase	€
767253	12 mm. x 33 m.	24	2,19
767245	19 mm. x 33 m.	24	2,21
767261	19 mm. x 66 m.	12	5,71
195086	19 mm. x 33 m.	Pack 8 rollos	17,87



C Adhesivo invisible Calpage

Permite la escritura y es invisible en fotocopias. Se corta fácilmente. Caja individual.

Código	Medida	€
765538	19 mm. x 33 m.	1,47



D Tesafilm® invisible

Fotocopiable y rotulable. Se puede escribir encima con cualquier bolígrafo. Fácil de cortar con las manos. Se retira fácilmente. Uso universal. Libre de disolventes. Caja individual.

Código	Medida	€
299598	19 mm. x 33 m.	2,33

PORTARROLLOS DE SOBREMESA



E Scotch® Magic™ adhesiva 900. Pack ahorro.

Pack de 14 cintas Scotch Magic 900 ecológica de 19 mm. x 33 m. más portarrollos C38 totalmente reciclado. Cinta adhesiva está fabricada con fibras naturales y sin disolventes. Se desenrolla y corta fácilmente sin ruido. Totalmente invisible una vez adherida. Permite la escritura y no se ve al fotocopiar. No amarillea.

Código	Medida	Contenido	€
305156	19 mm. x 33 m.	Pack 14 rollos + dispensador	38,76



F Scotch® Magic™ Pack Promocional

Pack 4 rollos de cinta Scotch magic de 19mm x 33m + dispensador azul transparente.

Código	Medida	Contenido	€
129665	19 mm. x 33 m.	Pack 4 rollos + dispensador	15,67

Letra clave

- Es común al texto y a la foto correspondiente.
- A su lado encontrará la marca y la denominación del producto.
- La foto situada junto al texto ilustra el producto y su utilización.
- El texto explica en pocas líneas las características, el uso y la forma de entrega del producto.

Pictogramas

Permiten destacar las principales características de los productos.



	Nuevo 2014
	Producto Ecológico
	Envase
	Apertura de envase
	Garantía
	Consultar plazo de entrega
	Reciclable
	Destruye grapas
	Destruye CD's
	Destruye tarjetas
	Destruye clips
	Destruye en tiras
	Destruye en microcortes
	Silencioso
	Antiatasco
	Autolimpieza
	8 dígitos
	10 dígitos
	12 dígitos
	14 dígitos
	15 dígitos
	21 dígitos
	Contiene CD's o DVD's
	Conexión USB
	Pulgadas pantalla
	Alimentación con pilas
	Alimentación eléctrica

	Inkjet Blanco/Negro
	Copia Blanco/Negro
	Láser Blanco/Negro
	Inkjet color
	Copia color
	Láser color
	Profundidad de entrada del papel
	Grapado cerrado
	Grapado clavado
	Grapado abierto
	Autodex
	Autodex
	Planoprint
	Solapa Trapezoidal
	Solapa Envematic
	Solapa Redonda
	Ministro
	Clásico
	Konstancia
	Open System
	Tamaño A3
	Tamaño A4
	Tamaño A5
	Tamaño A6
	Tamaño folio
	Número de hojas y gramaje
	Número de hojas de 2 taladros
	Número de hojas de 4 taladros

	Punta biselada
	Punta cónica
	Escribe sobre CD's
	Fabricado en piel
	Mina de 0,3 mm.
	Mina de 0,5 mm.
	Mina de 0,7 mm.
	Mina de 0,9 mm.
	Mina de 1,3 mm.
	Mina de 1,4 mm.
	Mina de 2 mm.
	Mina de 3,15 mm.
	Certificado ecológico "Forest Steward Council"
	Sistema Internacional para la certificación forestal y comercio de la madera
	Fabricado en polipropileno
	Fabricado en poliestireno
	Fabricado en PVC
	Fabricado en cartón
	Fabricado en metal
	Fabricado en polifoam
	Disponible en más colores bajo pedido
	Capacidad litros
	Contenido
	Peso
	Magnético
	Automontaje
	Montaje sin herramientas
	Rotación
	Montaje en pocos minutos
	Información



IMPORTANTE

- Los precios incluidos en este Catálogo, son precios (IVA o IGIC no incluidos) indicativos para permitir la comparación entre productos.
- Las características y precios de los productos son válidos salvo error, omisión o cambios de producto o envase por parte del fabricante.
- Las informaciones y precios contenidos en este Catálogo pueden sufrir modificaciones.
- En algunos casos, los colores de los productos presentados pueden haber sufrido ligeras variaciones debido a la impresión.



TABLA COMPARATIVA DESTRUCTORAS



Código	Marca	Modelo	Tipo Corte	Tamaño Residuo	Nivel Seguridad	Ciclo max. trabajo continuo	Capacidad (hojas 80gr.)	Destruye	Velocidad (m/min)	Capacidad papelera	Medidas (mm.)	Peso (kg.)
960162	5*	05S	Tiras	7	1	2	5	Papel	2,5	7	310 x 125 x 270	1,4
960166	5*	07SCD	Tiras	7	1	2	7	Papel, CD y tarjetas de crédito	3,5	13	397 x 182 x 339	2,2
960174	5*	550MXCD	Partículas	3 x 9	4	3	5	Papel, grapas, CD y tarjetas de crédito	2,2	25	365 x 240 x 500	6,8
960170	5*	08XCD	Partículas	5 x 48	2	2	8	Papel, grapas, CD y tarjetas de crédito	1,8	14	365 x 315 x 155	4
822114	FELLOWES	P-20	Tiras	7	1	2	4	Grapas	5	11	286 x 153 x 299	1,62
594142	FELLOWES	P-35C	Partículas	4 x 40	4	2	4	Grapas, clips y tarjetas de credito	1,8	12	286 x 153 x 299	3,34
723270	REXEL	Alpha	Tiras	7,2	1	3	5	Grapas, clips y tarjetas de credito	3	10	300 x 290 x 150	2,4
475474	FELLOWES	DS-700C	Partículas	4 x 46	3	5	6	Grapas, clips y tarjetas de credito	3	10	190 x 336 x 378	5,56
417638	FELLOWES	MS-450Cs	Partículas	2 x 8	5	12	6	Grapas, clips, tarjetas crédito y CD	2,75	20	350 x 256 x 554	13,62
344996	REXEL	V30 WS	Tiras	5,8	2	4	7	Grapas, clips	2	18	378 x 320 x 210	3,3
345098	REXEL	V35WS	Partículas	4 x 45	3	3	5	Grapas, clips	2	18	378 x 320 x 210	4,8
221980	REXEL	ProStyle+7	Partículas	4 x 40	4	3	7	Clips, grapas y tarjetas de crédito	2	12	423 x 430 x 255	5,07
221960	REXEL	ProStyle+SC	Tiras	6	1	3	7	Clips, grapas y tarjetas de crédito	2	7	391 x 390 x 233	4,07
351950	FELLOWES	P-33	Tiras	6	2	2	7	Grapas	2,6	15	320 x 185 x 393	2,76
152972	FELLOWES	P-48C	Partículas	4 x 50	3	5	7	Grapas, clips y tarjetas de credito	3,6	18	356 x 258 x 348	5,86
137684	REXEL	V60	Tiras	5,8	2	6	7	Grapas, clips y tarjetas de credito	3	23	480 x 350 x 240	5,6
137691	REXEL	V65	Partículas	4 x 34	3	5	5	Grapas, clips y tarjetas de credito	3	23	480 x 350 x 240	7,2
802316	FELLOWES	P-58Cs	Partículas	4 x 50	3	5	8	Grapas, clips y tarjetas de credito	3,6	22	212 x 360 x 400	6,2
151817	FELLOWES	60Cs	Partículas	4 x 50	3	6	9	Grapas, clips y tarjetas de credito	4	22	212 x 360 x 400	5,8
151814	FELLOWES	53C	Partículas	4 x 35	4	3	10	Grapas, clips, tarjetas crédito y CD	2	23	360 x 224 x 464	6,8
137696	REXEL	DUO	Partículas	4 x 45	3	6	10	Grapas, clips, tarjetas crédito y CD	2,5	17	400 x 365 x 275	5,4
137705	FELLOWES	DS-1	Partículas	4 x 35	4	5	10	Grapas, clips, tarjetas crédito y CD	4,3	18	360 x 280 x 558	9,16
498573	FELLOWES	DS-1200Cs	Partículas	4 x 50	3	5	11	Grapas, clips y tarjetas de credito	3	15	218 x 386 x 433	8,9
252108	REXEL	ProStyle+	Partículas	4 x 35	3	8	12	Grapas, clips, tarjetas crédito y CD	2,5	20	430 x 220 x 412	9,45
436213	REXEL	V120	Tiras	5,8	2	6	12	Grapas	3	35	485 x 420 x 280	6,9
436221	REXEL	V125	Partículas	4 x 34	3	6	7	Grapas y tarjetas de crédito	3	35	485 x 420 x 280	8,2
345129	REXEL	SC 170	Tiras	5,8	2	4	12	Grapas, clips y tarjetas crédito	2	22	502 x 382 x 258	5,8
804926	REXEL	RES1223	Tiras	5,8	2	10	12	Grapas, clips y tarjetas crédito	2	23	413 x 270 x 471	11,5
960182	5*	750XCD	Partículas	4 x 39	3	2	15	Papel, grapas, CD y tarjetas de Crédito	1,5	22	498 x 365 x 280	9,6
960188	5*	850XCD	Partículas	4 x 37	3	3	15	Papel, grapas, CD y tarjetas de Crédito	1,7	25	375 x 261 x 555	13,1
346263	FELLOWES	460Ms	Partículas	2 x 8	5	12	9	Grapas, clips, tarjetas crédito y CD	3	28	391 x 324 x 686	20,34
151822	FELLOWES	73Ci	Partículas	4 x 38	4	10-12	11	Grapas, clips, tarjetas crédito y CD	3	23	290 x 275 x 500	13,2
221510	FELLOWES	M-7C	Partículas	4 x 46	3	6	7	Grapas, clips, tarjetas crédito y CD	3	14	320 x 186 x 387	9
475548	FELLOWES	70S	Tiras	5,8	2	12	13	Grapas, clips, tarjetas crédito y CD	3,3	27	381 x 286 x 514	9,68
475555	FELLOWES	75Cs	Partículas	4 x 38	4	12	11	Grapas, clips, tarjetas crédito y CD	3,3	27	381 x 286 x 514	12,46
475563	FELLOWES	79Ci	Partículas	4 x 38	4	12	13	Grapas, clips, tarjetas crédito y CD	3,4	23	382 x 270 x 556	12,86
475571	FELLOWES	90S	Tiras	5,8	2	25	17	Grapas, clips, tarjetas crédito y CD	3,6	34	290 x 440 x 640	14,6
475588	FELLOWES	99Ci	Partículas	4 x 38	4	25	16	Grapas, clips, tarjetas crédito y CD	3,6	34	290 x 440 x 640	16,5
475596	FELLOWES	125i	Tiras	5,8	2	45	17	Grapas, clips, tarjetas crédito y CD	4,8	53	286 x 535 x 735	26
475628	FELLOWES	125Ci	Partículas	4 x 38	4	45	17	Grapas, clips, tarjetas crédito y CD	4,8	53	286 x 535 x 735	27,4
475636	FELLOWES	225i	Tiras	5,8	2	Continuo	19	Grapas, clips, tarjetas crédito y CD	4,8	60	450 x 450 x 810	33,7
475644	FELLOWES	225Ci	Partículas	4 x 38	4	Continuo	19	Grapas, clips, tarjetas crédito y CD	4,8	60	450 x 450 x 810	37,6
226352	REXEL	RSS2030	Tiras	5,8	2	8	20	Grapas, clips, tarjetas crédito y CD	2	30	570 x 420 x 320	15
226482	REXEL	RSX1630	Partículas	4 x 45	3	8	16	Grapas, clips, tarjetas crédito y CD	2	30	570 x 420 x 320	15,5
226506	REXEL	RSS2232	Tiras	5,8	2	10	22	Grapas, clips, tarjetas crédito y CD	3,5	32	584 x 270 x 535	21,4
137713	REXEL	RSX1632	Partículas	4 x 45	3	10	16	Grapas, clips, tarjetas crédito y CD	2,5	32	584 x 270 x 535	23,9
226522	REXEL	RDS2250	Tiras	5,8	2	Continuo	22	Grapas, clips, tarjetas crédito y CD	5	50	676 x 480 x 370	37,2
226530	REXEL	RDX1850	Partículas	4 x 45	3	Continuo	18	Grapas, clips, tarjetas crédito y CD	5	50	676 x 480 x 370	40,9
333660	REXEL	RDS2270	Tiras	5,8	2	Continuo	22	Grapas, clips, tarjetas crédito y CD	5	70	780 x 480 x 370	41,1
226555	REXEL	RDX2070	Partículas	4 x 45	3	Continuo	20	Grapas, clips, tarjetas crédito y CD	5	70	780 x 480 x 370	46,4
151825	FELLOWES	325i	Tiras	5,8	2	Continuo	24	Grapas, clips, tarjetas crédito y CD	6	83	460 x 510 x 880	40
151830	FELLOWES	325Ci	Partículas	4 x 38	4	Continuo	22	Grapas, clips, tarjetas crédito y CD	5	83	460 x 510 x 880	43
475678	FELLOWES	485Ci	Partículas	4 x 30	4	Continuo	28	Grapas, clips, tarjetas crédito y CD	4	142	635 x 508 x 965	79,6
475652	FELLOWES	425i	Tiras	5,8	2	Continuo	38	Grapas, clips, tarjetas crédito y CD	4	121	559 x 508 x 965	63
475660	FELLOWES	425Ci	Partículas	4 x 30	4	Continuo	28	Grapas, clips, tarjetas crédito y CD	4	121	559 x 508 x 965	67
222668	HSM	B24	Partículas	1,9 x 15	P-5	Continuo	9-11	Grapas, clips, tarjetas crédito y CD	3,9	34	395 x 317 x 605	20,5
222687	HSM	B24	Partículas	0,78 x 11	P-6	Continuo	6	Grapas, clips, tarjetas crédito y CD	3,9	34	395 x 317 x 605	20,5
222705	HSM	B32	Partículas	1,9 x 15	P-5	Continuo	9-11	Grapas, clips, tarjetas crédito y CD	3,9	82	497 x 398 x 793	27
222726	HSM	B32	Partículas	0,78 x 11	P-6	Continuo	6	Grapas, clips, tarjetas crédito y CD	3,9	82	497 x 398 x 793	27
222742	HSM	B34	Partículas	1,9 x 15	P-5	Continuo	12-13	Grapas, clips, tarjetas crédito y CD	4,8	100	541 x 439 x 845	42
222764	HSM	B34	Partículas	0,78 x 11	P-6	Continuo	8	Grapas, clips, tarjetas crédito y CD	4,8	100	541 x 439 x 845	42
222779	HSM	P36	Partículas	1,9 x 15	P-5	Continuo	15-17	Grapas, clips, tarjetas crédito y CD	6	145	580 x 550 x 936	68
222791	HSM	P36	Partículas	0,78 x 11	P-6	Continuo	10-11	Grapas, clips, tarjetas crédito y CD	6	145	580 x 550 x 936	68
475855	REXEL	AUTO+60X	Partículas	4 x 45	3	8	60/5	Grapas, clips y tarjetas crédito	Autom.	15	350 x 295 x 430	8,7
475863	REXEL	AUTO+80X	Partículas	4 x 45	3	9	80/6	Grapas, clips y tarjetas crédito	Autom.	20	395 x 295 x 430	10,4
252076	REXEL	AUTO+100X	Partículas	4 x 50	3	10	100/6	Grapas, clips y tarjetas crédito	Autom.	26	435 x 310 x 445	21
475848	REXEL	AUTO+200X	Partículas	4 x 40	4	16	200/7	Grapas, clips, tarjetas crédito y CD	Autom.	34	515 x 350 x 490	17,5
475830	REXEL	AUTO+250X	Partículas	4 x 40	3	16	250/8	Grapas, clips, tarjetas crédito y CD	Autom.	40	590 x 350 x 490	26,7
221889	REXEL	AUTO+500X	Partículas	4 x 40	3	Continuo	500/10	Grapas, clips, tarjetas crédito y CD	Autom.	80	817 x 570 x 528	40,8
221909	REXEL	AUTO+100M	Partículas	2 x 15	5	10	100/6	Grapas, clips y tarjetas crédito	Autom.	26	435 x 310 x 445	15
221929	REXEL	AUTO+300M	Partículas	2 x 15	5	16	300/8	Grapas, clips, tarjetas crédito y CD	Autom.	40	650 x 350 x 490	45
221943	REXEL	AUTO+500M	Partículas	2 x 15	5	Continuo	500/10	Grapas, clips, tarjetas crédito y CD	Autom.	80	810 x 520 x 510	50
221529	FELLOWES	AF-300C	Partículas	4 x 38	4	12	300	Grapas, clips, tarjetas crédito y CD	Autom.	60	888 x 673 x 430	
221544	FELLOWES	AF-500C	Partículas	4 x 38	4	12	500	Grapas, clips, tarjetas crédito y CD	Autom.	70	958 x 687 x 430	



Paper Mate
InkJoy™

Experimenta la escritura sin esfuerzo

Paper Mate
InkJoy 100 CAP

Pág. 172



Disponible en blister, cajas y bolsas



Paper Mate
InkJoy 300 RT

Pág. 174



Disponible en blister y cajas



Paper Mate
InkJoy 550 RT

Pág. 176



Disponible en blister y cajas



Paper Mate
InkJoy 700 RT

Pág. 176



Disponible en blister y cajas



Paper Mate
InkJoy QUATRO NUEVO

Pág. 176



Disponible en blister y cajas



Paper Mate
InkJoy

¿Qué es InkJoy™?

InkJoy™ es un sistema de escritura revolucionario que te permite empezar a escribir de forma rápida y fluida, requiere una presión manual mínima y siempre traza líneas claras y precisas.

InkJoy™ ofrece una amplia variedad de productos, diseños y colores diferentes.

Encuentra tu InkJoy™ y ¡pruébalo!

Escritura
sin esfuerzo



ESCRITURA Y CORRECCIÓN

4



193

Bolígrafos	171-172	Tinta de rellenado	192, 215
Bolígrafos con peana	172	Lápices	195-196
Bolígrafos con puntero	173	Afilalápices	197-198
Bolígrafos tinta borrable	173	Gomas de borrar	198, 204-205
Bolígrafos retráctiles	174-177	Portaminas desechables	199
Rollers tinta gel	177-178	Portaminas recargables	199-202
Rollers	177-182	Plumas	202
Rollers tinta gel retráctiles	178-179	Minas	203
Rollers tinta líquida	180-182	Portagomas	203
Rotuladores punta de fibra	182-184	Lápices correctores	206
Marcadores permanentes	184-188	Líquidos correctores	206
Marcadores	184-194	Correctores	206-210
Marcadores especiales permanentes	188-189	Cintas correctoras	208-210
Marcadores especiales no permanentes	189	Correctores papel	210
Marcadores para tela	189	Escritura para regalo	211-213
Marcadores pizarra blanca	190-191	Recambios de bolígrafo y roller	214
Marcadores pizarra papel	191	Cartuchos tinta	215
Marcadores fluorescentes	192-194	Tinteros	215



GUÍA PRÁCTICA PARA ELEGIR SU INSTRUMENTO DE ESCRITURA



Bolígrafos

Instrumentos para una escritura cotidiana y económica

Se pueden clasificar por diferentes variables:

Protección de la punta:

- Capuchón
- Punta retráctil

Tipo de tinta:

- Base aceite
- Base grasa
- Tinta borrable con diferentes tecnologías según marca

Nuevos usos:

- Bolígrafo con puntero para pantallas táctiles



Rollers y rotuladores

Para todo tipo de escritura

Esta categoría ofrece una amplísima variedad de posibilidades:

Tipo de tinta:

- **Tinta gel:** Tinta de baja viscosidad que proporciona una alta fluidez de escritura.
- **Tinta líquida:** Clásica tinta de roller, de alta fluidez con base acuosa.

Tipo de punta:

- **Punta de bola:** La punta típica del bolígrafo. En caso del roller, normalmente se asocia a la tinta de gel o a la tinta líquida.
- **Punta de fibra:** Ofrece un funcionamiento distinto al bolígrafo. La fibra, que alcanza hasta el interior del cuerpo del rotulador, se impregna de tinta haciendo posible la escritura mediante la fricción de la punta sobre el soporte.

Tipo de acabado de punta (para punta de bola):

- **Punta cónica:** La punta clásica para todos los usos.
- **Punta de aguja:** Punta que ofrece un trazo más fino, ideal para una escritura más precisa.



Marcadores

Disponibles para una gran variedad de usos

- **Permanentes:** Emplean tintas en base alcohol o acuosa de efecto indeleble/imborrable. Disponibles en punta cónica o biselada con anchos de trazo desde 0,4 hasta 16 mm. Los CD's y DVD's tienen su gama específica de marcadores, libres de xileno y tolueno, no tolerados por el soporte.
- **No Permanentes:** Emplean tintas solubles fáciles de borrar. Recomendados para escribir sobre CD's y DVD's y superficies plastificadas como transparencias
- **Especiales:** Marcadores de pasta para uso industrial o con tinta en base aceite resistentes a las altas temperaturas.
- **Pizarra blanca borrado en seco:** Emplean tinta base alcohol, de fácil borrado en superficies no porosas.
- **Pizarra papel (Flipchart):** Contienen tinta pigmentada de base acuosa que no llega a traspasar el soporte papel.
- **Fluorescentes:** Marcadores con tinta de base acuosa con punta de fibra. Encontraremos algunos específicos para inkjet, preparados para no correr la tinta impresa.



Portaminas

Con cuerpo de plástico o metálico. Disponibles con minas de diferentes diámetros. Éstas se hacen bajar por la punta mediante un mecanismo de pulsador, ya sea superior, lateral o de avance automático. Las minas más usuales son las HB de 0,5 y 0,7 mm., aunque encontraremos diámetros desde 0,3 hasta 3,15 mm.



Lápices

Con cuerpo de madera o compuesto de fibras y mina interior de una mezcla de arcilla y grafito. La dureza de la mina se encuentra limitada por las siglas H (hard, duro) y B (black, blando). La escala de dureza suele estar entre 8B (el más blando) hasta 6H (el más duro). La graduación más usual es HB, es decir, punto medio de dureza.





A Stick



Bolígrafo de cuerpo transparente y punta metálica. Capuchón de seguridad de plástico. Diámetro de bola: 1,0 mm. Ancho de trazo: 0,4 mm.

Código	Color
833206	● Negro
833192	● Azul
833214	● Rojo
220241	● Verde



C Cristal



Bolígrafo stick de cuerpo transparente funcional y práctico. Económico y resistente. Capuchón ventilado. Diámetro de bola: 1,0 mm. Ancho de trazo: 0,4 mm.

Código	Color
350103	● Negro
104512	● Azul
350081	● Rojo
828046	● Verde



E Cristal Fine



Escritura precisa. Bolígrafo de cuerpo naranja funcional, práctico y resistente. Capuchón ventilado. Diámetro de bola: 0,8 mm. Ancho de trazo: 0,3 mm.

Código	Color
759985	● Negro
759993	● Azul
760106	● Rojo
760114	● Verde

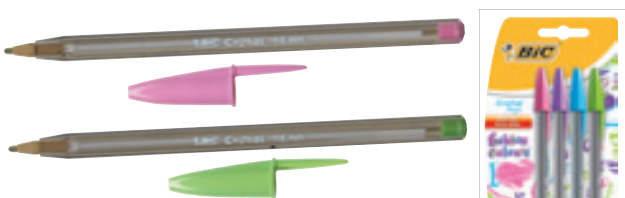

G Cristal Large Fashion

Bolígrafo tinta aceite. Capuchón ventilado. Diámetro de bola: 1,6 mm. Ancho de trazo: 0,6 mm. 4 novedosos colores surtidos: azul, verde, rosa y lila.

Código	Envase
482128	20
536981	Blister 4 u.

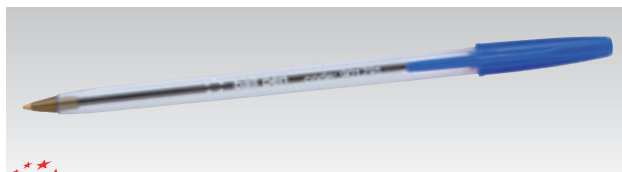

B Bolígrafo punta media



Cuerpo transparente. Capuchón ventilado del color de la tinta. Ancho de trazo: 0,7 mm.

Código	Color
901813	● Negro
901791	● Azul
901805	● Rojo



D Cristal Soft



Bolígrafo stick de cuerpo transparente. Capuchón ventilado. El sistema de tinta Easy glide proporciona una mayor suavidad a la escritura. Diámetro de bola: 1,2 mm.

Código	Color
232528	● Negro
232508	● Azul
232550	● Rojo



F Cristal Large



Punta gruesa. Bolígrafo tinta aceite. Capuchón ventilado. El Cristal de siempre con punta más gruesa que proporciona una escritura suave y fluida. Diámetro de bola: 1,6 mm. Ancho de trazo: 0,6 mm.

Código	Color
803002	● Negro
802992	● Azul



H Miss Bic Cristal



El Cristal de toda la vida con el cuerpo en exclusivos colores surtidos. Diámetro de bola: 1,0 mm. Ancho de trazo: 0,4 mm. Colores de cuerpo surtidos: verde, rosa, lila y salmón (5 u. de cada).

Código	Color tinta
217124	● Negro
217132	● Azul



A InkJoy 100

Bolígrafo ergonómico triangular que, gracias a su novedosa tinta, permite una escritura ultra suave y definida, muy similar a la de un gel. Secado extra rápido que lo hace ideal para zurdos. Diámetro de bola: 1,0 mm. Ancho de trazo: 0,4 mm.

Código	Color	Envase
481538	● Negro	50
481545	● Azul	50
481553	● Rojo	50
489160	● Verde	50
150609	Fantasia surtidos	Caja 12 u.



C Superb BK 77

Tinta de alta intensidad e intenso color. Bolígrafo con cuerpo y capuchón transparente con depósito de nivel de tinta visible. Punta metálica. Diámetro de bola: 0,7 mm. Ancho de trazo: 0,25 mm.

Código	Color
714158	● Negro
714166	● Azul
714174	● Rojo
714182	● Verde



E Atlantis Stic

Experimente una escritura excepcional. Bolígrafo con tinta ultra suave y punta niquelada. Cuerpo transparente que permite ver el nivel de la tinta. Empuñadura de goma. Diámetro de bola: 1,2 mm. Ancho de trazo: 0,7 mm.

Código	Color
780860	● Negro
780879	● Azul
780887	● Rojo



F Bolígrafo 4 colores con peana

Bolígrafo de cuatro cartuchos de tinta azul. Cuerpo de plástico negro, con peana del mismo color y cadeneta metálica. Ideal para recepciones, hostales, etc.

Código	Color
232566	● 4 azules



B Round Stic

Bolígrafo tinta aceite. Clip y capuchón ventilado. Fabricado con el 76% del material reciclado. Diámetro de bola: 0,7 mm. Ancho de trazo: 0,4 mm.

Código	Color
839165	● Negro
839157	● Azul



D BPS-GP

Bolígrafo tinta base aceite. Su caucho en la parte inferior le proporciona una escritura cómoda y suave. Punta indeformable. Diámetro de bola: 1,0 mm. Ancho de trazo: 0,4 mm.

Código	Color
714190	● Negro
714204	● Azul
714212	● Rojo



BOLÍGRAFOS CON PEANA



G Bolígrafo con peana

Ideal para uso colectivo en mostradores. Bolígrafo unido a una pesada base de 300 g. mediante una cadena cromada de 52 cm. Color de escritura azul. Diámetro de bola: 1,0 mm. Trazo medio.

Código	Descripción	Envase
791528	Bolígrafo	1
152537	Recambio	Pack 12 u.

BOLÍGRAFOS ESPECIALES



A Cristal Stylus



El mítico bolígrafo Bic Cristal, ahora en una versión moderna, un 2 en 1 que combina el bolígrafo de tinta aceite con un puntero para pantallas táctiles. Diámetro de bola: 1 mm. Ancho de trazo medio 0,4 mm. Color de tinta negro.

Código
218168



B Smartball 2.0

Nueva versión mejorada. Bolígrafo de doble función: bolígrafo recargable + puntero para pantallas táctiles. Zona de agarre ergonómica en los dos extremos. Versión específica para zurdos o diestros. Escritura extremadamente suave. Tinta de color azul. Diámetro de bola: 1,2 mm. Ancho de trazo: 0,5 mm.

Código	Descripción	Color cuerpo
507948	Zurdos	● Negro y azul
507955	Diestros	● Negro y azul
507963	Diestros	● Negro y verde kiwi
507971	Diestros	● Negro y naranja

BOLÍGRAFOS TINTA BORRABLE



C Replay Max

Bolígrafo borrable con grip. Tinta base aceite, fácil de borrar, se convierte en fija tras 24 h., siendo resistente al agua y a la luz. Capuchón de seguridad para los niños. Punta media. Ancho de trazo: 0,4 mm.

Código	Color	Envase
856811	● Negro	12
856837	● Azul	12
856845	● Rojo	12
857141	● Verde	12
150912	Surtidos	Caja 12 u.



D UF-202 Fantom



Roller de tinta de gel termosensible que desaparece con la fricción. Permite escribir tantas veces como que se desee y borrar con la ayuda del capuchón. Diámetro de bola: 0,7 mm. Ancho de trazo: 0,4 mm.

Código	Color
340391	● Negro
340415	● Azul
340431	● Rojo
340448	● Verde
340464	● Naranja
340456	● Rosa
340423	● Azul claro
340472	● Violeta



E FriXion

Exclusiva tinta que desaparece con un sistema de fricción. No mancha, no daña el papel, no deja restos de gomas de borrar. Permite escribir y corregir tantas veces como se quiera. Grip de caucho. Diámetro de bola: 0,7 mm. Ancho de trazo: 0,4 mm.

Código	Color	Envase
399200	● Negro	12
399234	● Azul	12
425668	● Rojo	12
425676	● Verde	12
Recambio		
232321	● Negro	Pack 3 u.
232345	● Azul	Pack 3 u.
232365	● Rojo	Pack 3 u.



F FriXion Clicker

Bolígrafo retráctil de tinta exclusiva que desaparece por fricción. No mancha, no daña el papel, no deja restos de gomas de borrar. Permite escribir y corregir tantas veces como se quiera. Grip de caucho. Diámetro de bola: 0,7 mm. Ancho de trazo: 0,4 mm.

Código	Color	Envase
151919	● Negro	12
151925	● Azul	12
151927	● Rojo	12
Recambio		
232321	● Negro	Pack 3 u.
232345	● Azul	Pack 3 u.
232365	● Rojo	Pack 3 u.



G FriXion Point



Bolígrafo borrable de tinta exclusiva que desaparece por fricción. No mancha, no daña el papel, no deja restos de gomas de borrar. Permite escribir y corregir tantas veces como se quiera. Grip de caucho. Punta de aguja de 0,5 mm.

Código	Color
150738	● Negro
150736	● Azul
150742	● Rojo



BOLÍGRAFOS RETRÁCTILES



A Bolígrafo retráctil

10

Bolígrafo retráctil con grip de caucho para mejor agarre y con cuerpo transparente. Diámetro de bola: 1,0 mm. Ancho de trazo: 0,4 mm.

Código	Color
909965	● Negro
909973	● Azul
909981	● Rojo



C Clic Stic

50

Bolígrafo retráctil con tinta aceite. Cuerpo fabricado con 67% del material reciclado. Diámetro de bola: 0,7 mm. Trazo medio.

Código	Color
839149	● Negro
839131	● Azul



E SN-100 Laknock

12

Cuerpo de plástico transparente. Tinta base aceite. Zona de sujeción de caucho anti-fatiga y clip. El 70% del cuerpo está elaborado con materiales reciclados. Diámetro de bola 1,0 mm. Ancho de trazo: 0,4 mm.

Código	Color
741142	● Negro
741150	● Azul
741169	● Rojo



G Atlantis

Bolígrafo retráctil con nivel de tinta visible gracias a su cuerpo transparente. Tinta base aceite. Empuñadura de caucho. Diámetro de bola: 1,0 mm. Ancho de trazo: 0,4 mm.

Código	Color
104407	● Negro
104350	● Azul
104504	● Rojo



B Cristal Clic

20

El Bic Cristal de siempre con sistema retráctil. Diámetro de bola: 1,0 mm. Ancho de trazo: 0,4 mm.

Código	Color
371664	● Negro
287470	● Azul
323753	● Rojo



D Supergrip

12

Bolígrafo retráctil con punta indeformable. Tinta base de aceite para una escritura de gran fluidez. Cuerpo transparente, clip y grip de caucho. Diámetro de bola: 1,0 mm. Ancho de trazo: 0,4 mm.

Código	Color
714344	● Negro
714352	● Azul
714360	● Rojo
713888	● Verde



F Inkjoy 300 RT

Bolígrafo retráctil con sistema revolucionario de tinta que proporciona máxima suavidad y colores vivos. Grip de caucho y clip de metal. Diámetro de bola: 1,0 mm. Ancho de trazo: 0,4 mm.

Código	Color	Envase
150614	● Negro	12
150611	● Azul	12
150616	● Rojo	12
150621	Surtidos	Caja 10 u.



H Pointball

Bolígrafo retráctil diseño Point, fabricado en un 88% con plástico reciclado. Zona de sujeción suave y confortable. Disponible en 6 colores de tinta. Recargable. Ancho de trazo: medio.

Código	Color	Envase
150646	● Negro	10
150649	● Azul	10
150659	● Rojo	10
150653	● Verde	10
150656	● Lila	10
150662	● Turquesa	10
150644	Surtidos	Estuche 4 u.

BOLÍGRAFOS RETRÁCTILES



MILAN

A P1 Touch

25

La calidad y el prestigio de la goma 430 en un bolígrafo. Bolígrafo retráctil con tacto de goma. Cuerpo del mismo color que la tinta. Longitud de escritura: 1.200 m. Trazo medio.

Código	Color
150985	● Negro
150983	● Azul
150992	● Rojo

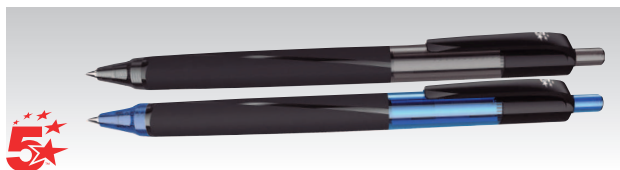

B Bolígrafo retráctil

12 **20 años** 14

Bolígrafo retráctil con cuerpo transparente del color de la tinta que deja visible el nivel de tinta restante. Empuñadura de caucho. Diámetro de bola: 1,0 mm. Ancho de trazo: 0,5 mm.

Código	Color
960984	● Negro
960992	● Azul
960999	● Rojo
961002	● Verde



C Flexgrip Ultra retráctil

12

Bolígrafo retráctil con puntera metálica. Cuerpo de plástico recubierto de caucho. Sistema Floating Ball®, que incrementa la suavidad de escritura y la intensidad de la tinta. Contiene un 55% de material reciclado. Diámetro de bola: 1,0 mm. Ancho de trazo: 0,4 mm.

Código	Color
714395	● Negro
714409	● Azul
714417	● Rojo



D Flexgrip Elite

Bolígrafo retráctil de escritura excepcionalmente suave. Cómodo cuerpo de caucho. Colores brillantes. Diámetro de bola: 1,4 mm. Ancho de trazo: 1,0 mm.

Código	Color	Envase
451959	● Negro	12
451967	● Azul	12
710669	● Rojo	12
728178	● Verde	12
150904	Surtidos	Caja 12 u.



E Flexgrip Elite Mini

12

Bolígrafo retráctil tamaño mini, de escritura excepcionalmente suave. Cómodo cuerpo de caucho. Diámetro de bola: 1,4 mm. Ancho de trazo: 1,0 mm.

Código	Color
857117	● Negro
857125	● Azul



G Reaction Ecolutions

12

Bolígrafo retráctil con tinta en base aceite. El 74% del cuerpo está fabricado con materiales reciclados. Punta amortiguada por el muelle superior. Diámetro de bola: 1,0 mm. Ancho de trazo: 0,4 mm.

Código	Color
532464	● Negro
532472	● Azul



F Com4 Ball

Bolígrafo de diseño ergonómico triangular. Antideslizante para una sujeción segura y relajada. Tinta extremadamente suave. Recargable. Ancho de trazo: 0,5 mm.

Código	Color	Envase
150717	● Negro	10
150711	● Azul	10
150719	● Rojo	10
150668	● Verde	10
150664	Surtidos	Estuche 4 u.



H Miss Bic

12

Bolígrafo retráctil con tinta aceite muy femenino con suave grip y cuerpo decorado. Ergonómico para una mejor escritura. Diámetro de bola: 1 mm. Ancho de trazo: 0,4 mm.

Código	Color
150494	● Negro
150491	● Azul

BOLÍGRAFOS RETRÁCTILES



A Atlantis Premium

12

Bolígrafo retráctil con grip de caucho para mejor agarre. Clip metálico.

Código	Color	Trazo (mm.)
Diámetro de bola: 1,0 mm.		
150485	● Negro	0,4
150483	● Azul	0,4
150489	● Rojo	0,4
Diámetro de bola: 1,6 mm.		
217051	● Negro	0,6
152536	● Azul	0,6



B Inkjoy 550 RT

12

Bolígrafo retráctil con sistema revolucionario de tinta que proporciona una escritura rápida y sin esfuerzo. Diseño ergonómico especial que proporciona comodidad en cualquier posición de agarre. Clip de metal. Diámetro de bola: 1,0 mm. Ancho de trazo: 0,4 mm.

Código	Color
150636	● Negro
150623	● Azul
150638	● Rojo
150630	● Morado
150628	● Fucsia



C Inkjoy 700

12

Bolígrafo retráctil que incorpora el revolucionario sistema de tinta UVL. Escritura extremadamente suave, definida y de color brillante. Su forma anatómica y el grip en la empuñadura le confieren una escritura precisa y cómoda. Diámetro de bola: 1,0 mm. Ancho de trazo: 0,4 mm.

Código	Color
489128	● Negro
489136	● Azul
489144	● Rojo



D Inkjoy Quattro

12 **20**
14

Bolígrafo con punta retráctil, con grip de caucho en la empuñadura para una escritura más cómoda. Botones grandes para facilitar su uso. 4 colores de tinta. Diámetro de bola: 1,0 mm. Ancho de trazo: 0,5 mm.

Código	Modelo	Color
A 238854	Estándar	Azul, negro, rojo y verde
B 238876	Fantasia	Turquesa, lima, magenta y púrpura

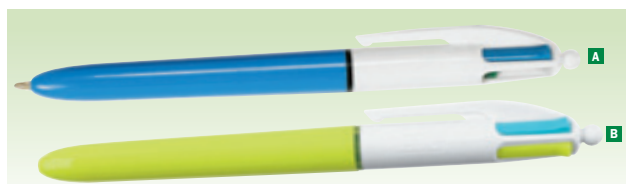

E 4 Colours



4 colores en un solo bolígrafo. Bolígrafo con punta retráctil por botones laterales. Cuerpo de plástico. 4 colores de tinta. Diámetro de bola: 1,0 mm. Trazo medio: 0,3 mm.

Código	Modelo	Color
A 725419	Clásico	Azul, negro, rojo y verde
B 263724	Fashion	Azul claro, verde claro, violeta y rosa



F 4 Colours Mini

12 **20**
14

El clásico en tamaño mini. Bolígrafo con punta retráctil por botones laterales. Cuerpo de plástico. 4 colores de tinta. Diámetro de bola: 1,0 mm. Trazo medio: 0,3 mm.

Código	Modelo	Color
A 150478	Mini	Azul, negro, rojo y verde
B 232580	Mini fashion	Turquesa, violeta, rosa y verde claro



G 4 Colours Grip



Bolígrafo con punta retráctil por botones laterales y grip de caucho en la empuñadura para una escritura más cómoda. 4 colores de tinta. Diámetro de bola: 1,0 mm. Trazo medio: 0,3 mm.

Código	Modelo	Color
A 615096	Grip	Azul, negro, rojo y verde
B 334093	Grip Fashion	Azul claro, verde claro, violeta y rosa



H 4 Colours Grip Pro



El 4 Colours Grip con el look ideal para la oficina. Punta retráctil por botones laterales y grip de caucho en la empuñadura para una escritura más cómoda. 4 colores de tinta: negro, azul, rojo y verde. Diámetro de bola: 1,0 mm. Trazo medio: 0,3 mm.

Código
217043

BOLÍGRAFOS RETRÁCTILES

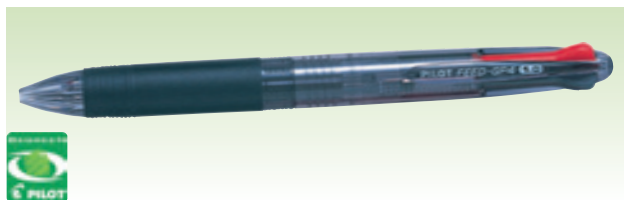
A Feed GP4 BEGREEN

Ecológico con 4 colores. Bolígrafo retráctil con 4 colores de tinta: negro, azul, rojo y verde. Grip de caucho. El 78,2% del bolígrafo está elaborado a partir de materiales reciclados. Diámetro de bola: 1,0 mm. Ancho de trazo: 0,7 mm.

Código
376180



Tombow

B Reporter 4 Compact

Bolígrafo con cuatro colores de tinta. Pulsadores de diferentes formas que permiten escoger el color mediante el tacto de las teclas. Ancho de trazo: 0,7 mm.

Código	Color cuerpo
258405	● Azul claro
258488	● Rosa
258413	● Verde
150604	● Lila

ROLLERS TINTA GEL

C Roller tinta gel

Zona de sujeción de caucho. Diámetro de bola: 0,7 mm. Ancho de trazo: 0,5 mm.

Código	Color
961005	● Negro
961010	● Azul
961013	● Rojo
961021	● Verde



BIC

D Cristal Gel + Fine

Roller de tinta de gel. Capuchón ventilado. Diseño moderno, con escritura suave. Diámetro de bola: 0,5 mm.

Código	Color
232623	● Negro
232600	● Azul
232639	● Rojo

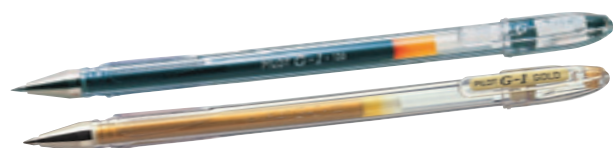

PILOT

E G-1

Roller tinta gel pigmentada. Cuerpo transparente que permite ver el nivel de tinta. Punta de bola de acero inoxidable. Diámetro de bola: 0,5 mm. Ancho de trazo: 0,3 mm.

Código	Color
150750	● Negro
150747	● Azul
150753	● Rojo
536998	● Oro
537003	● Plata



uni-ball

F UM-120 Signo

Roller de tinta de gel pigmentada resistente al agua y a la luz con una vida útil de aproximadamente 5 años. Escritura de increíble suavidad, sin goteo. Punta de acero inoxidable. Diámetro de bola de 0,7 mm. Ancho de trazo: 0,4 mm.

Código	Color	Envase
213965	● Negro	12
213973	● Azul	12
213981	● Rojo	12
214009	● Verde	12
Estuches		
153438	Metal	Estuche 8 u.
153440	Sparkling	Estuche 8 u.

uni-ball

G UM-153 Signo Broad

Cuerpo de plástico transparente con clip y zona de sujeción de caucho. Punta de acero inoxidable. Tinta de gel pigmentada que proporciona una suavidad excepcional en el trazo. Resistente al agua y a la luz. Diámetro de bola: 1,0 mm. Ancho de trazo: 0,6 mm.

Código	Color
725974	● Negro
716752	● Azul
716760	● Rojo
716779	● Verde

Código	Color
716787	● Azul oscuro
716795	● Oro
716809	● Plata

ROLLERS TINTA GEL



A G-TEC-C4

12

Ideal para escritura fina y precisa. Roller tinta gel. Punta de aguja de acero inoxidable. Cuerpo transparente que permite ver el nivel de tinta. Diámetro de bola: 0,4 mm. Ancho de trazo: 0,2 mm.

Código	Color
150761	● Negro
150756	● Azul
150764	● Rojo



B Energel Recycology



Roller con tinta de gel. La tinta Energel seca más rápido que la tinta de gel convencional. Grip de caucho ergonómico y clip metálico. Recargable. Diámetro de bola: 0,7 mm. Ancho de trazo: 0,35 mm.

Código	Color
046643	● Negro
046669	● Azul
046651	● Rojo
Recambio	
269188	● Negro
376570	● Azul

ROLLERS TINTA GEL RETRÁCTILES

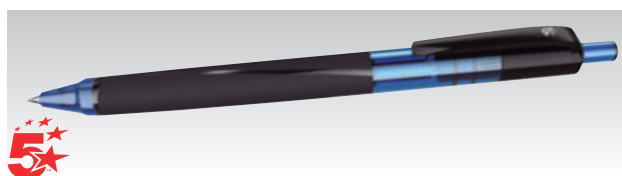

C Roller gel retráctil

12 20 14

Cuerpo transparente del color de la tinta y zona de sujeción de caucho. Diámetro de bola: 0,7 mm. Ancho de trazo: 0,5 mm.

Código	Color
961028	● Negro
961044	● Azul
961048	● Rojo



D Dry Gel

25 20 14

Tinta de gel y acabado en tacto de goma. Tinta de secado rápido. Diámetro de bola: 0,7 mm.

Código	Color
238751	● Negro
238763	● Azul
238781	● Rojo
238803	● Verde

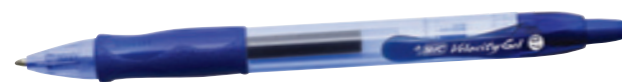

E Velocity Gel

12

Cuerpo de plástico translúcido. Grip de caucho. Diámetro de bola: 0,7 mm. Ancho de trazo: 0,35 mm.

Código	Color
094546	● Negro
094554	● Azul
094562	● Rojo



F JetStream Sport SXN-150



Versión Sport del JetStream retráctil. Su tinta exclusiva le proporciona una suavidad y rapidez de escritura extremas. Secado rápido. El 71% del cuerpo está elaborado con materiales reciclados. Diámetro de bola: 1,0 mm. Ancho de trazo: 0,45 mm.

Código	Color
753838	● Negro
753846	● Azul
753854	● Rojo



G G-2

12

Roller retráctil de tinta de gel pigmentada. Grip de caucho. Diámetro de bola: 0,7 mm. Ancho de trazo: 0,4 mm.

Código	Color
737564	● Negro
737572	● Azul
737580	● Rojo
138223	● Verde



H G-2 Pixie

12

Tamaño de bolsillo. Roller retráctil de tinta gel pigmentada. Grip de caucho. Tamaño mini muy cómodo tanto para bolsos como bolsillos, agendas, etc. Diámetro de bola: 0,7 mm. Ancho de trazo: 0,4 mm.

Código	Color
220403	● Negro
220380	● Azul
220411	● Rojo
220429	● Verde

ROLLERS TINTA GEL RETRÁCTILES



uni-ball

A Signo UMN-207



La tinta que nunca se borra. Roller de tinta de gel retráctil. Bola de carburo de tungsteno y punta de acero inoxidable. Cuerpo de plástico y clip de exclusivo diseño. Grip de caucho antifatiga.

Código	Color	Trazo (mm.)
Diámetro de bola: 0,7 mm.		
801551	● Negro	0,4
801691	● Azul	0,4
801721	● Rojo	0,4
Micro. Diámetro de bola: 0,5 mm.		
781416	● Negro	0,3
781424	● Azul	0,3
781432	● Rojo	0,3
Fancy, cuerpo de colores. Diámetro de bola: 0,7 mm.		
858609	● Negro	0,4
858617	● Azul	0,4
858625	● Rojo	0,4
858641	● Verde	0,4
858667	● Naranja	0,4
858659	● Rosa	0,4
858633	● Azul claro	0,4
858675	● Violeta	0,4



Paper Mate

B Paper Mate Gel



Roller retráctil de cuerpo transparente con tinta gel Silk Writer® que proporciona una escritura ultra suave y colores brillantes. Grip de caucho. Diámetro de bola: 0,7 mm. Ancho de trazo: 0,5 mm.

Código	Color
619823	● Negro
619831	● Azul
619848	● Rojo



BIC

C Atlantis Gel Premium



Roller retráctil recargable con tinta gel. Punta y clip metálicos. Diámetro de bola: 1,0 mm. Ancho de trazo: 0,4 mm.

Código	Color
525446	● Negro
525502	● Azul
525462	● Rojo



D B2P



Bolígrafo retráctil fabricado con un 89% de materiales reciclados basados en botellas de plástico usadas, exceptuando el recambio. Tinta gel. Diámetro de bola: 0,7 mm. Ancho de trazo: 0,4 mm.

Código	Color
856421	● Negro
856439	● Azul
856447	● Rojo
150744	● Verde

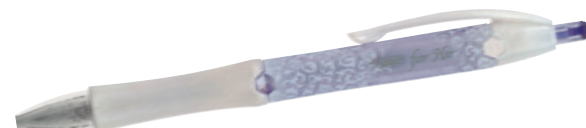

Miss BIC

E Miss Bic Gel



Roller retráctil con tinta gel muy femenino con cuerpo decorado. Ergonómico y con grip para una mejor escritura. Punta media de 0,7 mm. Ancho de trazo: 0,5 mm.

Código	Color
892317	● Negro
892316	● Azul



Pentel

F Energel retráctil



Tinta de gel fluida que proporciona una gran suavidad y rapidez en la escritura. Secado rápido. Agarre de caucho ergonómico y clip metálico. Diámetro de bola: 0,7 mm. Ancho de trazo: 0,35 mm.

Código	Color
329800	● Negro
329826	● Azul
329834	● Rojo
Recambio	
269188	● Negro
376570	● Azul



BIC Ecolutions

G Reaction Gel Ecolutions



Roller de tinta de gel con cuerpo de plástico. El 74% de materiales empleados son reciclados. Punta amortiguada por el muelle superior mientras se escribe. Diámetro de bola: 0,7 mm. Ancho de trazo: 0,35 mm.

Código	Color
532480	● Negro
532498	● Azul

ROLLERS TINTA LÍQUIDA



A Liquid roller

10

Roller de tinta líquida. Cuerpo de plástico con nivel de tinta visible. Punta de acero inoxidable. Capuchón con clip del color de la tinta. Diámetro de bola: 0,7 mm. Ancho de trazo: 0,5 mm.

Código	Color
765635	● Negro
765643	● Azul
765651	● Rojo

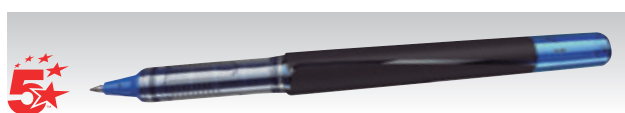

C Roller tinta líquida

12 20 U. 14

Roller de tinta líquida con cuerpo recubierto de caucho negro para mayor comodidad. Con capuchón protector del mismo color que la tinta. Diámetro de bola: 0,7 mm. Ancho de trazo: 0,5 mm.

Código	Color
961056	● Negro
961060	● Azul
961064	● Rojo
961072	● Verde



E V5 / V7

12

Punta de aguja con bola de carburo, tinta líquida soluble al agua. Mas de 2.000 m. de escritura fluida, ágil y duradera. Gracias al sistema de flujo de la tinta V-System, el trazo de escritura siempre se mantiene constante.

Código	Color	Trazo (mm.)
V-5. Diámetro de bola: 0,5 mm.		
707476	● Negro	0,3
707484	● Azul	0,3
707492	● Rojo	0,3
707506	● Verde	0,3
717308	● Rosa	0,3
717316	● Azul claro	0,3
717324	● Violeta	0,3
V-7. Diámetro de bola: 0,7 mm.		
717332	● Negro	0,5
717340	● Azul	0,5
717359	● Rojo	0,5
717367	● Verde	0,5



G V-Ball 05 / V-Ball 07

12

Escritura constante. Punta de bola de carburo de tungsteno. Tinta líquida. Reserva de tinta con nivel visible. Clip de metal. Más de 1.600 m. de escritura.

Código	Color	Trazo (mm.)
V-Ball 05. Diámetro de bola: 0,5 mm.		
718281	● Negro	0,3
718303	● Azul	0,3
718311	● Rojo	0,3
150862	● Verde	0,3
V-Ball 07. Diámetro de bola: 0,7 mm.		
718338	● Negro	0,5
718346	● Azul	0,5
718354	● Rojo	0,5



B Roller punta de aguja

10

Roller con punta de aguja. Tinta líquida. Nivel de tinta visible. Diámetro de bola: 0,5 mm. Ancho de trazo: 0,3 mm.

Código	Color
454223	● Negro
765619	● Azul
765627	● Rojo



D V5 recargable

20 U. 14

Las mismas prestaciones que el V5, ahora recargable. Con punta de bola de carburo, tinta líquida soluble al agua. Escritura fluida, ágil y duradera. Gracias al V-System, el trazo de escritura siempre se mantiene constante. Diámetro de bola: 0,5 mm. Ancho de trazo: 0,3 mm.

Código	Color	Envase
232381	● Negro	10
232402	● Azul	10
232418	● Rojo	10
Recambio		
232437	● Negro	Pack 3 u.
232452	● Azul	Pack 3 u.
232471	● Rojo	Pack 3 u.



F UB-150 / UB-157

12

Roller de tinta líquida pigmentada de gran resistencia al agua y a la luz. Su exclusivo sistema de control de tinta, además de evitar el goteo, le da una gran suavidad de escritura. Cuerpo y capuchón de plástico. Clip metálico.

Código	Color	Trazo (mm.)
UB-150. Diámetro de bola: 0,5 mm.		
717375	● Negro	0,3
717383	● Azul	0,3
717391	● Rojo	0,3
717405	● Verde	0,3
UB-157. Diámetro de bola: 0,7 mm.		
718133	● Negro	0,5
718141	● Azul	0,5
718168	● Rojo	0,5
718176	● Verde	0,5
718184	● Vino	0,5
718192	● Naranja	0,5
718206	● Violeta	0,5
718214	● Rosa	0,5



H Worker Colorfull

El Worker de siempre con el cuerpo del color de la tinta. Roller de tinta líquida punta indestructible que se desliza rápidamente sobre el papel. Punta con bola de cerámica cubierta de plata y níquel. Nivel de tinta visible. Diámetro de bola: 0,7 mm. Ancho de trazo: 0,5 mm.

Código	Color	Envase
216850	● Negro	10
216842	● Azul	10
216868	● Rojo	10
216875	● Verde	10
216883	Surtidos	Estuche 4 u.

ROLLERS TINTA LÍQUIDA



PILOT

A V5 Grip

12

Roller de tinta líquida. El grip en su parte inferior hace que la escritura sea más cómoda. Punta de aguja con sistema de bola. Diámetro de bola: 0,5 mm. Ancho de trazo: 0,3 mm.

Código	Color
822851	● Negro
824168	● Azul
102627	● Rojo
102635	● Verde



PILOT

B V-Ball Grip 05

12

Punta indeformable. Roller de tinta líquida con nivel de tinta visible. Punta de bola. Grip inferior de caucho, para una escritura sumamente ágil y suave. Diámetro de bola: 0,5 mm. Ancho de trazo: 0,3 mm.

Código	Color
718362	● Negro
718370	● Azul
718389	● Rojo



PILOT

C V7 retráctil

12

Roller retráctil de tinta líquida soluble al agua con bola de carburo y tubo de acero inoxidable. Grip de caucho y visor de nivel de tinta. Diámetro de bola: 0,7 mm. Ancho de trazo: 0,5 mm.

Código	Color
150869	● Negro
150867	● Azul



PILOT

D V7 Ball RT

12

Roller retráctil de tinta líquida. Grip de caucho y visor de nivel de tinta. Diámetro de bola: 0,7 mm. Ancho de trazo: 0,5 mm.

Código	Color
855206	● Negro
855214	● Azul



uni-ball Green-Net

E JetStream SX-210



El roller más rápido del mundo. Su exclusiva tinta hace de su escritura la más rápida y suave. Bola de carburo de tungsteno y punta de acero inoxidable. Cuerpo de plástico y caucho de color negro y clip de acero. El secado de la tinta es increíblemente rápido. Ideal para personas zurdas. Diámetro de bola: 1,0 mm. Ancho de trazo: 0,45 mm.

Código	Color
801428	● Negro
801436	● Azul
801444	● Rojo



uni-ball Green-Net

F JetStream retráctil SXN-210



Su exclusiva tinta hace de su escritura la más rápida y suave. Bola de carburo de tungsteno y punta de acero inoxidable. El secado de la tinta es increíblemente rápido. Diámetro de bola: 1,0 mm. Ancho de trazo: 0,45 mm.

Código	Color
329460	● Negro
329478	● Azul
329494	● Rojo



uni-ball

G UB 200 Vision Elite



Roller de tinta líquida, con ventana para ver el nivel de tinta restante. Es resistente a los cambios de presión atmosférica, por lo que es muy indicado para las personas que viajan en avión. Recargable. Diámetro de bola: 0,8 mm. Ancho de trazo: 0,6 mm.

Código	Color
716930	● Negro
716949	● Azul oscuro
Recambio	
716957	● Negro
716965	● Azul



uni-ball

H UB 205 Vision Elite



El roller de altos vuelos. Roller de tinta líquida, con ventana para ver el nivel de tinta restante. Es resistente a los cambios de presión atmosférica, por lo que es muy indicado para las personas que viajan en avión. Recargable. Diámetro de bola: 0,5 mm. Ancho de trazo: 0,4 mm.

Código	Color
737602	● Negro
737629	● Azul
737610	● Rojo
737599	● Azul oscuro
Recambio	
737645	● Negro
737661	● Azul

ROLLERS TINTA LÍQUIDA

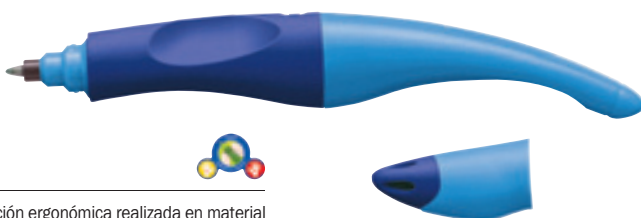

STABILO

A STABILO EASYoriginal

El primer rollerball con diseño ergonómico, específico para diestros y zurdos. Zona de sujeción ergonómica realizada en material anti-deslizante. Cada recambio se ofrece con una nueva punta, extremadamente suave y fácil de cargar. Tinta azul, borrrable con borrratintas. Ancho de trazo: 0,3 mm.

Código	Modelo	Envase
150729	Diestros	5
150733	Zurdos	3

ROTULADORES PUNTA DE FIBRA



FILA

B Tratto Office

12

Rotulador con punta de fibra y tinta a base de agua.

Código	Color	Trazo (mm.)
722447	● Negro	0,7
722455	● Azul	0,7
722463	● Rojo	0,7
722471	● Verde	0,7
722498	● Negro	0,8 - 2
722501	● Azul	0,8 - 2
722528	● Rojo	0,8 - 2
722536	● Verde	0,8 - 2



C Rotulador de punta de fibra

12 **20 años**

Rotulador con punta de fibra adecuado para dibujos y textos. Cuerpo recubierto de caucho y capuchón del mismo color de la tinta. Ancho de trazo: 0,5 mm.

Código	Color
961078	● Negro
961080	● Azul
961086	● Rojo
961094	● Verde



PILOT

D V-Sign Pen

12

Rotulador de punta de fibra muy resistente de 2,0 mm. Visor de tinta. Excelente escritura, fluida y constante. Ancho de trazo de 0,6 mm.

Código	Color
267325	● Negro
267333	● Azul
267341	● Rojo



Paper Mate

E Flair Original

12

Punta de fibra de nylon aglomerado. Tinta a base de agua. Clip metálico. Punta fina: 1,1 mm. Ancho de trazo: 0,8 mm.

Código	Color
722404	● Negro
722412	● Azul
722420	● Rojo
722439	● Verde

ROTULADORES PUNTA DE FIBRA



A Estuches Point 88

Rotulador con punta de fibra en prácticos y atractivos estuches de colores surtidos. Ancho de trazo: 0,4 mm.

Código	Envase
A 791129	Estuche 6 u.
B 718826	Estuche 10 u.
C 150694	Drinking Bottle (18 u.)
D 418073	Color Parade (20 u.)
E 789412	Zebrui (20 u.)
F 220186	Estuche 25 u.
G 267666	Rollerset (25 u.)

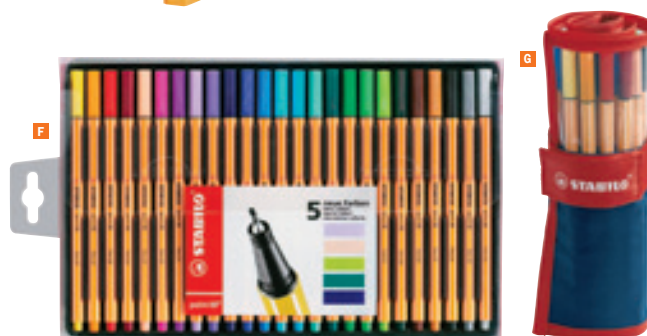

B Point 88

Colores vibrantes. Rotulador de punta de fibra con refuerzo metálico. Capuchón ventilado. Idóneo para trabajos con reglas y plantillas. Ancho de trazo: 0,4 mm.

Código	Color
718664	● Amarillo
718648	● Azul
718745	● Azul celeste
718605	● Azul ultramar
718699	● Carmin
718796	● Gris azul claro
718818	● Gris azul medio
718672	● Marrón
718710	● Naranja
718680	● Negro
718788	● Ocre oscuro
718621	● Rojo
718737	● Rosa
718753	● Rosa fuerte
718702	● Turquesa
718613	● Verde
718591	● Verde hielo
718656	● Verde hoja
718761	● Verde tierra
718729	● Violeta
Colores neón	
150697	● Amarillo neón
150699	● Naranja neón
150702	● Rojo neón
150704	● Rosa neón
150709	● Verde neón



C Edding 1200

Punta fina. Rotulador de calidad superior con punta de fibra sintética. Tinta a base de agua. Ancho de trazo: 0,5 a 1 mm.

Código	Color	Envase
757096	● Negro	10
757258	● Azul	10
757207	● Rojo	10
757274	● Verde	10
151956	● Verde claro	10
801126	● Amarillo	10
801193	● Naranja	10
801207	● Marrón	10
801241	● Violeta	10
151947	● Magenta	10
801258	● Rosa	10
801339	● Azul claro	10
151944	● Azul Turquesa	10
257694	● Amarillo fluorescente	10
257686	● Verde fluorescente	10
257701	● Naranja fluorescente	10
257768	● Rosa fluorescente	10
753804	Surtidos	Estuche 10 u.
753812	Surtidos	Estuche 20 u.



ROTULADORES PUNTA DE FIBRA



A edding 1200 metallic



Rotulador de calidad superior con punta de fibra suave. Cuerpo de plástico. Tinta a base de agua. Ancho de trazo: 1 a 3 mm.

Código	Color
151950	● Oro
151952	● Plata



B edding 1300

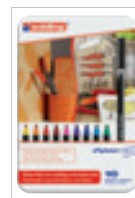

Punta redonda. Rotulador de punta de fibra sintética. Tinta a base de agua. Ancho de trazo: 3 mm.

Código	Color	Envase
722269	● Negro	10
722277	● Azul	10
722285	● Rojo	10
722293	● Verde	10
753820	Surtidos	Estuche 10 u.
757916	Surtidos	Estuche 20 u.

MARCADORES PERMANENTES



C Marcador 1445



Tamaño bolsillo. Marcador permanente en la mayoría de superficies (papel, vidrio, cartón, plástico, metal, tela, etc.). Dura más de 2 semanas destapado sin secarse. Tinta base alcohol. Ancho de trazo: 1 mm.

Código	Color
105892	● Negro
105884	● Azul
105949	● Rojo



D Sharpie F



Marcador permanente de secado rápido. Marca en todas las superficies. Resistente al agua. Ancho de trazo: 1 mm.

Código	Color
150935	● Negro
150931	● Azul
150939	● Rojo



E Marking Color



Marcador permanente con cuerpo plateado y grip de caucho. Tinta resistente a todo tipo de condiciones atmosféricas. Punta cónica media adaptada para manualidades. Ancho de escritura: 1,1 mm. Colores surtidos: negro, violeta, fucsia, azul claro, verde claro, amarillo, rojo, gris, naranja y turquesa.

Código	Envase
398880	Cubilete 9+1 GRATIS



F Lumocolor 352



Marcador de tinta permanente con base alcohol sin xileno, casi inodora. Apto para marcar sobre casi todas las superficies. Tinta antisecado: puede permanecer destapado durante días sin secarse. Los colores verde y negro resisten a la luz más de 10 años. Capuchón del color de la tinta con clip. Secado rápido. Ancho de trazo: 2 mm.

Código	Color	Envase
719236	● Negro	10
719244	● Azul	10
719252	● Rojo	10
719260	● Verde	10
570652	Surtidos	Estuche 4 u.

MARCADORES PERMANENTES



Sharpie

A Marcador permanente M15 - W10

Marcador permanente con tinta base agua. Secado rápido. Resiste hasta 21 días destapado sin secarse. Resistente a la luz y al agua.

Código	Color	Trazo (mm.)
M15. Punta cónica		
719139	● Negro	2
719147	● Azul	2
719155	● Rojo	2
719163	● Verde	2
W10. Punta biselada		
719171	● Negro	1,5 - 5
719198	● Azul	1,5 - 5
719201	● Rojo	1,5 - 5
719228	● Verde	1,5 - 5



5★

B Marcador permanente

Marcador permanente a prueba de agua. Cuerpo de plástico con capuchón del color de la tinta. Tinta libre de xileno y tolueno.

Código	Color	Trazo (mm.)	Envase
Punta cónica			
961145	● Negro	2	12
961153	● Azul	2	12
961159	● Rojo	2	12
961161	● Verde	2	12
961167	Surtidos	2	Estuche 4 u.
Punta biselada			
961183	● Negro	1 - 4	12
961188	● Azul	1 - 4	12
961191	● Rojo	1 - 4	12
961196	● Verde	1 - 4	12
961214	Surtidos	1 - 4	Estuche 4 u.



BIC

C Marcadores 2000 y 2300

Marcador permanente con cuerpo de plástico de forma cónica, que proporciona un mayor control de la escritura. Escritura permanente en la mayoría de superficies (papel, vidrio, cartón, plástico, metal, tela, etc.). Tinta base alcohol. Dura más de 2 semanas destapado sin secarse.

Código	Color	Trazo (mm.)
2000. Punta cónica		
153391	● Negro	1,7
153389	● Azul	1,7
153392	● Rojo	1,7
153394	● Verde	1,7
2300. Punta biselada		
106211	● Negro	3 - 5,5
106033	● Azul	3 - 5,5
106431	● Rojo	3 - 5,5
106499	● Verde	3 - 5,5



Pentel

D Maxiflo

Aprovecha hasta la última gota. Marcador permanente de tinta líquida base alcohol. Su pulsador trasero de bombeo de tinta facilita la intensidad del color en la escritura y aprovechar hasta la última gota. Punta muy resistente.

Código	Color	Trazo (mm.)
NFL-50. Punta cónica		
737858	● Negro	4,5
737823	● Azul	4,5
737831	● Rojo	4,5
NFL-60. Punta biselada		
737785	● Negro	2 - 4,5
737769	● Azul	2 - 4,5
737777	● Rojo	2 - 4,5



uni-ball

E PM-122 Uni Prockey Marker

Marcador permanente con tinta base agua. Pinta sobre cualquier superficie gracias a su pigmentación. Totalmente inodoro. Ancho de trazo: 1,2 - 1,8 mm.

Código	Color
720233	● Negro
720241	● Azul
720268	● Rojo



uni-ball

F PNA-125 Super Ink Marker

Marcador permanente de tinta pigmentada base aceite para escribir o marcar en cualquier superficie. Recomendado para usar sobre ropa, zapatos, film, vidrio, etc. Punta cónica fina de 0,9 mm. Color negro.

Código
309624

MARCADORES PERMANENTES



A edding 300 Y 330



Marcador para escribir, marcar, pintar y dibujar sobre casi todo tipo de materiales, incluidas superficies metálicas, vidrio y plástico. Tinta permanente de secado rápido casi sin olor. Cuerpo de plástico. Recargable.

Código	Color	Trazo (mm.)	Envase
300. Punta cónica			
735539	● Negro	1,5 - 3	10
735547	● Azul	1,5 - 3	10
735555	● Rojo	1,5 - 3	10
735563	● Verde	1,5 - 3	10
241193	Surtidos	1,5 - 3	Estuche 4 u.
330. Punta biselada			
384503	● Negro	1 - 5	10
697975	● Azul	1 - 5	10
697983	● Rojo	1 - 5	10
372172	● Verde	1 - 5	10
241209	Surtidos	1 - 5	Estuche 4 u.



B edding 3000 y 3300



Marcadores de máxima calidad para escribir, marcar, pintar y dibujar sobre casi todo tipo de materiales, incluidas superficies metálicas, vidrio y plástico. Tinta permanente de secado rápido casi sin olor. Cuerpo de aluminio. Recargable.

Código	Color	Trazo (mm.)	Envase
3000. Punta cónica			
719678	● Negro	1,5 - 3	10
719686	● Azul	1,5 - 3	10
719694	● Rojo	1,5 - 3	10
719708	● Verde	1,5 - 3	10
209600	Surtidos	1,5 - 3	Estuche 4 u.
3300. Punta biselada			
719716	● Negro	1 - 5	10
719724	● Azul	1 - 5	10
719732	● Rojo	1 - 5	10
719740	● Verde	1 - 5	10
209667	Surtidos	1 - 5	Estuche 4 u.



C Metal Barrel



Marcador con cuerpo de aluminio. Se puede dejar destapado hasta 30 minutos sin perder calidad de escritura. Marca en la mayoría de superficies, incluso si están húmedas o grasientas. Tinta libre de xileno y tolueno. Resistente al agua y a la luz. Longitud de escritura: 698 m.

Código	Color	Trazo (mm.)
Punta cónica		
481618	● Negro	1
481626	● Azul	1
481634	● Rojo	1
481642	● Verde	1
Punta biselada		
481650	● Negro	1 - 4
481708	● Azul	1 - 4
481715	● Rojo	1 - 4
481723	● Verde	1 - 4



D edding 500 y 550



Marcadores de máxima calidad para escribir, marcar, pintar y dibujar sobre casi todo tipo de materiales, incluidas superficies metálicas, vidrio y plástico. Tinta permanente de secado rápido casi sin olor. Cuerpo de aluminio. Recargable.

Código	Color	Trazo (mm.)
500. Punta biselada		
719805	● Negro	2 - 7
719813	● Azul	2 - 7
719821	● Rojo	2 - 7
735571	● Verde	2 - 7
550. Punta cónica		
828127	● Negro	3 - 4
828232	● Azul	3 - 4
828119	● Rojo	3 - 4
372198	● Verde	3 - 4



E edding N°1



Marcador de máxima calidad para escribir, marcar, pintar y dibujar sobre casi todo tipo de superficies. Tinta permanente casi sin olor de secado rápido. Cuerpo de aluminio. Recargable. Ancho de trazo: 1 - 5 mm.

Código	Color
719317	● Negro
719325	● Azul
719333	● Rojo
719341	● Verde



F edding 400



Marcador para escribir, marcar, pintar y dibujar sobre casi todo tipo de materiales, incluidas superficies metálicas, vidrio y plástico. Tinta permanente de secado rápido casi sin olor. Recargable. Ancho de trazo: 1 mm.

Código	Color	Envase
719759	● Negro	10
719767	● Azul	10
719775	● Rojo	10
719783	● Verde	10
719791	Surtidos	Estuche 4 u.



G Metal Barrel King



Marcador con cuerpo de aluminio. Se puede dejar destapado hasta 30 minutos sin perder calidad de escritura. Marca en la mayoría de superficies, incluso si están húmedas o grasientas. Tinta libre de xileno y tolueno. Resistente al agua y a la luz. Longitud de escritura: 300 m. Punta grande resistente a la presión y a un uso intensivo. Ancho de trazo: 3-6,20 mm.

Código	Color
481731	● Negro
481798	● Azul
481804	● Rojo



MARCADORES PERMANENTES

Sharpie



A Metal Barrel Magnum

Marcador con cuerpo de aluminio. Se puede dejar destapado hasta 30 minutos sin perder calidad de escritura. Marca en la mayoría de superficies, incluso si están húmedas o grasientas. Tinta libre de xileno y tolueno. Resistente al agua y a la luz. Longitud de escritura: 130 m. Punta ultragrande. Ancho de trazo 5 - 14,8 mm.

Código	Color
481812	● Negro
481820	● Azul
481878	● Rojo



C Multimark permanent

Rotulador apto para casi todo tipo de superficies lisas. Con goma de borrar especial incorporada. Tinta resistente al agua y a la acción de la luz. Punta fina. Ancho de trazo: 0,6 mm.

Código	Color	Envase
152594	● Negro	10
152469	● Azul	10
152476	● Rojo	10
152472	● Verde	10
152484	● Amarillo	10
152471	● Marrón	10
152479	● Violeta	10
152477	Surtidos	Estuche 4 u.
152483	Surtidos	Estuche 6 u.
152478	Surtidos	Estuche 8 u.



E Lumocolor® permanente

Marcadores compatibles con casi todas las superficies lisas. Tinta permanente antiseado.

Código	Color	Trazo (mm.)	Envase
Punta superfina			
733422	● Negro	0,4	10
733430	● Azul	0,4	10
733449	● Rojo	0,4	10
733457	● Verde	0,4	10
733465	Surtidos	0,4	Estuche 4 u.
733473	Surtidos	0,4	Estuche 8 u.
Punta fina			
733481	● Negro	0,6	10
733503	● Azul	0,6	10
733511	● Rojo	0,6	10
733538	● Verde	0,6	10
733546	Surtidos	0,6	Estuche 4 u.
733554	Surtidos	0,6	Estuche 8 u.
Punta media			
733562	● Negro	1	10
733570	● Azul	1	10
733589	● Rojo	1	10
733597	● Verde	1	10
733600	Surtidos	1	Estuche 4 u.
733619	Surtidos	1	Estuche 8 u.



B edding 800 y 850

Marcadores de máxima calidad para escribir, marcar, pintar y dibujar sobre casi todo tipo de materiales, incluidas superficies metálicas, vidrio y plástico. Tinta permanente de secado rápido casi sin olor. Cuerpo de aluminio. Recargable.

Código	Color	Trazo (mm.)
800		
720020	● Negro	4 - 12
720039	● Azul	4 - 12
720047	● Rojo	4 - 12
720055	● Verde	4 - 12
850		
720063	● Negro	5 - 16
720071	● Azul	5 - 16
720098	● Rojo	5 - 16
720101	● Verde	5 - 16



D edding 8400

Marcador permanente especial para CD/DVD/BDS con punta fina. Tinta pigmentada a base de agua de olor neutro, resistente al agua y al roce, que no daña la superficie del soporte. Recomendado por Verbatim. Ancho de trazo: 0,5 - 1 mm.

Código	Color	Envase
720128	● Negro	10
239215	Surtidos	Estuche 4 u.



F Write-4-All

Tinta base de alcohol, es inodoro y seca rápidamente. Colores permanentes y brillantes. Gran resistencia al frío y a la luz. Punta resistente para un trazo uniforme. Modelo de bolsillo con capuchón ventilado. Especialmente indicado para CD/DVD, negativos, etc. Punta cónica.

Código	Color	Trazo (mm.)	Envase
Trazo superfino			
719848	● Negro	0,4	10
719856	● Azul	0,4	10
719864	● Rojo	0,4	10
735504	● Verde	0,4	10
739174	Surtidos	0,4	Estuche 4 u.
Trazo fino			
719872	● Negro	0,7	10
719880	● Azul	0,7	10
719899	● Rojo	0,7	10
735512	● Verde	0,7	10
739182	Surtidos	0,7	Estuche 4 u.
Trazo medio			
719902	● Negro	1	10
719910	● Azul	1	10
719929	● Rojo	1	10
735520	● Verde	1	10
739190	Surtidos	1	Estuche 4 u.

MARCADORES PERMANENTES



A Rotulador permanente

Rotulador de tinta permanente con punta de fibra. Ideal para CDs, DVDs y Blu-Ray. Ancho de trazo: 0,8 mm. Color negro.

Código
930342



B Marcador Grip CD/DVD

Marcador permanente ideal para CD/DVD. Empuñadura de caucho. Apto para casi todas las superficies. Cuerpo plateado y capuchón con clip. Secado rápido. Resistente al agua. Puede permanecer destapado durante 4 semanas sin secarse. Ancho de trazo: 0,7 mm.

Código	Color
790468	● Negro
790441	● Azul

MARCADORES ESPECIALES PERMANENTES



C Marcadores edding 751, 750 y 780

Perfectos para superficies oscuras y transparentes. Marcadores de tinta opaca con cuerpo de aluminio. Tinta permanente cubriente de secado rápido casi sin olor. Resistente al agua, a la acción de la luz, al roce y al calor con efecto lacado. Se activa mediante sistema de bombeo. Resiste temperaturas de hasta 400°C.

Código	Color	Trazo (mm.)
751. Punta cónica		
759542	● Negro	1 - 2
759569	● Azul	1 - 2
759550	● Rojo	1 - 2
627823	○ Blanco	1 - 2
239169	● Amarillo	1 - 2
224877	● Oro	1 - 2
224885	● Plata	1 - 2
224916	● Cobre	1 - 2
233179	● Rosa Metálico	1 - 2
233126	● Azul cielo Metálico	1 - 2
233144	● Verde Metálico	1 - 2
233163	● Violeta Metálico	1 - 2
750. Punta cónica		
759402	● Negro	2 - 4
426810	● Azul	2 - 4
759410	● Rojo	2 - 4
426799	○ Blanco	2 - 4
152603	● Amarillo	2 - 4
759496	● Oro	2 - 4
147203	● Plata	2 - 4
224657	● Cobre	2 - 4
780. Punta redonda engastada en metal		
224974	● Negro	0,8
224990	● Azul	0,8
225288	● Rojo	0,8
627831	○ Blanco	0,8
759712	● Oro	0,8
759720	● Plata	0,8
888958	● Cobre	0,8



uni-ball

D PX-20 y PX-21 Uni Paint Marker

Resiste altas temperaturas. Marcador especial con base aceite. Es permanente en todas las superficies. Su tinta es muy resistente a la luz y al agua. Su pigmentación soporta temperaturas de hasta 250°C sin alterarse. Cuerpo de aluminio.

Código	Color	Trazo (mm.)
PX-21		
719449	● Negro	0,8 - 1,2
719457	● Azul	0,8 - 1,2
719465	● Rojo	0,8 - 1,2
719473	● Verde	0,8 - 1,2
719481	● Azul claro	0,8 - 1,2
719503	● Verde claro	0,8 - 1,2
719511	● Rosa	0,8 - 1,2
719538	● Naranja	0,8 - 1,2
718931	● Plata	0,8 - 1,2
718958	● Oro	0,8 - 1,2
718966	○ Blanco	0,8 - 1,2
PX-20		
719368	● Negro	2,2 - 2,8
719376	● Azul	2,2 - 2,8
719384	● Rojo	2,2 - 2,8
719392	● Verde	2,2 - 2,8
719406	● Azul claro	2,2 - 2,8
719414	● Verde claro	2,2 - 2,8
719422	● Rosa	2,2 - 2,8
719430	● Naranja	2,2 - 2,8
718974	● Plata	2,2 - 2,8
718982	● Oro	2,2 - 2,8
718990	○ Blanco	2,2 - 2,8



E PX - 203

Ideal para felicitaciones y manualidades. Marcador permanente capaz de escribir sobre cualquier superficie, como metal, plástico, vidrio, entornos industriales, etc. con un color muy vivo e intenso. Es resistente al agua y la tinta no pierde uniformidad incluso escribiendo sobre superficies calientes. Tiene una vida útil de más de dos años. Ancho de trazo: 0,5 mm.

Código	Color
449408	● Plata
449377	● Oro



F Super color Gold y Silver

Marcador permanente con punta de poliacetil y mecanismo especial de válvula para regular la salida de tinta. Tinta de polvo de metal pigmentado libre de xileno. Se puede utilizar sobre casi todas las superficies.

Código	Color	Trazo (mm.)
150887	● Oro	0,5
150892	● Plata	0,5
150889	● Oro	2
150895	● Plata	2

MARCADORES ESPECIALES PERMANENTES



A Outline

Marca en 2 colores. Marcador permanente en dos colores: centro plateado y contorno en diferentes tonos surtidos. Ideal para manualidades, decoración, etc. Ancho de trazo: 2,6 mm.

Código	Color
257945	● Negro + plata
257953	● Azul + plata
257978	● Rosa + plata
257961	● Verde + plata
257986	● Violeta + plata



B edding 950

Marcador de pasta opaca altamente permanente. Ideal para superficies irregulares, materiales manchados y metales con corrosión. Resistente a la acción de la luz, al roce y al agua después del secado. Ancho de trazo: 10 mm.

Código	Color
841326	● Negro
841350	● Azul
426845	● Rojo
426829	○ Blanco
239191	● Amarillo

MARCADORES PARA TELA



C Permawash

Rotulador especial para escribir sobre ropa, calzado, etc. Para fijarlo se debe planchar la prenda durante 1 minuto a 160 °C. Tinta a base de agua. Punta de fibra de poliéster de 2 mm. Ancho de trazo: 0,6 mm. Color negro.

Código
739204



E Rotulador textil NM10

Rotulador textil, especialmente diseñado para marcar la ropa, delantales y babis de los niños. No contiene xileno ni tolueno. Capuchón ventilado. Punta de fibra de 2 mm. Ancho de trazo: 1 mm. Color negro.

Código
232086



D edding 4500

Marcador para marcar y dibujar sobre casi todo tipo de telas sin apresto. Tinta pigmentada a base de agua de olor neutro, resistente a la acción de la luz y al lavado hasta 60 °C después de haber sido fijada. Ancho de trazo: 2-3 mm.

Código	Color
233259	● Lila
212261	● Negro
212342	● Azul
212300	● Rojo
233233	● Verde
233198	● Azul claro
233246	● Amarillo
233211	● Rosa

MARCADORES ESPECIALES NO PERMANENTES



F PC-5M Uni Posca

Marcador de pintura no permanente excepto en superficies porosas con tinta pigmentada base al agua. Pinta sobre cualquier superficie y es muy resistente a la luz. Es inodoro y las manchas se pueden lavar con agua, desapareciendo inmediatamente. Ideal para cartelería, decoración, escaparatismo, posters, etc. No es tóxico. Colores brillantes. Ancho de trazo: 1,8-2,5 mm.

Código	Color
833238	● Negro
833254	● Azul
833262	● Rojo
833270	● Verde
833369	● Amarillo
833424	○ Blanco
833301	● Rosa
833319	● Naranja
833408	● Oro
833377	● Plata



G PC-8K Uni Posca

Marcador de pintura no permanente excepto en superficies porosas con tinta pigmentada base al agua. Pinta sobre cualquier superficie y es muy resistente a la luz. Es inodoro y las manchas se pueden lavar con agua, desapareciendo inmediatamente. Ideal para cartelería, decoración, escaparatismo, posters, etc. No es tóxico. Ancho de trazo: 8 mm.

Código	Color
720357	● Negro
720365	● Azul
720373	● Rojo
720381	● Verde
720403	● Azul claro
720411	● Amarillo
720438	○ Blanco
735431	● Rosa
735458	● Gris
735466	● Marrón
735474	● Naranja
735482	● Violeta



H edding 8500 RW

Borrable con agua. Marcador no permanente para marcar CDs, DVDs y Blu-Ray. Tinta a base de agua que no daña la superficie del soporte. Punta suave. Tinta soluble fácil de borrar con un paño húmedo. Recomendado por Verbatim. Ancho de trazo: 1 mm. Color negro.

Código
212431



MARCADORES PIZARRA BLANCA



A Marcador pizarra blanca



Fácil borrado. Marcador para pizarra blanca. Cuerpo de plástico. Ancho de trazo: 2 mm.

Código	Color	Envase
961222	● Negro	12
961226	● Azul	12
961230	● Rojo	12
961234	● Verde	12
961242	Surtidos	Estuche 4 u.



C Velleda 1741

Marcador para pizarra blanca. Tinta a base de acetona. Ancho de trazo: 1,5 mm.

Código	Color	Envase
105795	● Negro	12
105787	● Azul	12
105868	● Rojo	12
105876	● Verde	12
232659	Surtidos	Estuche 4 u.



E Velleda 1751

Marcador para pizarra blanca. Cuerpo de plástico y capuchón ventilado del color de la tinta. Tinta a base de alcohol. Ancho de trazo: 3 - 5,5 mm.

Código	Color
105151	● Negro
105054	● Azul
105185	● Rojo
105208	● Verde

G edding 661



Marcador para pizarra blanca con punta redonda. Tinta pigmentada casi sin olor. Sistema "cap off": puede permanecer destapado durante días sin secarse. Borrable en seco de casi todas las superficies no porosas como cristal, melanina o esmalte. Ancho de trazo: 1-2 mm.

Código	Color
233310	● Negro
233292	● Azul
233339	● Rojo
233353	● Verde



B Velleda 1721



Baja intensidad de olor. Marcador para pizarra blanca. Cuerpo de plástico y capuchón ventilado del color de la tinta. Tinta a base de alcohol. Ancho de trazo: 1 mm.

Código	Color
105509	● Negro
105321	● Azul
105525	● Rojo
105622	● Verde



D Velleda 1701



Baja intensidad de olor. Marcador para pizarra blanca, con cuerpo de plástico y capuchón ventilado del color de la tinta. Tinta a base de alcohol. Ancho de trazo: 1,3 mm.

Código	Color
452078	● Negro
452086	● Azul
452094	● Rojo
452108	● Verde



F edding 660



Marcador para pizarra blanca con cuerpo de plástico. Sistema "cap off": puede permanecer destapado durante varios días sin secarse. Tinta pigmentada. Recargable. Ancho de trazo: 1,5 - 3 mm.

Código	Color
150946	● Negro
150943	● Azul
152425	● Rojo
233275	● Verde



MARCADORES PIZARRA BLANCA



A VBoard Master BEGREEN



Rotulador tinta líquida, sin necesidad de bombearlo. Recargable. Punta de fibra. Colores brillantes. Ancho de trazo: 1,8 mm.

Código	Color	Envase
150881	● Negro	10
150874	● Azul	10
150883	● Rojo	10
150876	● Naranja	10
232495	● Verde	10
Recarga		
150854	● Negro	12
150851	● Azul	12
150859	● Rojo	12



STAEDTLER

C Lumicolor Whiteboard Compact 351



Con tinta antiseccado. Secado rápido. Casi sin olor. Puede permanecer destapado durante días sin secarse. Borrado en seco en pizarras blancas y superficies lisas como vidrio y porcelana. Ancho de trazo: 2 mm.

Código	Color	Envase
720926	● Negro	10
720934	● Azul	10
720942	● Rojo	10
720950	● Verde	10
721018	Surtidos	Estuche 4 u.



E Wet Eraser SMW26



Marcador de tiza líquida borrable en superficies no porosas tipo cristal. Indicado para pizarras de exteriores. Punta biselada que se puede convertir en cónica dándole la vuelta. Ancho de trazo: 2 - 4 mm.

Código	Color	Envase
152437	○ Blanco	12
152440	● Rojo	12
152436	● Azul	12
152435	● Amarillo	12



BIC Velleda

B Velleda tinta líquida Pocket



Colores vivos desde el comienzo hasta el final. Marcador para pizarra blanca. Cuerpo de plástico y capuchón ventilado del color de la tinta. Punta de 3 mm. Ancho de trazo: 2 mm.

Código	Color
150501	● Negro
150497	● Azul
150506	● Rojo
150509	● Verde



Pentel

D Maxiflo MWL-5S



Marcador de tinta líquida de borrado en seco para pizarra, también apto para papel y cerámica. Sistema de bombeo de tinta que facilita la intensidad del color de la escritura hasta la última gota. Ancho de trazo: 2 mm.

Código	Color
154568	● Negro
154575	● Azul
154583	● Rojo
154591	● Verde
152450	● Naranja
152452	● Violeta

MARCADORES PIZARRA PAPEL



F Marcador pizarra papel



Capuchón del color de la tinta. Cuerpo de plástico. Tinta base agua libre de xileno. Ancho de trazo: 2 mm.

Código	Color	Envase
961248	● Negro	12
961250	● Azul	12
961256	● Rojo	12
961264	● Verde	12
961269	Surtidos	Estuche 4 u.

MARCADORES FLUORESCENTES



A Marcador fluorescente



Marcador fluorescente con tinta universal a base de agua. Capuchón del color de la tinta. Ancho de trazo: 1 - 5 mm.

Código	Color	Envase
961125	● Amarillo	12
961129	● Naranja	12
961117	● Verde	12
961109	● Rosa	12
961110	● Azul	12
961133	● Rojo	12
961137	Surtidos	Estuche 4 u.
961141	Surtidos	Estuche 6 u.



C Textsurfer Classic

Marcador fluorescente con tinta universal brillante, para resaltar sobre cualquier soporte. Tinta de secado rápido. Puede usarse para resaltar impresiones inkjet sin emborronar. Colores resistentes a la luz. Ancho de trazo: 1 - 5 mm.

Código	Color	Envase
752315	● Amarillo	10
752366	● Naranja	10
752374	● Verde	10
752331	● Rosa	10
152428	● Turquesa	10
152429	● Violeta	10
752293	Surtidos	Estuche 3+1 gratis
798170	Surtidos	Estuche 6+2 gratis



E edding 24

Marcador fluorescente ideal para uso doméstico y profesional. Como mínimo el 90% del cuerpo ha sido realizado a partir de una materia prima renovable y como mínimo el 97% de la puntera ha sido fabricada con material reciclado. Tinta a base de agua. Residuos mínimos: recargable. Ancho de trazo: 2 - 5 mm.

Código	Color	Envase
268880	● Amarillo	10
268912	● Verde	10
268898	● Rosa	10
268904	● Azul	10
268920	Surtidos	Estuche 4 u.



B Boss® Original

Marcador fluorescente con tinta universal a base de agua. El único con 9 colores. Ancho de trazo: 2 - 5 mm.

Código	Color	Envase
716078	● Amarillo	10
716116	● Naranja	10
716094	● Verde	10
716086	● Rosa	10
716108	● Azul	10
716124	● Fucsia	10
716159	● Rojo	10
716132	● Violeta	10
716140	● Turquesa	10
716167	Surtidos	Estuche 4 u.
500240	Surtidos	Estuche 6 u.
500259	Surtidos	Estuche 8 u.



D Textliner 48

Marcador super fluorescente con tinta a base de agua. Ideal para todo tipo de papel normal y especial. Recargable. Ancho de trazo: 1, 2 y 5 mm.

Código	Color	Envase
740996	● Amarillo	10
740961	● Naranja	10
740953	● Verde	10
741002	● Rosa	10
740988	● Azul	10
233442	Surtidos	Estuche 4 u.



F Tinta HTK 25

Bote de tinta a base de agua en frasco con sistema capilar. Para rellenar los marcadores fluorescentes edding 24, 340 y 345. Introduzca el marcador en el tintero con la punta hacia abajo y en pocos minutos podrá escribir nuevamente. Contenido: 25 ml. Color amarillo.

Código
152427

MARCADORES FLUORESCENTES



STABILO

A Neon



Diseño único. Marcador fluorescente minimalista con forma de tubo. Cuerpo de tacto blando con tapón redondo. Tinta base al agua. Tinta calidad STABILO que ofrece 4 horas de protección anti-secado. Ancho de trazo: 2-5 mm.

Código	Color	Envase
236245	● Amarillo	10
236294	● Naranja	10
236272	● Verde	10
236366	● Rosa	10
236383	Surtidos	Estuche de 4 u.

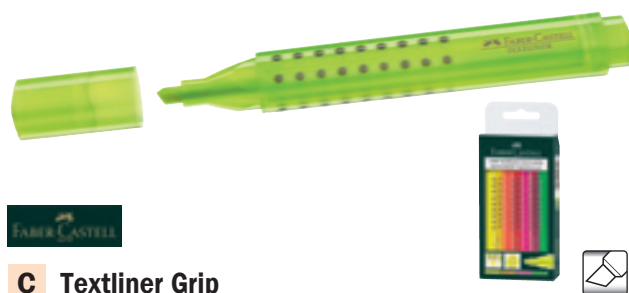

C Textliner Grip

Marcador super fluorescente con forma triangular ergonómica para una marcación cómoda. Zona de agarre con puntos antideslizantes. Ideal para todo tipo de papel normal y especial. Tinta universal a base de agua. Recargable. Ancho de trazo: de 1, 2 y 5 mm.

Código	Color	Envase
152580	● Amarillo	10
152577	● Naranja	10
152575	● Verde	10
152578	● Rosa	10
233460	Surtidos	Estuche de 4 u.



BIC

E Brite Liner XL



Marcador fluorescente de diseño ergonómico. Larga duración, recomendado para uso intensivo. Colores brillantes y vivos. Ancho de trazo: 1,3 - 4 mm.

Código	Color	Envase
305318	● Amarillo	10
305334	● Verde	10
305326	● Rosa	10



STAEOTLER

B Textsurfer Gel



Marcador fluorescente en seco con mina de cera translúcida para un marcado ultrasuave. De mecanismo giratorio. Ancho de trazo: 3 mm. aprox.

Código	Color
232163	● Amarillo
232178	● Naranja
232193	● Rosa



STABILO

D Flash

Marcador fluorescente en práctico tamaño de bolsillo. Tinta base acuosa. Capuchón ventilado. Ancho de trazo: 1 - 4 mm.

Código	Color	Envase
597793	● Amarillo	10
597831	● Naranja	10
597807	● Verde	10
537028	● Rosa	10
597815	● Azul	10
597823	● Rojo	10
251065	Surtidos	Estuche 4 u.



STABILO

F Swing® Cool

Brilla por su diseño. Marcador fluorescente con cuerpo translúcido. Capuchón con clip. Ancho de trazo: 1 - 4 mm.

Código	Color	Envase
715773	● Amarillo	10
715838	● Naranja	10
715803	● Verde	10
715781	● Rosa	10
715811	● Azul	10
715846	● Violeta	10
500275	Surtidos	Estuche 4 u.

MARCADORES FLUORESCENTES



STABILO

A Boss® Mini



Marcador fluorescente. Tinta universal: papel normal, fax y autocopiativo. Ancho de trazo: 2 - 5 mm.



Código	Color	Envase
800902	● Amarillo	10
040554	● Naranja	10
040570	● Verde	10
737815	Surtidos	Estuche 3 u.
737793	Surtidos	Estuche 5 u.



STABILO

C Luminator®



Gran autonomía y duración extra-larga. Marcador fluorescente de tinta líquida con base al agua. Cuerpo transparente que permite ver el nivel de tinta. Duración extra-larga. Ancho de trazo: 2 - 5 mm.

Código	Color	Envase
716191	● Amarillo	5
716248	● Naranja	5
716213	● Verde	5
716205	● Rosa	5
716221	● Azul	5
716256	● Rojo	5
716264	Surtidos	Peana 4 u.



STABILO

B Boss® Box y Cubilete



El Big Boss Box contiene 4 marcadores: 1 amarillo, 1 naranja, 1 verde y 1 azul. El cubilete contiene 6 marcadores: 1 amarillo, 1 naranja, 1 verde, 1 rosa, 1 azul y 1 rojo.

Código	Envase
A 739263	Estuche Big Boss Box (4 u.)
B 083881	Cubilete 6 u.



STABILO

E Navigator

Movilidad y flexibilidad. Marcador fluorescente de tinta líquida con base al agua. Formato de bolsillo con clip y zona de agarre flexible. No se seca, incluso si no se pone el capuchón inmediatamente después de usarlo. Ancho de trazo: 1 - 3,5 mm.

Código	Color	Envase	Código	Color	Envase
178205	● Amarillo	10	178629	● Rosa	10
178742	● Naranja	10	178213	● Azul	10
178611	● Verde	10	782616	Surtidos	Estuche 4 u.



F Technolight

Cuerpo transparente y colores luminosos. Marcador fluorescente con tinta de gran calidad apta para cualquier tipo de papel: fotocopias, fax, etc. Cuerpo transparente para controlar el nivel de tinta disponible. Ancho de trazo: 1,5 - 3,5 mm.

Código	Color
104889	● Amarillo
105020	● Naranja
105046	● Verde
105038	● Rosa
104897	● Azul



12



G V Liquid Light



Marcador fluorescente de tinta líquida. Colores muy brillantes. Punta de fibra de 2,6 mm. Ancho de trazo: 3,3 mm.

Código	Color	Envase
150806	● Amarillo	12
150814	● Naranja	12
150819	● Verde	12
150816	● Rosa	12
150808	● Azul	12
150823	● Violeta	12
150769	Surtidos	Estuche 6 u.





A Noris®

Lápiz de grafito hexagonal especialmente resistente a la rotura gracias a la doble encoladura de la mina. Fabricado con madera certificada procedente de explotaciones forestales sostenibles.

Código	Graduación	Goma
095753	2B	No
095779	B	No
095800	HB	No
095745	HB	Si
095787	H	No
095761	2H	No



C Swano

Lápiz de grafito adecuado para cualquier necesidad: dibujar, escribir, sombrear, etc. Cuerpo hexagonal con superficie barnizada para una sujeción más cómoda. Mina anti-rotura. Graduación HB.

Código	Goma
095606	No
367566	Si



E Mars® Lumograph®

Lápiz de grafito hexagonal de calidad Premium. Ideal para escribir, dibujar y esbozar. Mina especialmente resistente a la rotura gracias a la especial formulación de la mina y su doble encoladura. Graduación HB.

Código
232226



G Ecolápiz Castell® 9000

Ecolápiz de grafito con mina protegida contra rotura. Proceso especial de encolado SV. Cuerpo hexagonal con barniz ecológico a base de agua. Ideal para escribir y dibujar. Fabricado a partir de madera gestionada de forma sostenible.

Código	Graduación
708804	2B
708782	B
708952	HB
709036	H
709028	2H



B Lápiz

Lápiz de madera. Cuerpo hexagonal con un acabado en barniz rojo. Graduación HB.

Código	Goma
393628	No
393636	Si



D Ecolápiz Dessin®

Mina anti-rotura. Ecolápiz hexagonal de grafito. Mina protegida contra la rotura por el proceso especial de encolado SV.

Código	Graduación	Goma
848480	2B	No
124873	B	No
094724	B	Si
094716	HB	No



F Ecolápiz Grip 2001

Ecolápiz triangular con puntos de realce antideslizantes para una mejor sujeción. Fabricado a partir de madera gestionada de forma sostenible. Barniz ecológico a base de agua. Graduación HB.

Código	Goma
887855	No
781866	Si



H Lápiz triangular Noris® Club®

Lápiz de grafito triangular ergonómico. Perfecto para la iniciación a la escritura. Fabricado con madera certificada procedente de explotaciones forestales sostenibles. Graduación HB.

Código	Mina (mm.)
757605	4 mm.
152432	2 mm.

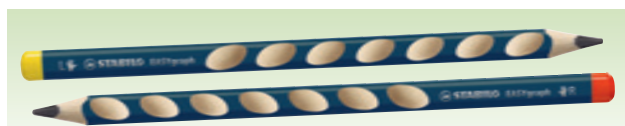

STABILO

A EASYgraph



El primer lápiz ergonómico especialmente diseñado para zurdos y diestros. Diseño triangular con hendiduras antideslizantes que aseguran una postura relajada de la mano. Madera procedente de bosques gestionados responsablemente. Mina de 3,15 mm. de diámetro. Graduación HB.

Código	Modelo	Envase
150722	Diestros	12
150726	Zurdos	6



STABILO

C STABILO® All

12

Lápiz acuarelable con mina fabricada con pigmentos de la mejor calidad y del mejor grafito. Colores universales para casi todas las superficies: madera, metal, cristal, plástico, papel, etc.

Código	Color
095567	● Grafito
831028	● Negro
831060	● Azul
830995	● Rojo
831044	○ Blanco



FABER-CASTELL

E Castell® document



Ideal para firmar documentos y cheques. Ecolápiz con mina especial imborrable. Mina protegida contra la rotura por el proceso especial de encolado SV.

Código	Color
842623	● Negro
842615	● Azul
709044	● Rojo
708944	● Verde



STAEDTLER *different for technology*



G Lumocolor non-permanent Omnichrom

Soluble al agua. Lápiz de color, fácilmente lavable en todo tipo de tejidos. Se borra de superficies lisas como plástico, metal, lacados, piel, etc.

Código	Color
095868	● Negro
095834	● Azul
095876	● Rojo
095907	● Verde
095850	○ Blanco



FABER-CASTELL

B Castell® 9000 Jumbo



Ecolápiz de grafito de máxima calidad, ideal para profesiones creativas. Cuerpo hexagonal con barniz ecológico a base de agua. Mina extra resistente a la rotura por el proceso especial de encolado SV. Mina de 5,3 mm. de diámetro.

Código	Graduación
152582	HB
152581	2B



FABER-CASTELL

D Castell® Bicolor



2 colores para subrayar y destacar. Lápiz hexagonal, bicolor azul/rojo. Barniz ecológico a base de agua. Mina protegida contra la rotura mediante el proceso especial de encolado SV.

Código	Mina
094740	Media: 3,3 mm.
094732	Gruesa: 4,3 mm.



ALPINO

F Lápiz Carpintero

24

Lápiz de carpintero con cuerpo ovalado. Acabado barnizado rojo.

Código
106766



STAEDTLER

H Lumocolor permanent Omnigraph

12

Resistente al agua. Crayón de cera universal y resistente al agua en casi todas las superficies. Cubre superficies transparentes, claras y oscuras. No se seca. No traspasa el papel. Diámetro aprox. de la cera: 12 mm.

Código	Color
095630	● Negro
095614	● Azul
095648	● Rojo
095622	○ Blanco



A Afilalápices metálicos

Afilalápices de aluminio en forma de cuña simple y doble, para lápices hasta 10 mm. de diámetro. Certificado según norma EN71, 100% reciclables.

Código	Descripción	Envase
754935	Simple	24
754943	Doble	12

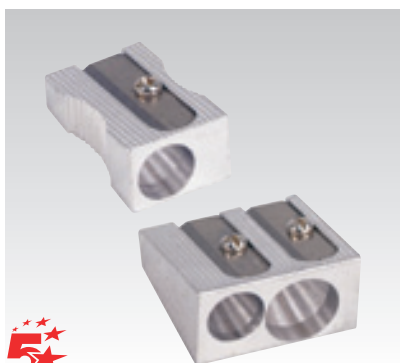

B Afilalápices metálicos

Afilalápices de metal para lápices de hasta 8 mm. de diámetro. Pack 5 u.

Código	Descripción
924863	Simple
924871	Doble



Maped

C Satellite

32 20 14

Afilalápices de metal con un orificio. 2 colores surtidos: negro y metálico.

Código
232283



D Afilalápices de plástico

24

Afilalápices rectangular simple de plástico. Certificado según norma EN71, 100% reciclables. Colores surtidos: azul, rojo, verde y amarillo.

Código
754951



Maped

E Afilalápices de plástico

75

Afilalápices rectangular simple de plástico. Colores surtidos: naranja, verde y turquesa.

Código
152443



5

F Afilalápices con depósito

Afilalápices con depósito de plástico transparente para lápices de hasta 8 mm. de diámetro. Color azul.

Código	Descripción
924898	Simple
925001	Doble



Maped

G Shaker

Nivel de llenado visible. Afilalápices de plástico con depósito de gran capacidad. Colores surtidos: azul, fucsia y turquesa.

Código	Descripción	Envase
A 802950	Simple	25
B 739360	Doble	20



Maped

H Tonic Metal

18

Afilalápices de metal con depósito de plástico transparente de gran capacidad. Colores surtidos: azul, verde y rosa.

Código	Descripción
A 800848	Simple
B 538931	Doble



Maped

I Galactic

24

Afilalápiz que no se atasca. Una presión sobre el botón y las minas rotas salen automáticamente. Colores surtidos: naranja, azul y morado.

Código
152442

AFILALÁPICES



A Clean

Afilalápices limpio con depósito. Tapa de protección de los conos de las cuchillas con cierre automático. Colores surtidos: verde, rosa y azul.

Código	Descripción	Envase
A 260202	Simple	36
B 260276	Doble	24



B Igloo

Afilalápices ergonómico de un uso con depósito de recogida de residuos. Diseñado para facilitar el agarre y uso. Colores surtidos: naranja, azul y lila.

Código	Modelo	Envase
152445	Diestros	30
152447	Zurdos	24



C Trio Grip

10

Tres usos. Afilalápices de plástico con dos depósitos. Para lápices de color y grafito, finos, gruesos y todo tipo de formas: redondos, triangulares o hexagonales.

Código
308105



D Power Sharp

Afilalápices eléctrico. Dos modelos: para lápices normales y maxi. Se presenta en blister con pilas incluidas. Tacto de goma. Cuchilla de acero al carbono, afilada y resistente. Colores surtidos. Dimensiones: 7 x 6,5 cm.

Código	Descripción
A 537044	Simple
B 150977	Doble



E Afilalápiz de sobremesa

Máquina afilalápices de sobremesa con recipiente de virutas. Alimentador automático y sujeción a la mesa mediante palomilla metálica. Entrada para lápices hasta 8 mm. Dimensiones: 9,7 x 6,8 x 10,5 cm.

Código
152434

GOMAS DE BORRAR



F Moondo

24

Goma y afilalápices en un sólo objeto. Goma de borrar libre de PVC. Afilalápices de un orificio con tapa protectora. Colores surtidos: azul, rojo y lila.

Código
538923



G Capsule

16

Afilaborra con goma de borrar de miga de pan y afilalápices de metal con depósito de plástico. Goma recambiable (cód. 095509). Colores surtidos: rosa, verde, turquesa y lila.

Código
858837



H Compact

16

Afilaborra con goma de borrar 430 (cód. 095452) y afilalápices doble con depósito, con cuchilla de acero al carbono y tapa. Acabado con tacto de goma. Colores surtidos: azul, gris, verde y rosa.

Código
151008

PORTAMINAS DESECHABLES



A Bic Matic Classic



Portaminas de plástico transparente con goma. Clip de colores surtidos para los modelos 0,5 y 0,7. Contiene 3 minas HB.

Código	Mina (mm.)
094415	0,5
094423	0,7
253014	0,9

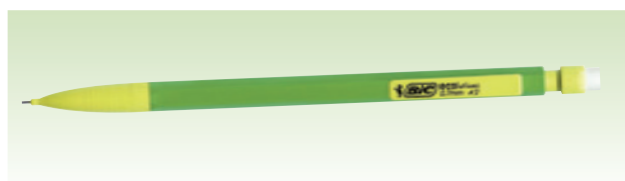

C Bic Matic Ecolutions



Portaminas de plástico realizado con un 76% de materiales reciclados. Incorpora goma. Contiene 4 minas HB de 0,7 mm. y 9 cm. de largo. Colores surtidos: azul, gris y verde.

Código
263781



B Portaminas desechable



Portaminas de plástico. Agarre estriado para mayor comodidad y confort. Incluye clip y goma de borrar. Contiene 3 minas de 0,7 mm. Cuerpo en colores surtidos: azul, amarillo, rosa, verde y rojo.

Código
906829



D Bic Matic Grip Office



Portaminas de plástico con grip de color gris. Incluye clip y goma de borrar. Contiene 3 minas de 0,7 mm. de graduación HB. Cuerpo en colores surtidos: azul y rojo.

Código
094431

PORTAMINAS RECARGABLES



E Fiesta



Cuerpo en plástico transparente. Punta fija transparente protegida. Agarre estriado para mayor comodidad y control. Goma grande con capuchón. Contiene 2 minas HB.

Código	Color	Mina (mm.)
717847	● Negro	0,5
717855	● Azul	0,5
717871	● Rosa	0,5
717863	● Verde	0,5
737750	● Azul	0,7



F Infinite



Portaminas de cuerpo redondo que posee grip libre de látex para una mejor sujeción. Incluye una goma de borrar gigante en su punta de larga duración. Precargado con 12 minas de 0,5 mm. (9 minas más que los portaminas convencionales).

Código
234153



H Graphite 777



Con goma extra larga. Portaminas recargable de punta cónica de plástico. Cuerpo en colores translúcidos. Goma de borrar incorporada en el pulsador. Contiene 3 minas HB.

Código	Color	Mina (mm.)
717898	● Azul	0,5
717901	● Granate	0,5
239149	● Naranja	0,5
239380	● Gris	0,5
239364	● Verde	0,5
232246	● Azul claro	0,7



G PL-1 Touch



Portaminas con cuerpo en tacto de goma. Contiene goma de borrar extraíble de calidad MILAN. Cuerpo negro, con capuchón en colores surtidos. Contiene mina de 0,5 mm.

Código
231757

PORTAMINAS RECARGABLES



B Atlantis

0,5 mm 0,7 mm 12

Portaminas con cuerpo de plástico translúcido y suave empuñadura de caucho. Diseño moderno con goma, clip metálico. Contiene 3 minas HB.

Código	Color	Mina (mm.)
150514	● Negro	0,5
150517	● Gris	0,7

A Portaminas

0,5 mm 12 20 minas HB

Portaminas de cuerpo de plástico transparente, con clip y grip de caucho negro antideslizante. Puntera retráctil. Contiene 2 minas HB de 0,5 mm.

Código
961272



C H-185 Super Grip

0,5 mm 12

Cuerpo de plástico transparente. Clip y grip de caucho con diseño antideslizante. Goma bajo el pulsador. Puntera retráctil. Contiene 2 minas HB de 0,5 mm.

Código	Color
713756	● Negro
718036	● Azul



D Miss Bic

0,5 mm 12

Portaminas con cuerpo de plástico y suave empuñadura de caucho. Diseño y colores muy femeninos. Pulsador frontal con goma. Contiene 3 minas HB de 0,5 mm. Color rosa.

Código
150519

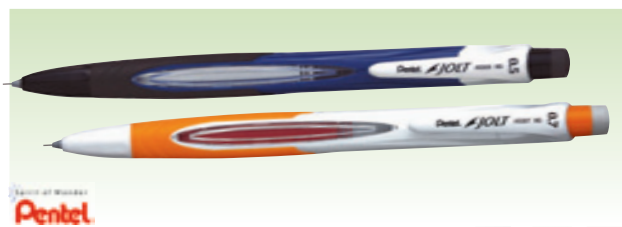

F Jolt

0,5 mm 0,7 mm 12 20 minas HB

Portaminas automático de diseño juvenil. Cómodo agarre de caucho sin látex. Fabricado en un 59% con plástico reciclado. Colores surtidos.

Código	Mina (mm.)
232102	0,5
232117	0,7



E Portaminas Uni Shalaku S M5-228

0,5 mm 12

Portaminas con clip pulsador lateral con goma de borrar incluida. Ancho de trazo: 0,5 mm. Colores surtidos.

Código
152596



G fun min

0,5 mm 0,7 mm 12

Punta retráctil para no dañar los bolsillos. Portaminas con cuerpo de plástico translúcido. Amortiguador anti-rotura de la mina. Zona de agarre de caucho. Goma bajo el pulsador. Contiene 2 minas HB. Colores surtidos: azul, amarillo y verde.

Código	Mina (mm.)
717936	0,5
717944	0,7



H min' gum

0,7 mm 12

Goma extralarga de 3,5 cm. Portaminas con cuerpo en plástico y clip de metal. Grip de caucho. Amortiguador anti-rotura de la mina. Contiene 2 minas HB de 0,7 mm. Colores surtidos: negro, azul y rojo.

Código
721131



PORTAMINAS RECARGABLES



A Reaction Ecolutions



Portaminas de plástico recargable. Grip ergonómico que cubre todo el cuerpo. Fabricado con el 74% de materiales reciclados. Incluye goma de borrar. Sistema de amortiguación de la punta. Cuerpo de color gris. Contiene 3 minas HB de 0,5 mm.

Código
532512



C Graphite 779



Cuerpo y clip metálicos. Empuñadura ergonómica de caucho. Punta retráctil. Mina amortiguada. Goma de borrar incorporada en el pulsador. Contiene 3 minas HB de 0,7 mm.

Código	Color
439444	● Negro
232267	● Azul



E Grip 1345 y 1347



Ideal para bolsillo. Cuerpo de plástico, puntera y clip metálicos. Mina amortiguada y tubo-guía retráctil. Zona de agarre ergonómica de caucho. Goma de borrar giratoria incorporada. Contiene 3 minas HB.

Código	Color	Mina (mm.)
721271	● Verde	0,5
721298	● Negro	0,7



G EASYErgo



Portaminas de diseño ergonómico, diseñado especialmente para niños que empiezan a escribir. Versiones para zurdos y diestros. Cuerpo realizado en material antideslizante. Incluye sacapuntas. Contiene 1 mina extragruesa HB de 3,15 mm.

Código	Color
Diestros	
858772	● Azul
060546	● Naranja
858798	● Rosa
060554	● Verde
Zurdos	
858764	● Azul
060473	● Naranja
858780	● Rosa
060481	● Verde

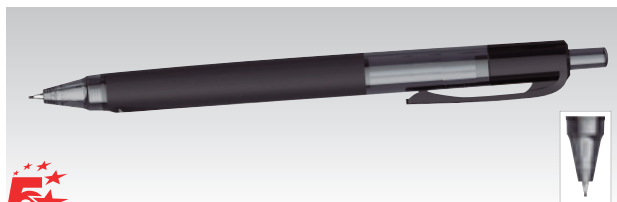

B Portaminas grip



Portaminas ergonómico con tubo guía retráctil. Empuñadura de caucho de color negro para una escritura confortable.

Código	Mina (mm.)
961099	0,5
961102	0,7



D Mars® Micro 775



Portaminas para escribir y dibujar. Clip, pulsador y punta de metal retráctil. Empuñadura antideslizante de caucho. Cánula cilíndrica ideal para reglas y plantillas. Mina amortiguada. Goma de borrar incorporada en el pulsador. Contiene 3 minas HB.

Código	Mina (mm.)
721204	0,5
721212	0,7
721220	0,9



F Grip Plus 1307



Portaminas con cuerpo grueso de plástico. Puntera metálica. Mina amortiguada y tubo-guía retráctil. Zona de agarre ergonómica triangular de caucho. Goma de borrar giratoria incorporada. Contiene 3 minas HB de 0,7 mm.

Código	Color
308183	● Negro
308101	● Azul
308142	● Rojo
570733	● Verde



H Capsule



Portaminas con cuerpo con tacto de goma de miga de pan. Con goma de borrar incorporada. Contiene 2 minas 2B de 0,7 mm. Colores surtidos.

Código
151005

PORTAMINAS RECARGABLES



A Criterium



Portaminas recargable con punta metálica amortiguada. Cuerpo negro con grip rugoso antideslizamiento. Goma giratoria en el pulsador. Los modelos 0,5 y 0,7 mm. contienen 3 minas HB y el 2 mm. 1 mina e incorpora un afilador especial en el pulsador.

Código	Mina (mm.)
329941	0,5
329958	0,7
022208	2,0



B Tikky



Portaminas técnico con cuerpo de plástico. Código de color que indica el ancho de línea de acuerdo con la ISO 3098. Equipado con un tubo-guía fijo de precisión ideal para el dibujo técnico. Forma triangular con grip ligeramente ondulado. Punta metálica cromada. Goma de borrar incorporada. Contiene 4 minas HB.

Código	Color	Mina (mm.)
721255	● Azul	0,5
721263	● Negro	0,7



C TK®-Fine



Portaminas técnico con puntera y clip metálicos. Tubo-guía retráctil pulsando el botón. Ventana ajustable con indicador de la graduación de mina incorporada. Incluye goma y 3 minas superpolímeras HB.

Código	Mina (mm.)
152455	0,3
152456	0,5
152460	0,7
152461	0,9



D H-1010 The Shaker



Sistema de extracción de mina combinado. Cuerpo de plástico negro. Clip de acero y goma bajo el pulsador. Combina los sistemas de extracción de mina de agitar y presionar. Contiene 2 minas HB de 0,5 mm.

Código
717987



E Mars® technico



Portaminas para dibujar, esbozar y escribir. Clip, pulsador y empuñadura de metal. Afilaminas incorporado en el pulsador. Contiene 1 mina HB de 2 mm.

Código
721239



F Rapid Pro



Portaminas técnico con cuerpo de metal sólido. Diseño hexagonal y empuñadura fresada. Equipan un mecanismo de muelle y un tubo guía de la mina totalmente retráctil. El de 2 mm. incorpora un mecanismo de pulsación para un movimiento controlado de la mina que permite una precisión ilimitada del trazado, además de un sacapuntas integrado en el capuchón. Las versiones de 0,5 y 0,7 incorporan goma de borrar en el pulsador. Contiene 4 minas HB. Se presenta en estuche de regalo.

Código	Mina (mm.)
538948	0,5
538956	0,7
538964	2,0

PLUMAS



G Poivre Blanc



Pluma con diseños divertidos, tanto para niños como para jóvenes. Facilidad de agarrar gracias a su forma y longitud en la zona de sujeción. Recargable con cartuchos estándar. Colores surtidos.

Código
232303



H VPen Silver



Punta desechable. Plumín metálico de suave escritura. Tinta líquida con visor del control que asegura el consumo de la tinta hasta la última gota.

Código	Color
150829	● Negro
150826	● Azul

MINAS



A Minas Staedtler



POLO: Calidad estándar. MARS MICRO CARBON: Minas de polycarbono, alta calidad. MARS CARBON: Para papel y cartulina, gran resistencia.

Código	Mina (mm.)	Graduación	Nº Minas	Envase
Polo				
152420	0,5	HB	12	12
Mars Micro Carbón				
721530	0,5	2B	12	12
721611	0,7	2B	12	12
721549	0,5	B	12	12
721638	0,7	B	12	12
721670	0,9	B	12	12
721557	0,5	HB	12	12
721646	0,7	HB	12	12
721689	0,9	HB	12	12
607114	1,3	HB	6	12
721565	0,5	F	12	12
721573	0,5	H	12	12
721654	0,7	H	12	12
721581	0,5	2H	12	12
721662	0,7	2H	12	12
721603	0,5	3H	12	12
Mars Carbón				
721484	2	2B	12	1
721492	2	B	12	1
721506	2	HB	12	1
721514	2	H	12	1
721522	2	2H	12	1



C Minas 255



Con dispensador especial para rellenar fácilmente. Estuche de 40 minas finas de grafito. Tubo con pulsador y punta en forma de embudo para un fácil rellenado. Ventana transparente para un control visual del contenido, trazos de color negro intenso. Resistentes a la rotura.

Código	Mina (mm.)	Graduación
376431	0,5	2B
376449	0,5	HB
376457	0,7	2B
376473	0,7	HB



F Jet Eraser

Portagomas automático con goma de nata. Colores surtidos: amarillo, azul y negro.

Código	Descripción	Envase
095541	Portagomas	24
151208	Bolsa 5 gomas recambio	1

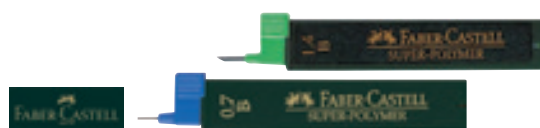

B Minas Faber-Castell



SUPER POLYMER: Minas finas super polímeras de la mejor calidad y gran resistencia. POLYMER: Minas ultra resistentes de gran calidad.

Código	Mina (mm.)	Graduación	Nº Minas
Super Polymer			
721360	0,3	B	12
152591	1,4	B	6
721379	0,3	HB	12
721387	0,3	2H	12
721409	0,5	2B	12
721417	0,5	B	12
721425	0,5	HB	12
721433	0,5	2H	12
721441	0,5	3H	12
721468	0,7	HB	12
721476	0,9	HB	12
Polymer			
721352	0,5	HB	12



D Minas Alpino



Minas extra de grafito. Estuche de 12 minas HB de 2 mm.

Código
152604



E Minas de colores



Tubo de 12 minas de colores HB de 0,5 mm. Aptas para papel, papel vegetal y poliéster.

Código	Color
338512	● Azul
338504	● Rojo
338520	● Verde

PORTAGOMAS



G Universal Stick



Portagomas con cursor de autobloqueo. Goma plástica para lápiz y mina de grafito sobre papel y papel vegetal. Recargable con goma de formato estándar. Colores surtidos: azul, naranja y violeta.

Código
109800



A Goma plástica 10

Borra sobre todos los soportes. Forro protector de cartón.

Código
332896



B Goma plástica 10

Borra sobre todos los soportes. Forro protector de cartón.

Código
208461



C 430 30

Uso escolar. Goma de caucho sintético suave. Para lápiz, papel y papel vegetal. Colores surtidos: blanco, rosado y verde.

Código
095452



D 4024 10 20 14

Goma de caucho sintético suave. Para lápiz, papel y papel vegetal. Con faja protectora de cartón.

Código
231783



E 624 24

Uso universal para todo tipo de superficies. Goma plástica blanca, suave y no abrasiva. No daña el papel. Para lápiz, papel y papel vegetal.

Código
095533



F 612 12

Goma de plástico suave para todo tipo de superficies.

Código
151026

Ver afilaborras:
página 198



G AL20 20

Delicada con el papel. Goma de borrar sintética con faja protectora de cartón. Para lápiz, papel y papel vegetal.

Código
220259



H 1012 12

Goma oval de caucho sintético suave. Para lápiz, papel y papel vegetal. También recambio para el afilaborra Capsule.

Código
095509



STAEDTLER

A Mars plastic

20

Goma para lápiz sobre papel y poliéster. Fórmula mejorada que permite un borrado más suave y reduce la formación de virutas. Sin ftalatos ni látex.

Código
095672



FABER-CASTELL

B Dust-Free

30

Goma de borrar sin PVC. Borrado limpio y sin residuos. Elimina trazos de lápices de grafito y color. Colores surtidos.

Código
152574



Maped

C X-pert

20

Goma de borrar que facilita la precisión en el borrado gracias a sus numerosos ángulos. Funda de cartón. Nueva fórmula libre de PVC.

Código
538915



MILAN

D 6020

5

Goma de plástico suave para todo tipo de superficies. Con protector de cartón.

Código
231809



Maped

E Whizz

20

Goma con estuche de protección rotativo de plástico. Colores surtidos: azul y rosa.

Código
153547



Pelikan

F BR40

40

Para todo tipo de superficies. Goma de borrar de caucho. 2/3 para lápiz y lápices de color y 1/3 para tinta estilográfica, china y bolígrafo.

Código
220275



STAEDTLER

G Mars rasor

12

Para un borrado de precisión. Lápiz de borrar para máquina de escribir, bolígrafo, tinta y tinta china. Con cepillo. Sin ftalatos ni látex.

Código
095680



MILAN

H Eraser & Brush

16

Goma de borrar Milán 430 con cepillo. Funda en colores surtidos, con tacto de goma y agarre ergonómico.

Código
151000

LÍQUIDOS CORRECTORES



A Corrector líquido

10

Líquido corrector multiusos. Pincel biselado que permite una gran precisión en la aplicación del producto. Contenido: 20 ml.

Código
296190



Paper Mate

B Multifluid

12

Botella con pincel biselado para una corrección precisa. No requiere diluyentes, secado rápido. No daña la capa de ozono. Contenido: 22 ml.

Código
715560



Tipp-Ex

C Rapid

10

Botella con aplicador de espuma. Permite corregir una mayor superficie con una sola pincelada. Secado rápido. Contenido: 20 ml.

Código
095923



Paper Mate

D Liquid Paper 2 en 1

12

Corrector que permite correcciones pequeñas usando la punta correctora o mayores usando el aplicador con esponja. Contenido: 22 ml.

Código
150915



ecolutions
Tipp-Ex

E Ecolutions

10

Corrector líquido ecológico, con aplicador de esponja para una mayor cobertura. No contiene disolventes, a base de agua. No tóxico. Contenido: 20 ml.

Código
801456



LÁPICES CORRECTORES



F Lápiz corrector

12

Lápiz corrector de gran capacidad con micropunta que permite una mayor precisión. Contenido: 12 ml.

Código
620530



Paper Mate

G NP10

12

Lápiz corrector con cuerpo de nylon flexible y capuchón ajustable. Punta de aguja metálica. Área de sujeción flexible para mayor control sobre el líquido a usar. Secado rápido. Contenido: 7,5 ml.

Código
712343



Brand of Pentel

H Correct Express

12

Corrector líquido con punta de metal fino que proporciona una aplicación precisa. Secado super rápido. Apto para cualquier superficie. Contenido: 7 ml.

Código
152453



Tipp-Ex

I Shake'n Squeeze

10

Lápiz corrector de gran precisión con cuerpo flexible. Punta fina metálica.

Código	Contenido
A 095915	8 ml.
B 371656	Mini: 4 ml.



Pritt

J Pocket Pen

10

Corrector líquido con cuerpo ergonómico. Punta de metal para correcciones precisas. Secado rápido y cobertura perfecta. Contenido: 9 ml.

Código
715498





1 BOLÍGRAFO. 4 COLORES.
¡ESTRUCTURA TUS IDEAS!



4 Colours™



CINTAS CORRECTORAS



Tipp-Ex

A Mini Pocket Mouse

10

Cinta correctora mini con cuerpo translúcido. Cinta opaca que permite escribir al instante. Perfecto para la oficina y los documentos impresos. Dimensiones de la cinta: 5 mm. x 5 m.

Código
095957



Pritt

B Mini Roller Corrector

10

Corrector en cinta de pequeño tamaño. Cómodo y práctico. Cinta de alta calidad que permite la reescritura inmediata, incluso tinta líquida o gel. Limpio, no deja ni marcas ni sombras en fotocopias. Dimensiones de la cinta: 4,2 mm. x 6 m.

Código
152441



Pritt

C Micro Rolli

15

Cinta correctora mini de alta calidad que permite la reescritura inmediata, incluso tinta líquida o gel. Limpio, no deja ni marcas ni sombras en fotocopias. 3 divertidos colores: azul, rosa y verde. Dimensiones de la cinta: 5 mm. x 6 m.

Código
445505



Tipp-Ex

D Pure Mini

10 **20 años**

Cinta correctora mini que ofrece una reescritura y corrección instantánea sobre todo tipo de papel. El 74% del cuerpo está fabricado con plásticos alternativos (56% reciclado + 18% plástico con base de plantas). Dimensiones de la cinta: 5 mm. x 6 m.

Código
232678



Pelikan

E Blanco®

8

Cinta correctora que ofrece una reescritura y corrección instantánea sobre todo tipo de papel. Dispensador transparente. Sin disolventes.

Código	Dimensiones de la cinta
329397	4,2 mm. x 8,5 m.
329402	8,4 mm. x 8,5 m.



Tipp-Ex

F Microtape Twist

10

Cinta correctora de poliéster de elevada calidad que proporciona una corrección precisa, limpia y una reescritura instantánea. Dimensiones de la cinta: 5 mm. x 8 m. Colores surtidos: azul y naranja.

Código
532520



Pelikan

G Xycle

12

Cinta correctora ergonómica que permite un perfecto agarre tanto a diestros como a zurdos. Dispone de tornillo tensor antiataascos. Sin disolventes. Dimensiones de la cinta: 4,2 mm. x 8 m.

Código
058022



Tipp-Ex

H Pocket Mouse

10

Cinta correctora de aplicación frontal. Cuerpo azul translúcido. Tapa protectora. Perfecto para la oficina y los documentos impresos. Dimensiones de la cinta: 4,2 mm. x 10 m.

Código
095973

CINTAS CORRECTORAS

**A Roller corrector**

12

Cinta correctora de fácil utilización. Aplicación frontal. Cuerpo de plástico transparente. Dimensiones de la cinta: 4,2 mm. x 8,5 m.

Código	Aplicación
926155	Frontal
960837	Lateral

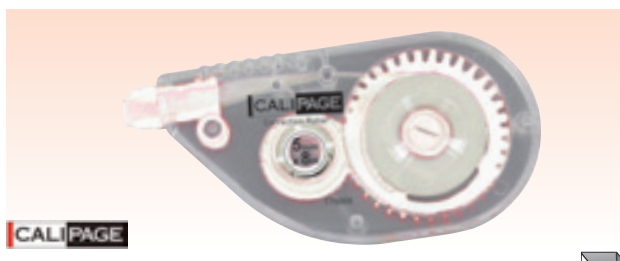
**B Roller corrector**

24

Cinta correctora de aplicación lateral. Cuerpo de plástico transparente. Dimensiones de la cinta: 5 mm. x 8 m.

Código
776866



Tombow

C MONO® CT-YT4

Diseño ergonómico. Cuerpo transparente de color negro y aplicador lateral verde. Incluye tornillo tensor de la cinta. Se puede escribir inmediatamente encima. Apta para todo tipo de papel. No deja sombras en las fotocopias. Dimensiones de la cinta: 4,2 mm. x 10 m.

Código	Descripción	Envase
715307	Caja	20
715293	Blíster	12



Tombow

D MONO® CT-YSE6

6

Cinta correctora de diseño ergonómico. Punta de apoyo flexible con mecanismo retráctil para su protección. Aplicación lateral. Incluye tornillo para tensar o rebobinar la cinta. Dimensiones de la cinta: 6 mm. x 12 m.

Código
307041

**E Compact**

Corrector en cinta de alta calidad que permite la reescritura inmediata, incluso tinta líquida o gel. Limpio, no deja ni marcas ni sombras en las fotocopias. Tornillo para retroceso de la cinta. Disponible en dos anchos para una corrección precisa o ancha.

Código	Dimensiones de la cinta	Envase
715439	4,2 mm. x 8,5 m.	24
715447	8,4 mm. x 8,5 m.	8
Caja individual		
765729	4,2 mm. x 8,5 m.	20



Paper-Mate

F Dryline Grip

12

Cinta correctora de diseño ergonómico con grip de caucho. Sistema antiatascos que evita que la cinta se rompa y toques en los extremos que evitan que se salga. La nueva calidad de la cinta permite escribir inmediatamente sobre ella, incluso con tinta líquida o gel sin que ésta se corra. Dimensiones de la cinta: 5 mm. x 8,5 m.

Código
715323



Tombow

G MONO® Grip

6

Ideal para zurdos. Cinta correctora de aplicación frontal con empuñadura de caucho que facilita un óptimo control de la cinta. Aplicador fácil de usar con cabezal basculante que proporciona una aplicación super suave. Dimensiones de la cinta: 5 mm. x 10 m.

Código
150524



Tipp-Ex

H Soft Grip

10

Cinta correctora con cuerpo azul translúcido y un super grip para más comodidad y control. Aplicador frontal. Dimensiones de la cinta: 4,2 mm. x 10 m.

Código
481448

CINTAS CORRECTORAS

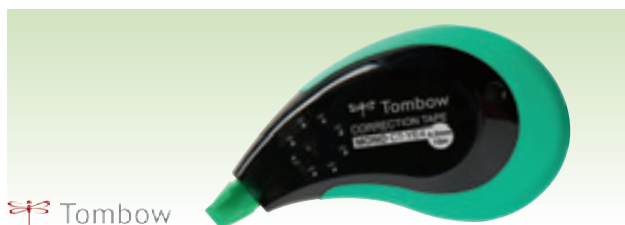

Tombow

A MONO® CT-YE4



Cinta correctora de aplicación lateral. Diseño ergonómico con nueva empuñadura aplicadora fabricada con más del 50% de residuos reciclados. Dimensiones de la cinta: 4,2 mm. x 10 m.

Código
150522



Tipp-Ex

B Easy Correct



Cinta ultra larga. Cinta correctora de diseño ergonómico y aplicación lateral. Cuerpo azul translúcido. Dimensiones de la cinta: 4,2 mm. x 12 m.

Código
329966



Pritt

C ECOmfort



Corrector en cinta de aplicación lateral. Fabricado con un 89% de plástico natural de origen vegetal. Cinta de alta calidad que permite la reescritura inmediata, incluso tinta líquida o gel. Limpio, no deja marcas en fotocopias. Incluye tornillo para retroceso de la cinta. Dimensiones de la cinta: 4,2 mm. x 8,5 m.

Código
336376



Tombow

D MONO® CT-YXE4



Cinta correctora recargable de aplicación lateral y diseño ergonómico. Cinta extra-larga. Incluye tornillo tensor de la cinta. Corrige de modo rápido y preciso. Se puede escribir inmediatamente encima. No deja bordes ni sombras en fax o en copia. Dimensiones de la cinta: 4,2 mm. x 16 m.

Código	Descripción
307058	Corrector
307066	Recambio



Pritt

E Refill Roller



Corrector en cinta recargable con un 70% de materiales reciclados. Cinta de alta calidad que permite la reescritura inmediata, incluso tinta líquida o gel. Limpio, no deja marcas en fotocopias. Fácil recambio de la cinta. Dimensiones de la cinta: 4,2 mm. x 14 m.

Código	Descripción	Envase
336384	Corrector	5
336416	Recambio	10



Tipp-Ex ecolutions

F Exact Liner Eco



Cinta correctora ergonómica. Cubre tanto documentos escritos como impresos. Realizada con un 62% de material reciclado. Dimensiones de la cinta: 5 mm. x 6 m.

Código
308386

CORRECTORES PAPEL



G Cintas para etiquetar, ocultar y corregir

Una cinta para tres usos diferentes. Portarrollo desechable de plástico con cinta adhesiva de ocultar Post-it®. Oculta errores de texto no deseados. Invisible al fotocopiar documentos. Para etiquetar archivos y otros artículos. Corrige una palabra o una línea de un documento. Se retira sin dañar el documento original.

Código	Dimensiones cinta	Líneas
717707	4 mm. x 18 m.	1
717715	8 mm. x 18 m.	2
717723	25 mm. x 18 m.	6





 Tombow

A Onbook

Bolígrafo diseñado para ser llevado fijado en la libreta, cuaderno, agenda, etc. Con potente clip para una fuerte fijación. Tinta de color azul. Ancho de trazo: 0,7 mm.

Código	Color
150585	● Negro Mate
150583	● Azul Turquesa
150590	● Rosa Magenta



 Tombow

C Airpress

Bolígrafo con sistema de aire a presión que permite escribir en cualquier posición. Potente clip y cuerpo de caucho para un mejor agarre. Tinta de color negro. Ancho de trazo: 0,7 mm.

Código	Color
150598	● Negro
150592	○ Blanco
150601	● Transparente



E Loom Piano

Elegante bolígrafo con cuerpo que combina laca efecto piano y zona de agarre metálica. Tinta de color negro. Se presenta en estuche de regalo.

Código	Color
458751	○ Blanco
458728	● Negro



 Tombow

B PFit

Bolígrafo extra corto de tan sólo 9 cm. Clip grande y llamativo que ayuda a la sujeción. Sistema exclusivo que recoge la mina al abrir el clip, con lo que se evita manchar la ropa. Tinta de color negro. Ancho de trazo: 0,7 mm.

Código	Color
150606	○ ● Blanco/Rosa transparente
258332	○ ● Blanco/Azul
258340	○ ● Blanco/Verde



D Loom

Elegantes elementos de escritura con cuerpo metálico. Tinta de color negro. Se presenta en estuche de regalo.

Código	Color
Bolígrafo	
458638	● Azul
458605	● Plata
458662	● Violeta
233477	● Naranja
Roller	
233499	● Azul
233525	● Plata
233561	● Violeta
233575	● Naranja

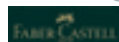

F Ambition

Instrumentos de escritura con cuerpo de resina de color negro. Puntera y capuchón de metal cromado pulido. Bolígrafo tinta de color negro. Portaminas para mina de 0,7 mm. Se presenta en estuche de regalo.

Código	Descripción
152583	Bolígrafo
152463	Pluma
152468	Roller
152464	Portaminas



A Perspective Laca CT

Conjunto de escritura de cuerpo lacado y acabado con reflejos cromados. Moderna estructura y diseño único de su anillo. Bolígrafo y roller de trazo medio. Pluma de trazo fino. Tinta de color negro. Se presenta en estuche de regalo.

Código	Descripción	Color
257880	Bolígrafo	● Azul
257864	Pluma	● Azul
257872	Roller	● Azul

Código	Descripción	Color
257856	Bolígrafo	● Negro
257791	Pluma	● Negro
257848	Roller	● Negro



B Bolígrafo y Pluma Sonnet acero GT

Instrumentos de escritura con adornos chapados en oro de 23 K. Bolígrafo de acero con acabado satinado y mecanismo de giro. Pluma con plumón de acero inoxidable.

Código	Descripción
150909	Bolígrafo
150951	Pluma



C Sonnet Negro Laca CT

Cuerpo fabricado sobre base de bronce con varias chapas de laca y adornos en níquel y paladio. Plumón de trazo fino en acero inoxidable. Tinta de color negro. Se presenta en estuche de regalo.

Código	Descripción
759448	Bolígrafo
759464	Pluma
329933	Roller

D Parker IM Premium

Elegante cuerpo de latón grabado con adornos cromados. Bolígrafo con sistema de punta retráctil. Roller con capuchón. Tinta de color negro. Trazo medio. Se presenta en estuche de regalo.

Código	Descripción	Color
538980	Bolígrafo	● Negro
538972	Roller	● Negro
539002	Bolígrafo	● Marrón
538998	Roller	● Marrón
539068	Bolígrafo	● Rosa
539010	Roller	● Rosa



E Urban

Vanguardista. Bolígrafo con cuerpo de latón y acabados cromados. Líneas suaves y modernas. Mecanismo de apertura y cierre de giro. Tinta de color azul. Roller con capuchón y tinta negra. Se presenta en estuche de regalo.

Código	Descripción	Color
759147	Bolígrafo	● Acero
728348	Bolígrafo	● Azul
728322	Bolígrafo	● Negro
150965	Roller	● Negro



F Parker I.M. CT

Fabricado en metal pulido con adornos cromados. Bolígrafo retráctil y tinta de aceite de color azul. Roller con capuchón y tinta negra. Se presenta en estuche de regalo.

Código	Descripción	Color
267593	Bolígrafo	● Negro
267585	Roller	● Negro
856450	Bolígrafo	● Plata
257783	Roller	● Plata



G IM metal carbón

Cuerpo en color carbón y adornos cromados. Bolígrafo retráctil con detalle del clip en forma de flecha. Tinta azul. Roller de capuchón con agarre en acero y tinta negra. Se presenta en estuche de regalo.

Código	Descripción
150906	Bolígrafo
150963	Roller



H Jotter Premium

Bolígrafo con acabados en acero pulido. Mecanismo de apertura y cierre por pulsador. Tinta de color azul. Se presenta en estuche de regalo.

Código	Color
620600	● Acero clásico
620593	● Acero ultra brillante
620618	● Acero/Negro

CROSS

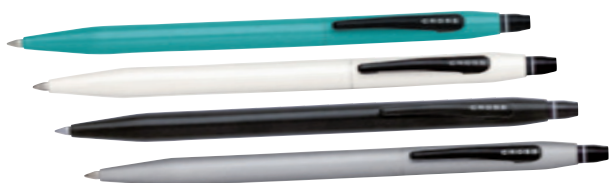

A Click

Delgado bolígrafo retráctil con tinta de gel. Cuenta con un mecanismo de Click fácil de utilizar. Tinta de gel de color negro. Punta media. Se presenta en estuche de regalo Premium.

Código	Color
150534	● Azul Indigo
150539	○ Blanco Marfil
150542	● Classic Black
150547	● Cromo Satinado



C Century Classic

Bolígrafo con elegantes acabados. Cromo satinado: combina cromo mate y detalles de zonas anulares estriadas en la zona de agarre. Cromado brillante: plateado en cromo brillante. Medalist: cromo pulido y detalles bañados en oro de 23 K. Punta media con tinta de color negro. Se presenta en estuche de regalo.

Código	Color
540868	Cromo Satinado
415177	Cromado brillante
152533	Medalist



E Edge

Roller con exclusiva tecnología de cierre por "clic". Cuerpo de resina de fusión metálica con destellos de color. Diseñado para aceptar tanto recambios de roller de gel como de bolígrafo. Punta media con tinta de color negro. Se presenta en estuche de regalo.

Código	Color
150577	● Negro
150574	● Azul
150580	● Rosa



G Century II

Instrumentos de escritura con acabado cromado brillante: cromo con apariencia lisa y pulida. Punta media. Tinta de color negro. Se presenta en estuche de regalo.

Código	Descripción
149773	Bolígrafo
239623	Roller



B Stratford

Instrumentos de escritura con acabados mates y detalles cromados. Roller con cierre mediante capuchón. Bolígrafo con mecanismo de impulsión retracción patentado. Garantía para toda la vida. Color de la tinta negro y grosor de trazo medio. Se presenta en estuche de regalo.

Código	Descripción	Color
540883	Bolígrafo	● Cromado mate
540875	Roller	● Cromado mate
540908	Bolígrafo	● Negro mate
540891	Roller	● Negro mate



D Bailey

Instrumentos de escritura con elegantes acabados. Grabados de corte profundo y acabados en ricas lacas de estilo clásico, ideal para regalar. Garantía mecánica de por vida. Color de la tinta negro y grosor de trazo medio. Se presenta en estuche de regalo Premium.

Código	Descripción	Color
150527	Bolígrafo	● Laca Burdeos
150531	Bolígrafo	● Laca Negra
150568	Roller	● Laca Burdeos
150572	Roller	● Laca Negra
150555	Pluma	● Laca Burdeos
150558	Pluma	● Laca Negra



F Tech2

2014

Doble función: Bolígrafo + Stylus. Bolígrafo con doble función: bolígrafo negro y Stylus de 6 mm. Reemplazable. Diseño clásico. Puntero capacitivo desmontable. Garantía mecánica para toda la vida.

Código	Color
239545	● Negro Satinado
239578	○ Blanco Perlado
239597	● Azul Metalizado



H Multifunción Tech3

3 en 1: bolígrafo 2 colores y portaminas. Tres opciones en un ingenioso instrumento de escritura multifunción: con un suave giro nos permite acceder al portaminas de 0,5 mm., al bolígrafo negro y al rojo, ambos de punta media. Se presenta en estuche de regalo.

Código	Color
239642	● Azul metalizado
451446	● Cromado brillante

RECAMBIOS DE BOLÍGRAFO Y ROLLER



CROSS

A Recambios Cross

Recambios estándar para las colecciones Cross. Apropriados para uso general, altamente fiables y convenientes para todo tipo de papel. Envasados individualmente en blister.

Código	Trazo	Color
A Recambio bolígrafo estándar		
039777	Fino	● Negro
039769	Fino	● Azul
039750	Medio	● Negro
039742	Medio	● Azul
858586	Medio	● Rojo
B Recambio bolígrafo mini. Blister 2 u.		
834267	Medio	● Negro
834291	Medio	● Azul
834283	Medio	● Rojo
C Recambio roller		
039807	Medio	● Negro
723505	Medio	● Azul
D Recambio click		
150566	Medio	● Negro
150563	Medio	● Azul



D Recambios Parker

Recambios para roller tinta líquida y para bolígrafo base aceite Quinkflow. Con estos últimos, Parker consigue una notoria mejora en fluidez y definición de escritura. Disponibles en trazo medio (0,7 mm.) y trazo fino (0,5 mm.).

Código	Trazo	Color
Recambio bolígrafo		
525228	Fino	● Negro
525235	Fino	● Azul
525202	Medio	● Negro
524053	Medio	● Azul
Recambio roller		
723310	Fino	● Negro
723329	Fino	● Azul
723337	Medio	● Negro
723345	Medio	● Azul



F Recambios Waterman

Recambios estándar trazo medio (0,7 mm.) y trazo fino (0,5 mm.).

Código	Trazo	Color
Recambio bolígrafo		
723272	Fino	● Negro
723280	Fino	● Azul
723256	Medio	● Negro
723264	Medio	● Azul
Recambio roller		
723353	Fino	● Negro
723361	Fino	● Azul



B Recambio Faber-Castell

Recambio universal de larga duración. Trazo medio. Color azul.

Código
152595



C Recambio Stabilo

Recarga de larga duración de tamaño XXL. Tinta de bolígrafo extremadamente suave. Ancho de trazo: 0,5 mm.

Código
152979
152978
152980

Color
● Negro
● Azul
● Rojo



E Recambios Pilot

Recambio para bolígrafos colecciones Pilot. Apropriados para uso general.

Código
150834
150832
150838
150844
150841
150846

Color
● Negro
● Azul
● Rojo
● Negro
● Azul
● Rojo



G Recambios Tombow

Recambios para rollers colecciones Tombow con trazo medio (0,5 mm.) o fino (0,3 mm.).

Código
723388
723396
723418
723426

Trazo
Fino
Fino
Medio
Medio

Color
● Negro
● Azul
● Negro
● Azul

CARTUCHOS TINTA



A Tinta estilográfica

Cartuchos de tinta estilográfica. Formato apto para estilográficas Pelikan y de muchas otras marcas.

Código	Color	Contenido
802946	● Negro	Caja 6 u.
795376	● Azul negro	Caja 6 u.
795368	● Azul real lavable	Caja 6 u.

CROSS

B Recambios para pluma estilográfica

Cartuchos de tinta para pluma estilográfica.



Código	Color	Contenido
234116	● Negro	Caja 6 u.
858594	● Azul negro	Caja 6 u.
251376	● Azul	Caja 6 u.



C Cartuchos de tinta Parker

Código	Color	Contenido
723450	● Negro	Caja 5 u.
723469	● Azul negro	Caja 5 u.
723477	● Azul real lavable	Caja 5 u.



D Cartuchos de tinta Waterman

Código	Color	Contenido
Estándar (largo)		
723485	● Negro	Caja 8 u.
723493	● Azul Serenity	Caja 8 u.
Internacional (corto)		
723507	● Negro	Caja 6 u.
723515	● Azul Serenity	Caja 6 u.

TINTEROS



E Tinteros 60 ml.

Código	Color
220348	● Negro
220356	● Azul negro
220330	● Azul real lavable



F Tinteros Quink 57 ml.

Código	Color
723523	● Negro
723531	● Azul negro
723558	● Azul real lavable
150917	● Azul permanente



G Tinteros 50 ml.

Código	Color
723566	● Negro
723574	● Azul Serenity

TINTAS DE RELLENADO



H Tinta para rellenar

Tinta permanente casi sin olor en frasco con cánula para marcadores rellenables edding® (nº1, 400, 500, 550, 800, 850, 3000 y 3300). También se puede aplicar directamente con plumines, tampones, plantillas, etc.

Código	Contenido	Color
720144	30 ml.	● Negro
720209	30 ml.	● Azul
720217	30 ml.	● Rojo
720152	100 ml.	● Negro
736666	100 ml.	● Azul
736674	100 ml.	● Rojo
877174	1000 ml.	● Negro
877190	1000 ml.	● Azul
877182	1000 ml.	● Rojo



I Tinta BTK 25

Bote de tinta casi sin olor en frasco con sistema capilar. Para rellenar los marcadores para pizarras blancas edding 28, 29, 360, 361 y 660. Introduzca el marcador en el tintero con la punta hacia abajo durante al menos una hora y el marcador estará listo para volver a escribir. Contenido: 25 ml.

Código	Color
233393	● Negro
233372	● Azul
233411	● Rojo
233426	● Verde

Múltiples tareas. Máximos resultados.

NUEVO



La próxima
generación
de adhesivos



FUERTE



FLEXIBLE



RESISTENTE
AL AGUA



CAPACIDAD
DE RELLENO

Imedio

LO ÚLTIMO EN SOLUCIONES PROFESIONALES.

ARTÍCULOS GENERALES DE OFICINA

5



Grapadoras de sobremesa	218 - 222	Sellos	243 - 248
Grapadoras automáticas	222	Pegamento en barra	249
Tenazas	223 - 224	Cola blanca	250
Grapadoras de brazo largo	224	Pegamento universal	250 - 251
Clavadoras	224 - 225	Adhesivos en cinta	251
Grapadoras de grueso	225 - 227	Colas de contacto	251
Grapadoras eléctricas	227 - 228	Adhesivos instantáneos	251 - 252
Extraegrapas	229	Adhesivos en spray	253
Grapadoras de bolsillo	229	Masillas	253
Grapas	230	Pistola termo adhesiva	253
Taladros	231 - 235	Cintas adhesivas transparentes	254 - 255
Cutters	236 - 237	Cintas adhesivas invisibles	256
Vades de corte	237	Portarrollos	256 - 258
Tijeras	238 - 239	Cintas adhesivas especiales	259 - 261
Accesorios	240 - 243	Cintas de embalaje	262 - 263

¿CÓMO ELEGIR BIEN?

Pictogramas grapadoras



Capacidad de hojas grapadas



Profundidad de entrada del papel



Tipo de grapas y capacidad de carga

Tipos de grapados:



Cerrado



Clavado



Abierto

Las grapadoras

Grapadora de sobremesa:

Para grapar pequeñas cantidades de hojas.

Tenaza:

Grapar una pequeña cantidad de hojas. Cómoda en el uso.

Grapadora de gruesos:

Para grapar a partir de 30 hojas.

Grapadora de brazo largo:

Grapado de folletos y otros documentos de gran formato y espesor.

Grapadora eléctrica:

Para el uso intensivo en la oficina, trabajos continuos sin esfuerzo respondiendo con rapidez y facilidad en el grapado.

Las grapas

Cada grapa se denomina según dos variables: la referencia de la grapa y el largo de las patas de la grapa. Es importante utilizar la correcta longitud de la grapa en función de la cantidad de papel que se vaya a grapar. La mayor parte de las averías vienen a consecuencia de el uso de grapas incorrectas.

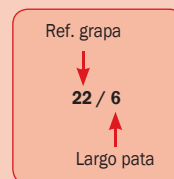

GRAPADORAS DE SOBREMESA



A Grapadora sobremesa



Grapadora en plástico. **Media carga** usa grapas 100 x 22-24/6 ó 105 x 26/6. **Carga completa** usa grapas 150 x 22-24/6 ó 210 x 26/6.

Código	Carga	Color
960425	Media	● Negro
960439	Completa	● Azul
960441	Completa	● Negro
960433	Media	● Azul



B Grapadora metálica



Grapadora metálica. **Media carga** capacidad de grapado: 100x24/6 ó 105 x 26/6. **Carga completa** capacidad de grapado: 150 x 24/6 ó 210 x 26/6.

Código	Carga	Color
960468	Media	● Negro
960471	Media	● Azul
960463	Completa	● Negro



C Grapadora de sobremesa Trend Line



Grapadora de sobremesa en plástico. Carga completa. Utiliza grapas de 24/4 ó 26/6.

Código	Color
961358	● Negro
961361	● Rojo



D Grapadora Stand Up Trend Line



Grapadora fabricada en plástico. Carga completa. Utiliza grapas 24/4 ó 26/6.

Código	Color
961379	● Negro
961382	● Rojo

GRAPADORAS DE SOBREMESA



A Flat Clinch Trend Line

Grapadora de grapado plomo fabricada en plástico. Carga completa. Utiliza grapas de 24/4 ó 26/6.

Código	Color
961366	● Negro
961374	● Rojo



Petrus

B 210



Grapadora con carga superior. Capacidad grapas: 70 x 22/6-24/6/6-26/6.

Código	Color
787256	● Negro
787264	● Rojo
787272	● Azul



Petrus

C 235



Grapadora con carga superior. Capacidad grapas: 100 x 22-24/6 ó 135 x 26/6.

Código	Color
798681	● Azul
296805	● Rojo
296813	● Negro



Petrus

D 635



Grapadora con carga superior. Capacidad grapas: 100 x 22/6-24/6 ó 140 x 26/6.

Código	Color
787620	● Negro
787612	● Azul



Petrus

E 635 WoW



Grapadora con carga superior. Capacidad grapas: 100 x 22/6-24/6 ó 140 x 26/6.

Código	Color
119299	● Azul
119361	● Naranja
119396	● Verde
120539	● Rosa

Petrus

F Golf 435



Grapadora fabricada con tapa y base plástica con partes de caucho. Capacidad grapas: 100 x 22-24/6 ó 140 x 26/6.

Código	Color
787361	● Negro
787396	● Azul
787388	● Rojo

GRAPADORAS DE SOBREMESA



Petrus

A 236



Con tecnología FlatCinch de grapado plano. Capacidad grapas: 100 x 22-24/6 ó 135 x 26/6.

Código	Color
787426	● Negro
787434	● Azul



Petrus

B 2001



Grapadora de sobremesa metálica. Apertura frontal automática antibloqueo. Doble guía, boca reforzada. Base antideslizante. Grapa hasta 40 hojas. Capacidad grapas: 100 x 22-24/6 ó 140 x 26/6.

Código	Color
787329	● Negro
787337	● Azul
787345	● Rojo
787353	● Cromado



Petrus

C 2002



Grapadora de sobremesa. Base antideslizante. Carga superior. Capacidad grapas: 150 x 22/6-8, 24/6-8 ó 210 x 26/6-8.

Código	Color
213264	● Negro



Petrus

D 226 Perla



Grapadora de sobremesa metálica en acabado perla. Apertura frontal automática antibloqueo. Cargador doble guía. Carga frontal. Boca reforzada. Base antideslizante. Capacidad grapas: 70 x 22-24/6.

Código	Color
129463	● Azul
129475	● Cobre
129483	● Gris



Petrus

E 226

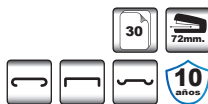

Grapadora de sobremesa metálica. Apertura frontal automática antibloqueo. Cargador doble guía. Carga frontal. Boca reforzada. Base antideslizante. Capacidad grapas: 70 x 22-24/6.

Código	Color
787760	● Negro
787787	● Azul
787779	● Gris
807217	● Rojo
787752	● Cromada



Petrus

F 230



Grapadora de sobremesa cromada metálica. Apertura frontal automática antibloqueo. Cargador doble guía. Boca reforzada. Base plástica antideslizante. Capacidad grapas: 70 x 22-24/6.

Código	Color
787744	● Cromada

GRAPADORAS DE SOBREMESA



Rapid

A S27

Grapadora de media carga fabricada en plástico y metal. Con base de goma anti-deslizante. Equipada con sistema flat clinch de grapado plano. Capacidad grapas: 154 x 26/6 ó 114 x 24/6.

Código	Color
725848	● Negro/Gris



Rapid

B F30 Flat-clinch

Grapadora con sistema FlatCinch de grapado plano. Cuerpo en plástico ABS de alto brillo y caucho. Capacidad grapas: 95 x 24/6 - 120 x 26/6.

Código	Color
153270	● Negro
173886	● Azul
064865	● Rojo



Rapid

C FM12

Grapadora metálica, con empuñadura en caucho. Base engomada que evita el rayado de superficies y da estabilidad. Capacidad grapas 154 x 22-24/6 y 114 x 26/6.

Código	Color
821675	● Negro
821667	● Plata
821683	● Rojo
573195	● Azul



Rapid

D Stand Up F20

Grapadora estable horizontal y verticalmente. Capacidad grapas: 110 x 24/6- 150 x 26/6.

Código	Color
821705	● Azul
499544	● Azul translúcido



Rapid

E F16

Grapadora de media carga. Cuerpo en plástico ABS de alto brillo y caucho. Capacidad grapas: 154 x 26/6 - 114 x 24/6.

Código	Color
280784	● Negro
280776	● Azul
306594	● Rojo



Rapid

F F18

Grapadora de carga completa. Cuerpo en plástico ABS de alto brillo y caucho. Capacidad grapas: 211 x 26/6 - 157 x 24/6.

Código	Color
433403	● Negro

GRAPADORAS DE SOBREMESA



Rexel

A Centor

Grapadora de cuerpo metálico y resto de plástico y grip de caucho. Utiliza grapas 100x22/6 - 24/6 ó 100x26/6. Incluye caja con 1000 grapas.



Código	Color
068823	●● Plata/Negro



Rexel

B Low force

Grapadora metálica sin esfuerzo y grapado plano. Diseño moderno y elegante. Grapado abierto y cerrado. Usa grapas 22-24/6 y 26/6.



Código	Color
261288	●● Negro/Gris



C M-1

Grapadora metálica de sobremesa. Capacidad grapas: 50 x 22-24/6. Dispone de un tornillo lateral anti-atascos. Incluye una caja de grapas.

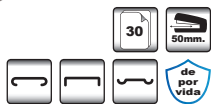

Código	Color
787795	● Pintada



D M-10

Grapadora metálica de sobremesa. Capacidad grapas: 100 x 22-24/6. Dispone de un tornillo lateral anti-atascos. Incluye caja de grapas.



Código	Modelo	Color
787817	M-10	● Pintada



E M-30

Grapadora en acero. Usa grapas nº 24-26-27. Fácilmente desmontable y totalmente reparable. Dispone de un tornillo lateral anti-atascos.



Código	Modelo	Color
	M-30	● Pintada

GRAPADORAS AUTOMÁTICAS



Rexel

F Optima 40

Grapadora metálica antiatasco y sin esfuerzo. Grapado plano. Funcionamiento vertical u horizontal. Usa grapas 24/6 y 26/6. Incluye una caja de 1.000 grapas.



Código	Color
869862	●● Negro/Plata

TENAZAS



5 ★
 16 48mm 2 años 20 años 14

A Tenzas Trend Line

Tenaza metálica cromada para grapar hasta 16 hojas. Media carga. Utiliza grapas nº10.

Código	Color
961329	● Negro
961331	● Rojo



CALIPAGE 12 50mm 2 años 20 años 14

B Tenaza Calipage

Tenaza de cuerpo metálico y parte superior en plástico ABS para un agarre cómodo. Grapar hasta 12 hojas. Utiliza grapas del número 10.

Código	Color
250133	● Negro



Rapid 50 55mm 5 años

C K1

Tenaza fabricada totalmente en acero. Acabados cromados. Con yunque giratorio para el grapado de aguja. Usa grapas 150 x 24/6-8.

Código
788820



Rapid 50 55mm 5 años 20 años 14

D K1 Edición Platino

Tenaza fabricada totalmente en acero, con acabado mate que evita marcas de huella. Con yunque giratorio para el grapado de aguja. Usa grapas 150 x 24/6-8.

Código
209619



Petrus 220 20 54mm 3 años 224 25 50mm 3 años

E 220 / 224

Tenaza metálica. Carga frontal automática. Cargador doble guía antiatasco. **Modelo 220:** capacidad grapas 100 x 23/6. **Modelo 224:** capacidad grapas 100 x 22-24/6 ó 140 x 26/6.

Código	Modelo
787965	220
788073	224



Petrus 20 54mm 5 años

F 221

Tenaza metálica. Usa grapas 100 x 23/6.

Código
788057



Petrus 40 54mm 3 años

G 222

Carga posterior. Usa grapas 100 x 22-24/6 ó 22-24/8.

Código	Color
788065	● Cromado

TENAZAS



A M-88



Tenaza metálica cromada. Capacidad grapas: 150 x 22-24/6. Grapado abierto y cerrado.

Código
577881



B M-83



En acero. Incorpora tornillo antiatasco. Capacidad grapas: 100 x 23/6.

Código	Modelo	Acabado
788103	M-83	Mate

GRAPADORAS DE BRAZO LARGO



C Brazo largo



Grapadora de brazo largo. Capacidad grapas: 150 x 24/6, 210 x 26/6.

Código
960489



Petrus

D 600



Grapadora metálica con brazo largo para grapar cuadernillos por la parte central. Usa grapas 22/6-8, 24/6-8 y 26/6-8.

Código
296838



Rapid

E HD 12



Grapadora de brazo largo. Capacidad grapas: 150 x 24/6-8, 210 x 26/6-8. Posibilidades de grapado: cerrado.

Código
790106

CLAVADORAS



Rapid

F R23



Clavadora construida en acero, manejable, fácil de usar y con gran fuerza de impacto. Palanca plegable. Utiliza grapas standard nº 13/4-8 mm.

Código
344192

CLAVADORAS

Petrus

A 280 Top



Clavadora manual metálica muy resistente. Regulador de potencia. Palanca plegable. Utiliza grapas universales 530 de 4,6,8,10,12 o 14 mm. y puntas pins 539 de 14 mm.

Código
790335

Petrus

B 330 Top



Clavadora metálica de gran robustez. Regulador de potencia. Palanca plegable. Utiliza grapas universales 530 de 4, 6, 8, 10, 12 o 14 mm., grapas de cable 330 de 10 mm. y puntas pins 539 de 14 mm.

Código
770987

GRAPADORAS DE GRUESOS

5★

C 100



Grapadora de gruesos. Capacidad de grapas: 100 x n°23.

Código
960476

5★

D 240



Grapadora de gruesos. Capacidad de grapas: 100 x n°23.

Código
960484

Rapid

E S50



Grapadora fabricada en plástico y metal. Con base de goma antideslizante. Capacidad grapas: 211 x 26/6 ó 157 x 24/6 ó 24/8.

Código
725872

Rapid

F Supreme S60



Con un único tipo de grapa cubre todas las necesidades de la oficina. Grapadora de grapado plano fabricada en plástico y metal. Tecnología de ahorro de esfuerzo PressLess. Utiliza grpas 24/6-8+.

Código
325432

GRAPADORAS DE GRUESOS



Rapid

A HD 70



Grapadora de gruesos de diseño compacto y manejable. Usa grapas 110 x 9/8-10 y 110 x 23/6-10. Grapa hasta 70 hojas.

Código
822409



Rapid

B HD 110



Grapadora de grueso de diseño compacto. Usa grapas 110 x 23/8-15.

Código	Color
129399	● Negro
822395	● Plata/Naranja



Petrus

C 1400



Grapadora de gruesos de cuerpo metálico. Utiliza tecnología Flat Clinch de grapado plano. La palanca es de forma ergonómica con grip anti-deslizante. Grapa de 2 a 60 hojas con el mismo tipo de grapas. Usa grapas 25/10.

Código
717240



Petrus

D 1600



Grapadora robusta totalmente metálica. Usa grapas n°24, n°26 y n°27.

Código
129008



Rapid

E Duax



Fabricada en acero. Grapado plano, de carga frontal. Ajusta automáticamente el grosor del grapado mediante un mecanismo que corta el sobrante de la pata de la grapa.

Código
821659

Rapid

F HD210



Grapadora de gruesos fabricada en acero. Utiliza grapa 23/8 a 23/24. Tope para el papel ajustable, con guía de grapado en la base.

Código	Color
129097	● Negro
440819	● Plata/Naranja

GRAPADORAS DE GRUESOS

Rexel

A **Gladiator**



Grapadora de gruesos metálica. Grapa desde 20 hasta 160 hojas. Utiliza grapas nº23 (8/10/13/17/20). Incluye dispositivo de eliminación de atascos.

Código
515287



GRAPADORAS ELÉCTRICAS

Rexel

B **Polaris 1420**



Grapa y taladra de forma eléctrica sin esfuerzo. Utiliza grapas 26/6 y 24/6. Funciona con adaptador ó 6 pilas AA. Pilas no incluidas.

Código
753361
Blíster de 4 pilas
201480



Petrus

C **E-110**



Grapadora eléctrica de uso personal. Cargador antibloqueo. Capacidad grapas: 100 x nº10. Extrae grapas incorporado en la base. Incluye una caja de grapas del nº10.

Código
790343



Rapid

E **10BX**



Grapadora eléctrica de sobremesa portátil. Funciona con pilas AA. Usa grapas 24/6 y 26/6.

Código
209642
Blíster de 4 pilas
201480

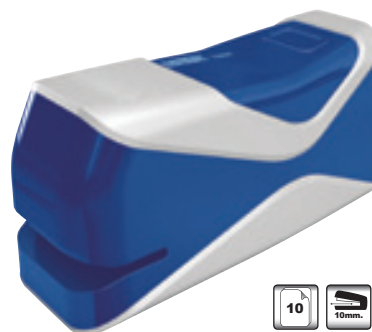

Petrus

D **E-120**



Grapadora eléctrica de uso personal. Usa grapas 22-24/6 y 26/6.

Código
129540



Rapid

F **20EX FIXATIV**



Última tecnología en esta grapadora compacta. Grapa hasta 20 hojas. Utiliza grapas 24/6 y 26/6. 20E Funciona con adaptador.

Código
155981

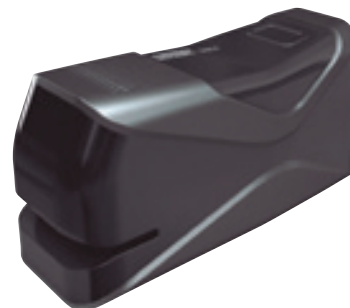

GRAPADORAS ELÉCTRICAS



Rexel

A Optima Grip



Grapadora eléctrica. Utiliza grapas 26/6 y Optima nº56. Funciona con pilas (no incluidas) o adaptador (incluido). Incluye una caja de grapas.

Código

241684



Rexel

B Optima 40/70



Grapadora eléctrica de grapado plano con doble modalidad: manual y automática. Compartimento para el almacenaje de grapas. Funciona con adaptador incluido. Mod.70 con indicador luminoso para la capacidad de las grapas.

Código

869838

Modelo

Optima 40

869846

Optima 70



Rapid

C 5025E



Grapadora eléctrica que reduce en un 30% el volumen de papel apilado. Usa cassette de grapas 5025e. Un sistema de lector LED indica donde se coloca la grapa exactamente. Incluye un cassette de grapas. Funciona con adaptador incluido.

Código

296888



Rapid

D 5050E y 5080E

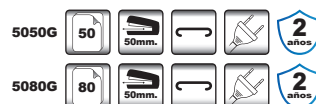

Grapadora de grapado plano. Con sensor de fin de carga. Usa cassettes de 5000 grapas. Mantenimiento preventivo automático con cada cassette nuevo. Profundidad graduable de 0 a 50 mm. Funciona conectada a la corriente.

Código

822433

Modelo

5050E

306641

5080E

Rapid

E 90 EC



Cargador largo de carga frontal, yunque y profundidad de grapado graduable. Botón de seguridad. Usa grapas 150 x 44/7. Funciona conectada a la corriente.

Código

790173



GRAPADORAS DE BOLSILLO



Petrus

A Bambina



Minigrapadora metálica con tapa plástico de 5 cm. Utiliza grapas 202. Incluye una caja de grapas. Colores surtidos.

Código
787922

Color
Surtido



Petrus

B Liliput



Minigrapadora metálica tapa plástica. Usa grapas 50 x 23/6. Incluye caja de grapas. Colores surtidos.

Código
787930

Color
Surtido



Petrus

C Majorette



Minitenaza metálica. Capacidad grapas: 100 x 202. Incluye una caja de grapas. Colores surtidos.

Código
787418

Color
Surtido



Rapid

D F5



Minigrapadora modelo Economy, fabricada en plástico. Usa grapas nº 10.

Código
209732
209766

Color
● Negro
● Azul

EXTRAERGRAPAS

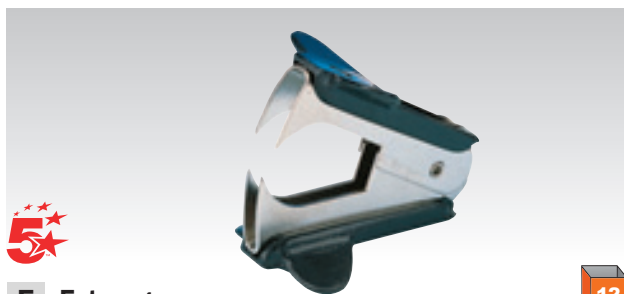

5★

E Extraergrapas



Pinza quitagrapas cromada recubierta de plástico negro.

Código
960387



Petrus

F 110



Extraergrapas tipo tijera.

Código
772678



Rapid

G Unizack

Extraergrapas de cuerpo metálico de alto rendimiento. Elimina cualquier tipo de grapas.

Código
725814



Rexel

H Samson



Quitagrapas en acero, ideal para paquetes y gruesos.

Código
129001

GRAPAS



A Grapas

Código	Tipo	Caja	Color	Marca
Grapas para grapadoras escolares/oficina				
581343	n°10	1000	● Galvanizada	5*
797848	n°10	1000	● Galvanizada	Rapid
800847	n°10	1000	● Galvanizada	Petrus
800855	202	1000	● Galvanizada	Petrus
800863	23/6-200	1000	● Cobreada	Petrus
Grapas para grapadoras de sobremesa/oficina				
129163	n°22	1000	● Galvanizada	El Casco
240498	22/6-24/6	1000	● Cobreada	5*
581327	22/6-24/6	1000	● Galvanizada	5*
581394	22/6-24/6	5000	● Galvanizada	5*
791896	22/6-24/6	1000	● Galvanizada	Rapid
792069	22/6-24/6	5000	● Galvanizada	Rapid
791926	22/6-24/6	1000	● Galvanizada	Petrus
791888	22/6-24/6	1000	● Cobreada	Petrus
803592	26/6	1000	● Galvanizada	Petrus
581335	26/6	1000	● Galvanizada	5*
792085	26/6	5000	● Galvanizada	Rapid
803657	26/6	1000	● Cobreada	Petrus
792077	26/6	5000	● Cobreada	Petrus
791942	22/8-24/8	1000	● Cobreada	Petrus
140100	73/6	5000	● Galvanizada	Rapid
344338	73/12	5000	● Galvanizada	Rapid
Grapas para grapadoras de gruesos				
920233	23/8	1000	● Galvanizada	5*
441093	23/6	1000	● Galvanizada	Rapid
136862	23/6	1000	● Galvanizada	El Casco
441107	23/10	1000	● Galvanizada	Rapid
920241	23/12	1000	● Galvanizada	5*
441115	23/12	1000	● Galvanizada	Rapid
441123	23/15	1000	● Galvanizada	Rapid
920268	23/15	1000	● Galvanizada	5*
791950	Mod.24(23/6)	1000	● Cobreada	Petrus
791977	Mod.26(23/10)	1000	● Cobreada	Petrus
791985	Mod.27(23/13)	1000	● Cobreada	Petrus
717266	25/10	1000	● Galvanizada	Leitz
822441	9/8	5000	● Galvanizada	Rapid
822468	9/10	5000	● Galvanizada	Rapid
792107	9/12	5000	● Galvanizada	Rapid
792115	9/14	5000	● Galvanizada	Rapid
822417	Duax	1000	● Galvanizada	Rapid
717274	23/15XL	1000	● Galvanizada	Petrus
Grapas para grapadoras eléctricas				
792166	44/6	5000	● Galvanizada	Rapid
792174	44/8 plus	5000	● Galvanizada	Rapid
792182	44/7	5000	● Galvanizada	Rapid
792190	66/7	5000	● Galvanizada	Rapid
792204	65/6	5000	● Galvanizada	Rapid
302951	5020E	1500	● Galvanizada	Rapid
822425	5050E	5000	● Galvanizada	Rapid
674683	5080E	5000	● Galvanizada	Rapid
869919	Optima HD70	2500	● Galvanizada	Rexel
Grapas para clavadoras				
792026	530/8 mm.	1200	● Cobreada	Petrus
848382	13/6	5000	● Galvanizada	Rapid
848390	13/8	5000	● Galvanizada	Rapid
848412	13/14 mm.	5000	● Galvanizada	Rapid
Grapas de acero y acero inoxidable				
070015	24/6	1000	● Acero	Rapid
153272	24/6	1000	● Acero inoxidable	Rapid

TALADROS 1 AGUJERO



A Miniperforador



Taladro de 1 agujero. Perfora hasta 6 hojas. Colores surtidos.

Código	Color	Contenido
129261	Surtido	Blister 20 u.



B Perforette



Taladro de 1 agujero. Incorpora ranura de fijación a la anilla del carpesano. Colores surtidos.

Código	Color	Contenido
517895	Surtido	Caja 30 u.

TALADROS 2 AGUJEROS

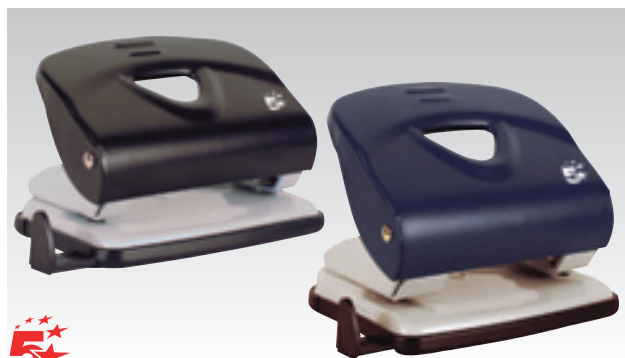

C Taladros 5*



Taladros metálicos. Perforan hasta 20 y 30 hojas. Con guía de papel.

Código	Capacidad	Color
960506	20	● Negro
960510	20	● Azul
960514	30	● Negro
960522	30	● Azul



D Taladro Trend Line



Taladro metálico con regleta tope de papel. Perfora 30 hojas.

Código	Color
961387	● Negro
961390	● Rojo



E FC20



Taladro con guía de papel. Base metálica con receptáculo de residuos de muy fácil apertura. Marca central y guía para el papel.

Código	Color
068904	● Azul
068873	● Negro
068920	● Rojo



F FC30



Taladro con regleta tope de papel. Base metálica con receptáculo de residuos de muy fácil apertura.

Código	Color
280637	● Negro
280645	● Azul
306714	● Rojo

TALADROS METÁLICOS



Petrus

A 62 WoW



Taladro metálico. Con regleta tope papel con los formatos indicados.

Código	Color
119981	● Azul
120148	● Naranja
120180	● Verde
120512	● Rosa



Petrus

B 62



Taladro metálico. Con regleta tope papel con los formatos indicados. Sistema de agarre exclusivo que permite que se pueda realizar más presión al taladrar.

Código	Color
296765	● Negro
296758	● Azul



Petrus

C 85



Taladro metálico. Con regleta tope papel con los formatos indicados. Sistema de agarre exclusivo que permite que se pueda realizar más presión al taladrar.

Código	Color
296798	● Negro
296781	● Azul
296773	● Rojo

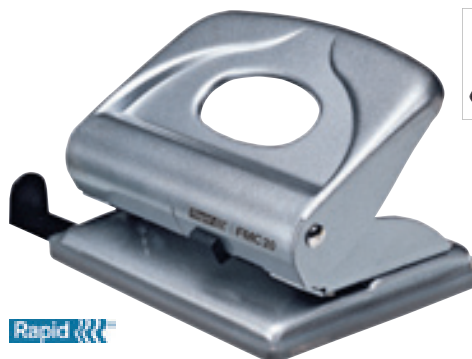

Rapid

D FMC 20



Perforadora metálica. Regulador para distintos tamaños de papel. Función de bloqueo del pulsador para ahorrar espacio.

Código	Color
821640	● Plata
821691	● Negro



Rapid

E FMC25



Taladro con base metálica y ABS. Regleta guía de papel ajustable. Distancia entre agujeros 80 mm.

Código	Color
209862	● Rojo
209827	● Azul



5★

F Taladro 5* 40 hojas



Taladro metálico. Con regleta tope papel.

Código
960528

TALADROS METÁLICOS



Petrus

A 52 Perla



Taladro metálico acabado perla de gran resistencia y durabilidad. Ahora con punzones más afilados. Con nueva regleta con gran visibilidad del formato. Perfora hasta 20 hojas.

Código	Color
129439	● Azul
129445	● Cobre
129453	● Gris



Petrus

B 52



Taladro metálico de gran resistencia y durabilidad. Ahora con punzones más afilados. Con nueva regleta con gran visibilidad del formato. Perfora hasta 20 hojas.

Código	Color
792611	● Negro
792603	● Gris
792581	● Azul
792573	● Rojo
792638	● Cromado



Petrus

C 65



Taladro metálico. Con guía de papel con los formatos bien visibles. Perfora hasta 20 hojas.

Código	Color
794787	● Negro
794809	● Azul
797805	● Cromado

TALADROS GRAN CAPACIDAD



D Taladro 65



Taladro metálico, perfora hasta 65 hojas. Con regleta tope papel.

Código
960530



Petrus

E Taladro 95



Taladro totalmente metálico. Perfora hasta 40 hojas. Distancia entre agujeros: 80 mm. Punzones más afilados. Nueva regleta para un ajuste perfecto. Cubeta de plástico que facilita el taladro.

Código
803622



Rapid

F SC40



Taladro con empuñadura ergonómica de plástico ABS reforzado, con núcleo de metal. Perfora hasta 40 hojas. Función de bloqueo de la palanca para un fácil almacenamiento. Guía para el papel.

Código	Color
840831	● Negro

TALADROS GRAN CAPACIDAD



Rapid

A HDC65



Taladro para gruesos con empuñadura ergonómica en metal fundido a troquel. Gran espacio para residuos. Dispositivo de bloqueo de la palanca. Perfora hasta 65 hojas.

Código	Color
131201	● Negro
753345	● Plata/Naranja



Petrus

B 305



Taladro de alto rendimiento fabricado en fundición de aluminio inyectado. Perfora hasta 65 hojas. Dispone de un mecanismo para mantener la palanca plegada. Tiene elementos antideslizantes para un manejo más fácil.

Código
756605

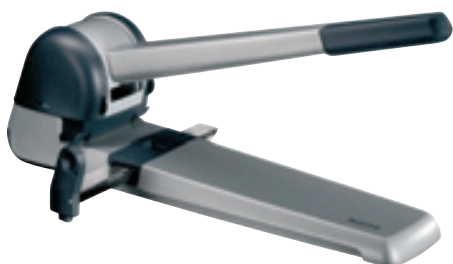

Petrus

C 582



Taladro de alto rendimiento de fundición de aluminio inyectado, de 2 punzones. Perfora hasta 250 hojas. Óptima transmisión de fuerza de la palanca, lo que permite perforar con poco esfuerzo. Elementos antideslizantes para un manejo más fácil.

Código	Accesorios
756613	
153277	Recambio punzón



Rapid

D HDC150



Perforadora de gran capacidad para 150 hojas. Empuñadura ergonómica en caucho. Punzones de acero. Un compartimento para piezas de repuesto y otro para el confeti. Guía para el papel auto-centrable.

Código	Accesorios
156059	
010815	Recambio 2 punzones
010823	Recambio 10 placas

TALADROS 4 AGUJEROS



Petrus

E 514



Taladradora de 4 punzones móviles. Fabricada en fundición de aluminio inyectado. Se puede añadir 2 punzones (hasta 6). Portaescalas giratorio. Capacidad para 30 hojas. Mantiene la palanca plegada cuando no se utiliza.

Código	Accesorios
803762	
799563	Recambio punzón



Rapid

F HDC150/4



Perforadora de gran capacidad de 4 taladros para 150 hojas. Empuñadura ergonómica en caucho que minimiza el esfuerzo requerido. Punzones de acero. Tope para el papel. Color Plata/Naranja.

Código	Accesorios
153021	
010815	Recambio 2 punzones
010823	Recambio 10 placas

TALADROS 4 AGUJEROS



Rexel

A HD 4150



Taladro metálico de gran capacidad de 4 agujeros. Perfora hasta 150 hojas. Margen de profundidad y guía ajustables. Profundidad de perforado de 17 mm. Base antideslizante.

Código	Accesorios
756540	
756558	Recambio 2 punzones
791218	Recambio 10 placas



B Taladro 4 agujeros



Taladro de 4 agujeros con capacidad para perforar hasta 15 hojas. Con guía para papel.

Código	960497
--------	--------



Petrus

C 72



Taladro de cuatro agujeros. Incorpora regleta tope de papel. Perfora hasta 16 hojas.

Código	313420
--------	--------



Petrus

D 405



Taladradora de oficina de 4 agujeros. Totalmente metálica. Capacidad para perforar hasta 25 hojas. Cubeta plástica para recogida del papel perforado. Con regleta.

Código	794825
--------	--------

Rexel

E V430



Taladro metálico de 4 agujeros regulables con regleta tope de papel. Perfora hasta 30 hojas. Base de caucho antideslizante. Receptáculo de residuos desmontable.

Código	426764
--------	--------



CUTTERS



A Cutter

Cutter fabricado en cuerpo de plástico, con cuchilla de acero inoxidable. Cuchillas fracturables. Colores surtidos.

Código	Cuchilla
960358	9 mm.
960374	18 mm.
Recambio de 10 cuchillas	
602189	9 mm.
602200	18 mm.

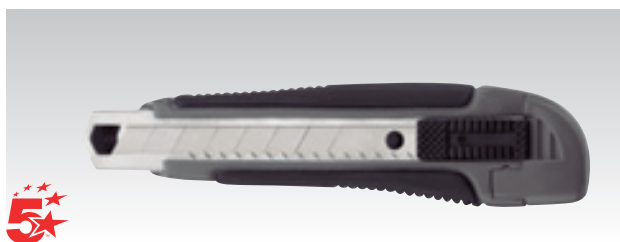

B Cutter ergonómico

Cutter fabricado en cuerpo de plástico, con cuchilla de acero inoxidable. Cuchillas fracturables.

Código	Cuchilla
960382	18 mm.
Recambio de 10 cuchillas	
602200	18 mm.



FISKARS®

C Cutter guías metálicas

24

Cutter con sistema de bloqueo de cuchilla. Guías metálicas y avance escalonado.

Código	Cuchilla
813858	9 mm.
813831	18 mm.
Recambio de 10 cuchillas	
813866	9 mm.
793536	18 mm.



FISKARS®

D Cutter metálico

24

Cutter totalmente metálico con guías metálicas. Sistema de bloqueo de cuchilla. Avance escalonado de la cuchilla.

Código	Cuchilla
821101	9 mm.
821128	18 mm.
Plano	
209476	9 mm.
Recambio de 10 cuchillas	
813866	9 mm.
793536	18 mm.



FISKARS®

E Cutters retráctiles

12

Cutter retráctil para trabajos difíciles e intensivos. Recarga y bloqueo automático. Riel metálico y mango ergonómico antideslizante. Incluye 5 cuchillas.

Código	Cuchilla
209468	9 mm.
209451	18 mm.



OLFA®

F Cutter 180

GS 6

Cutter standard negro con cuerpo metálico. Cuchilla de 9 mm. de ancho. Equipado de un dispositivo de avance de la cuchilla automático. Su cuchilla fracturable permite tener la cuchilla siempre afilada.

Código	Cuchilla
793609	9 mm.
793617	Recambio de 10 cuchillas



OLFA®

G Cutter A

GS 6

Cutter standard fabricado con cuerpo y guías de acero. Puede ser usado con ambas manos indistintamente. Cuchilla fracturable.

Código	Cuchilla
839206	9 mm.
793617	Recambio de 10 cuchillas



OLFA®

H Cutter L-1

6

Cortador profesional de hoja ancha más popular. Multiusos. Con una sólida sujeción de la cuchilla mediante rosca.

Código	Cuchilla
534796	18 mm.
507200	Recambio de 10 cuchillas

CUTTERS



OLFA®

A Cutter L5-AL

6

Cutter profesional con sistema de autobloqueo de la cuchilla. Sujeción de caucho. Incluye lengüeta metálica en la parte opuesta a la cuchilla para abrir botes y hacer hendidos.

Código	Cuchilla
129245	18 mm.
129254	Recambio de 10 cuchillas



OLFA®

B Cutter rotativo

GS 6

Cutter rotativo de 45 mm. Pulsador de seguridad. Apto para zurdos y diestros.

Código	Cuchilla
129267	45 mm.



FISKARS®

C Cutter de seguridad

24

Auto-retráctil con mango antideslizante para mayor seguridad. Cuchilla de corte largo trapezoidal.

Código	Cuchilla
277046	18 mm.
277054	Recambio de 10 cuchillas



OLFA®

D Cutter de seguridad SK-4

GS 6

Cortador ergonómico y auto-retráctil que evita posibles lesiones en el corte. La cuchilla se retrae al dejar de hacer contacto con la superficie y al soltar el pulsador. Para diestros y zurdos.

Código	Cuchilla
839171	18 mm.
839439	Recambio de 5 cuchillas

ESCALPELOS



FISKARS®

E Cortador de precisión 6711

Con apoya dedo antideslizante. Cuchilla afilada y con capuchón para mayor seguridad. Diseñado para cortes precisos de papel y otros materiales ligeros.

Código	Producto
389344	Cortador
	Recambio de 5 cuchillas



OLFA®

F Cortador de precisión AK-4

Cortador de precisión. Cuerpo de fibra de vidrio. Repuesto con 3 cuchillas intercambiables incluido. Agarre de caucho.

Código	Producto
839341	Cortador
839447	Recambio de 5 cuchillas

VADES DE CORTE

FISKARS®

G Vades de corte

3

Parte superior auto-cicatrizante. Cuadrícula para colocar materiales y herramientas con más facilidad. Cada cara de un color una para el sistema métrico y la otra en pulgadas.

Código	Formato
299710	A2
299702	A3
707969	A4

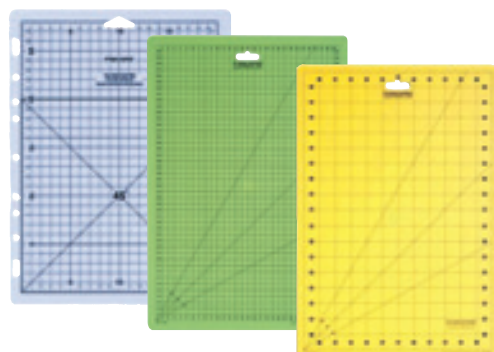

TIJERAS



A Tijeras

Hojas de acero inoxidable. Mango ergonómico en plástico negro.

Código	Dimensiones
960336	16,5 cm.
960352	20,4 mm.

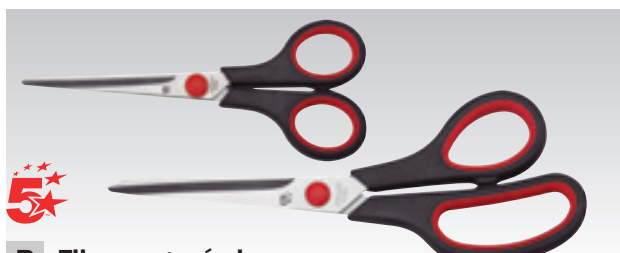

B Tijera ergonómica

Tijera fabricadas en acero inoxidable. Mango ergonómico con revestimiento en plástico.

Código	Dimensiones
960308	16 cm.
960328	20,2 cm.



C Tijera metálica

Tijera de acero inoxidable.

Código	Dimensiones
602150	15,5 cm.



Scotch
Productos

D Tijeras Universal

12

Con hojas fabricadas en acero inoxidable de alta calidad. Anillas diseñadas para uso zurdo y diestro.

Código	Dimensiones
Universal	
441340	18 cm.
441358	20 cm.



Scotch
Productos

E Tijeras Comfort

12

Fabricada en acero inoxidable de alta calidad, con mango de goma termoplástica para proporcionar mayor confort. Diseñadas para uso tanto zurdo como diestro.

Código	Dimensiones
441324	18 cm.
441332	20 cm.



FISKARS

F Tijera Avanti

5

Tijera de acero inoxidable. Tornillo pivotante patentado que permite modificar la tensión de las hojas. Fabricadas con materiales no tóxicos y de plástico PBT sin cadmio.

Código	Dimensiones
389303	13 cm.
389311	17 cm.
389296	25 cm.
389288	27 cm.



FISKARS

G Tijeras Oficut Gold

24

Hojas remachadas de acero inoxidable. Mango ambidiestro ergonómico con revestimiento antideslizante para más comodidad. Ambidiestras.

Código	Dimensiones
793366	21 cm.
793358	17 cm.



FISKARS

H Classic

5

Con hojas autoafiladoras de acero sueco templado inoxidable. Mango ergonómico, ligero y extremadamente resistente.

Código	Dimensiones	Mango
790009	17 cm.	Ambidiestros
789982	21 cm.	Diestros
789990	21 cm.	Zurdos

TIJERAS

Scotch
Productos**A Tijeras de diseño**

12

Tijeras de acero inoxidable de fácil limpieza de adhesivos. Anillas de diseño y gran confort. Uso para diestros y zurdos.

Código	Dimensiones	Color
209885	16,5 cm.	● Verde
209908	16,5 cm.	● Lila

Scotch
Productos**B Titanium Tijeras**

12

Tijeras de titanio fundido. El modelo color negro repele el adhesivo. Anillas suaves y confortables de polipropileno relleno de fibra de vidrio y goma santoprene. Corte suave y preciso de por vida.

Código	Dimensiones	Color
278188	20 cm.	● Negro
333746	20 cm.	Surtido

FISKARS®

**C Tijeras Titanium**

6

Tijera con revestimiento de titanio tres veces más duro que el acero normal. Mangos anti-deslizantes Soft-Grip ergonómicos y ambidiestros.

Código	Dimensiones
389336	18 cm.
389328	21 cm.

Scotch
Productos**D Tijeras de precisión**

12

Tijeras con cuchillas de acero inoxidable japonés ideal para manualidades y tejidos. Borde de larga duración con corte suave. Mango suave y confortable de polipropileno relleno de fibra de vidrio y goma santoprene. Con tornillo de ajuste de la tensión.

Código	Dimensiones
278122	20 cm.
278114	18 cm.

FISKARS®

**E Servo Cut**

5

Tijera de acero inoxidable. Mango basculante que permite concentrar la fuerza en el corte.

Código	Dimensiones
129489	21 cm.

OLFA®

**F Tijeras multiusos**

6

Tijeras de gran precisión. Filo con microsierra. Mango en ABS y hojas de acero inoxidable.

Código	Dimensiones
129274	17 cm.

FISKARS®

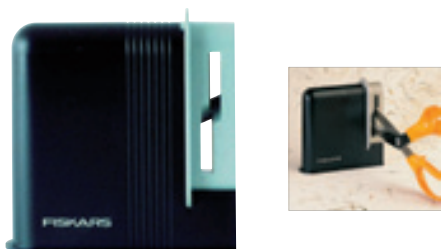
**G Afilador de tijeras**

Devuelve el afilado a las hojas de las tijeras con facilidad. No apto para hojas curvadas, dentadas o estriadas.

Código
389360

FISKARS®

**H Tijeras multifunción**

Tijeras multifunción con mangos cómodos y ergonómicos. Para cortar cable, bramante, abrebotellas, punta de lezna puntiaguda y cuerda fina. Incorpora una funda protectora de cuchilla que además funciona de afilador y de cutter.

Código
389352

CLIPS



A Clips galvanizados



Clips galvanizados.

Código	Número	Dimensiones	Contenido
Labiados			
503360	2	33 mm.	Caja 100 u.
No labiados redondeados			
503352	2	33 mm.	Caja 100 u.
No labiados en punta			
925869	2	33 mm.	Caja 100 u.



C Clips de colores

Clips de colores surtidos del nº 2. No labiados.

Código	Dimensiones	Color	Contenido
503344	33 mm.	Surtido	Caja 100 u.



E Clips colores



Clips labiados metálicos en colores surtidos.

Código	Número	Dimensiones	Contenido
129126	1,5	26 mm.	Caja 150 u.
129131	2	32 mm.	Caja 80 u.
129140	4	50 mm.	Caja 40 u.

G Mori clip

Clip metálico de acero inoxidable. Su original sistema de sujeción no perfora ni daña el papel.

Código	Contenido
Hasta 30 hojas	
848234	Caja 50 u.
Hasta 60 hojas	
848250	Caja 18 u.



B Clips niquelados y plateados



Clips labiados metálicos.

Código	Número	Dimensiones	Contenido
Niquelados			
209937	1,5	26 mm.	Caja 100 u.
129291	2	32 mm.	Caja 100 u.
129299	3	42 mm.	Caja 100 u.
Plateados			
129305	1,5	26 mm.	Caja 100 u.
129313	2	32 mm.	Caja 100 u.
129321	3	42 mm.	Caja 100 u.
129029	4	50 mm.	Caja 80 u.



D Clips colores nylonizados



Clips labiados metálicos, plastificados en colores surtidos.

Código	Número	Dimensiones	Contenido
209959	1,5	26 mm.	Caja 100 u.
129330	2	32 mm.	Caja 100 u.



F Clips mariposa

Clips cruzados.

Código	Número	Dimensiones	Color	Contenido
793838	10	40 mm.	Plateado	Caja 50 u.
209977	20	60 mm.	Plateado	Caja 25 u.
220722	10	40 mm.	Niquelado	Caja 50 u.
240326	20	60 mm.	Niquelado	Caja 25 u.

ANILLAS METÁLICAS



H Anillas metálicas

Caja de anillas de doble bisagra niqueladas.

Código	Dimensiones	Contenido
129408	16 mm.	Caja 20 u.
129416	20 mm.	Caja 20 u.
129426	25 mm.	Caja 20 u.
129432	32 mm.	Caja 20 u.

ENCUADERNADORES

UMEC®

A Encuadernadores con arandela



Extraplanos y latonados. Cabezal de Ø 10 mm.

Código	Dimensiones	Contenido
129339	18 mm.	Caja 100 u.
129347	21 mm.	Caja 100 u.
129354	25 mm.	Caja 100 u.
129361	30 mm.	Caja 100 u.
129369	40 mm.	Caja 100 u.
129374	50 mm.	Caja 100 u.

UMEC®

B Encuadernadores sin arandela



Redondos y latonados.

Código	Dimensiones	Contenido
129042	12 mm.	Caja 100 u.
129058	17 mm.	Caja 100 u.
129075	25 mm.	Caja 100 u.
129084	40 mm.	Caja 80 u.
129091	50 mm.	Caja 80 u.

PINZAS

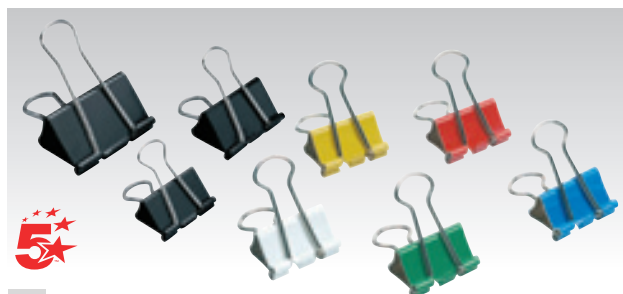

C Pinzas clip estándar

Pinzas metálicas de palanca abatible.

Código	Dimensiones	Contenido
Color negro		
296859	19 mm.	Caja 12 u.
296867	25 mm.	Caja 12 u.
296875	32 mm.	Caja 12 u.
296883	41 mm.	Caja 12 u.
296891	51 mm.	Caja 12 u.
Color surtidos		
925176	19 mm.	Caja 12 u.
925184	32 mm.	Caja 12 u.
925192	41 mm.	Caja 12 u.



D Pinzas de dibujo

Pinzas de dibujo metálicas. En color cromado.

Código	Dimensiones	Contenido
477757	50 mm.	Bolsa 10 u.
478906	70 mm.	Bolsa 10 u.

UMEC®

E Pinzas pala abatible



Caja de 12 pinzas pala abatible.

Código	Dimensiones	Contenido
153279	19 mm.	Caja 12 u.
153281	25 mm.	Caja 12 u.
153284	32 mm.	Caja 12 u.
153285	40 mm.	Caja 12 u.
153286	50 mm.	Caja 12 u.

CHINCHETAS Y AGUJAS



UMEC®

F Push pins y agujas de señalización

Caja de push pins y de agujas de señalización para corchos y mapas.

Código	Contenido	Envase
Push pins		
794469	Caja 15 u.	20 📦
129106	Caja 30 u.	10 📦
Agujas		
129113	Blister 60 u.	10 📦

CHINCHETAS Y AGUJAS



A Agujas de cabeza redonda

Agujas de señalización de cabeza redonda fabricadas en metal y plástico de 5 mm.

Código	Color	Contenido
925087	Surtido	Blister 100 u.



B Chinchetas 5*

Chinchetas cobreadas de 11 mm. de diámetro.

Código	Contenido
330151	Caja 150 u.



C Chinchetas

Caja de chinchetas.

Código	∅ Cabeza	Color	Contenido	Envase
Tipo Americano				
129016	10 mm.	Niquelada	Caja 50 u.	20
129282	10 mm.	Niquelada	Caja 50 u.	10
129155	10 mm.	Niquelada	Blister 80 u.	10
Plana plastificada				
129021	9 mm.	Surtido	Caja 50 u.	20
794221	9 mm.	Surtido	Caja 100 u.	10
129119	9 mm.	Surtido	Blister 80 u.	10



D Push pins

Agujas de señalización fabricadas en metal y plástico.

Código	Color	Contenido
925044	Surtido	Blister 100 u.
925036	Surtido	Blister 20 u.
925052	Surtido translúcido	Blister 100 u.

FASTENERS



E Mecanismos fasteners

Caja de mecanismos fastener metálicos dorados. Con lengüeta ancha de una sola pieza.

Código	Contenido
129394	Caja 50 u.
129386	Caja 100 u.



F Fásteners

Caja de mecanismos fástener metálicos dorados. Con lengüeta ancha y pasador estrecho.

Código	Contenido
154424	Caja 100 u.

GOMAS ELÁSTICAS



A Bolsa gomas elásticas

Fabricadas en látex, 70% de caucho. Ancho 2 mm.

Código	Largo
Bolsa 100 g.	
152060	60 mm.
152063	80 mm.
152071	90 mm.
152076	100 mm.
152084	120 mm.
152089	150 mm.
152096	180 mm.
152100	200 mm.
Bolsa 1 Kg.	
152102	40 mm.
152108	60 mm.
152110	80 mm.
152118	100 mm.
152116	90 mm.
152124	120 mm.
152126	150 mm.
152129	180 mm.
152132	200 mm.



B Caja de gomas elásticas

Caja de 100 g. de gomas elásticas fabricadas en látex, 70% de caucho. Ancho 2 mm.

Código	Largo
152135	60 mm.
152137	80 mm.
152142	100 mm.
152144	120 mm.



C Gomas elásticas anchas

Bolsas de 100 g. de gomas elásticas fabricadas en látex, 70% de caucho. Ancho 4 mm.

Código	Largo
152068	80 mm.
152079	100 mm.
152087	120 mm.
152094	150 mm.

TINTA Y TAMPONES



NORIS

D Tinta Noris

Tinta para tampones de alta calidad fabricada a base de agua y glicerina que garantiza una buena impresión y larga vida. Tinta con aceite para numeradores metálicos.

Código	Tinta	Color	Formato
099753	Numerador	● Negro	25 ml.
099745	Numerador	● Azul	25 ml.
784764	Tampón	● Negro	25 ml.
777055	Tampón	● Azul	25 ml.
784772	Tampón	● Rojo	25 ml.
784810	Tampón	● Verde	25 ml.
099274	Tampón	● Negro	1 l.
099266	Tampón	● Azul	1 l.



E Tinta y tampones Pelikan

Tampón metálico, resistente y duradero. Tinta de máximo rendimiento, sin aceite. Secado rápido.

Código	Modelo	Color	Dimensiones
Tampones			
777047	n° 3	● Azul	5 x 7 cm.
784977	n° 3	● Negro	5 x 7 cm.
785018	n° 3	● Rojo	5 x 7 cm.
777039	n° 2	● Azul	7 x 11 cm.
784969	n° 2	● Negro	7 x 11 cm.
784993	n° 2	● Rojo	7 x 11 cm.
785026	n° 2	● Verde	7 x 11 cm.
784950	n° 1	● Negro	9 x 16 cm.
777020	n° 1	● Azul	9 x 16 cm.
Tinta			
777063	4K con aplicador	● Azul	28 ml.
785034	4K con aplicador	● Negro	28 ml.
785050	4K con aplicador	● Rojo	28 ml.
785077	4K con aplicador	● Verde	28 ml.
785042		● Negro	250 ml.
777071		● Azul	250 ml.

ALMOHADILLAS DE RECAMBIO Y TAMPONES

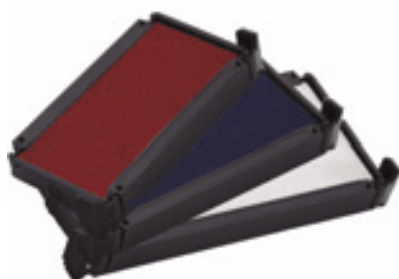
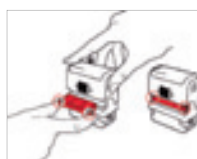

trodat

A Almohadillas de recambio

Blister de 2 almohadillas de recambio.

Código	Modelo	Sello
Tinta negra	Tinta azul	
498380	498398	6/4911 4800
498404	498412	6/4912 4912 Typo
498420	498438	6/4913 4913 Typo
498478	498486	6/4915 4915
498494	498501	6/4926 4926 Typo
498575	498583	6/4927 4927 Typo
498591	498068	6/4928 4928 Typo
498648	498664	6/4929 4929 Typo
498672	498680	6/46040 4640 Typo
498698	498745	6/4817 4917
499140	499158	6/53 5223
498761	498818	6/56 5465
498826	498834	6/58 5465
Tinta azul/rojo		
498753	6/4750/2	4750



COLOF

B Almohadillas de recambio

Blister con 2 almohadillas de recambio.

Código	Modelo	Sellos
Tinta Negra	Tinta azul	
783637	777098	E-10 Printer-10
783688	777136	E-20 Printer-20
783718	777144	E-30 Printer-30
783734	777152	E-40 Printer-40
783750	777160	E-50/1 Printer-50
783777	777179	E-53 Printer-53
783793	777187	E-55 Printer-55
	777209	E-R30 Printer R30
783866	777217	E-R40 Printer-R40
783904	777233	E-2300 2300/2360/360
783920	777241	E-2600 660/2600/2660/2663/2664
Tinta Roja		
783696	E-20	Printer-20

NUMERADORES, FECHADORES Y FORMULARIOS

trodat

C Fórmulas y fechadores Printy

Sello con impresiones de textos:

4750/L1: fecha + recibido 4750/L2: fecha + pagado 4817: fecha + recibido, factura, pagado, cobrado, despachado, por fax, entregado, revisado, conforme, impresos, duplicado, urgente. 4822: original, copia, urgente, certificado, impresos, duplicado, anulado, pagado, cancelado, contabilizado, no endosable, cobrado.

Código	Modelo	Altura caracteres
150848	4750/L1	4 mm.
150856	4750/L2	4 mm.
694643	4817	3,8 mm.
150651	4822	4 mm.

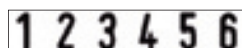
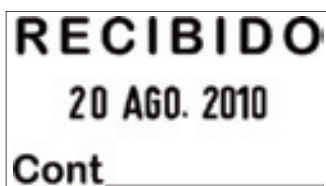
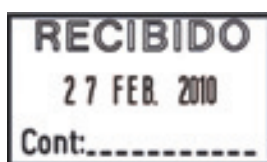

trodat

D Fechador con fórmula profesional

Fechador con las fórmulas Pagado y Recibido. Almohadillas bicolor. Tamaño de la impresión: 41 x 24 mm.

Código	Modelo
129659	5430/L

trodat

E Original Printy

Modelo 4820 fechador, medida de la fecha 4 mm.

Modelo 4846 numerador de 6 bandas, medida de los números 4 mm.

Código	Modelo	Tipo
055581	4820	Fechador
150600	4846	Numerador

NUMERADORES, FECHADORES Y FORMULARIOS

trodat

PAGADO
COBRADO
CONTABILIZADO

**A Office Printy**

Sello con impresiones de textos estándar más habituales.
Tamaño de impresión: 38 x 14 mm.

Código	Modelo	Texto
498331	4911	Pagado
498356	4911	Cobrado
498364	4911	Contabilizado
498348	4911	Copia



COLOP

CANCELADO 12 NOV 2018

B Formulario fechador manual

Formulario fechador de 4 mm con 12 fórmulas comerciales. Texto multiforma.

Código	Modelo
777292	0400WD

COLOP

PAGADO

**C Printer 20**

Las fórmulas más vendidas en entente automático.
Tamaño de impresión 38 x 14 mm.

Código	Texto	Color
776653	Conforme	● Negro
776734	Para abonar	● Negro
776726	Cobrado	● Rojo
776742	Urgente	● Rojo
776688	Pagado	● Azul
776718	Contabilizado	● Azul
776750	Duplicado	● Azul



1 2 NOV 2018
1 2 NOV 2018
12 NOV 2018

COLOP

D Fechadores manuales

Fechadores manuales fabricados en caucho gris. Altura de fecha 3, 4 y 5 mm.

Código	Modelo	Altura fecha (mm.)
777306	03000	3
777314	04000	4
777322	05000	5

COLOP



PAGADO
12 NOV 2018
RECIBIDO
12 NOV 2018
ENTRADA
12 NOV 2018

E Serie Mini Dater

Entintaje automático fabricado en ABS. Dispone de todo tipo de fórmulas, fechadores y numeradores en miniatura que satisfacen las necesidades de marcaje de los usuarios.

Código	Modelo	Texto
776785	S160/L1	Pagado
776793	S160/L2	Recibido
776807	S160/L3	Entrada
776815	S 120	Fecha
776831	S120WD	Formulario+fecha
776858	S 126	Numerador



1 2 3 4 5 6
1 2 3 4 5 6

COLOP

F Numeradores manuales

Numerador de 6 bandas de caucho gris, altura de 6 cifras 4 y 5 mm.

Código	Modelo	Altura cifras (mm.)
777330	04006	4
777349	05006	5

SELLOS ENTINTAJE AUTOMÁTICO PERSONALIZADOS

trodaf



ROBERT NORMAN
EXPORT MANAGER
VIENNA-AUSTRIA



A Printy Typomatic

Sello y fechadores con placa de auto composición. Pequeño y ligero. Cambio de cartucho de tinta absolutamente limpio.

Código	Modelo	Nº líneas	Tamaño de impresión
503584	4911 Typo	3	38 x 14 mm.
498315	4912 Typo	4	47 x 18 mm.
498323	4913 Typo	5	58 x 22 mm.

trodaf

B Printy Textil Typo

20 años
1914



Con almohadilla para uso textil. Resistente al lavado.

Código	Nº líneas	Tamaño de impr.
211917	3	38 x 14 mm.

COLOP



P. DE ACTIVIDADES
BARCELONA 08023
SANTA CLARA 58
☎ 555/890 640 321

C Imprentillas automáticas Printer

Componga sus propios textos. Imprentillas de entintaje automático ideales para la composición de textos personalizados.

Código	Máx. Línea	Caract. x línea	Altura de la letra
777357	4	17	3,5 mm.
777365	5	21	2,5/3,5 mm.
777373	6	26	2,5/3,5 mm.

COLOP

D Green Line



Sellos y fechador personalizados de entintaje automático fabricado en su mayor parte con materias plásticas recicladas, más de un 60-80%. El fechador dispone de empuñadura en madera de haya aceitada para aportar un toque de distinción.



Código	Modelo	Nº líneas	Tamaño de impr.
A 465070	Printer 30	5	18 x 47 mm.
B 465089	Printer 40	6	23 x 59 mm.



A RECIBIDO, PENDIENTE DE REVISAR
12 NOV 2018
Fdo.:

B PROJECTES D'ENGINYERIA CASTELLO, S.A.
EUGENIO RENAU SALES
INGENIERO TÉCNICO INDUSTRIAL ELÉCTRICO
COLEGIADO N.º 8989
30 NOV 2004
PRINTER 55 Dater
40 X 60 mm., Campoamor, 34
Tel. 92 265 35 66 - 36002 MÁLAGA

Elija el color de la tinta al realizar su pedido

COLOP

E Printer Dater

Fechadores con sello personalizado de entintaje automático fabricado en ABS.

Código	Nº líneas
A PRINTER 53 DATER (30 x 45 mm.) 776548	4
B PRINTER 55 DATER (40 x 60 mm.) 776556	6



COLOP

F Printer Oval y Redondos

Sello de entintaje automático fabricado en ABS.

Código	Nº líneas
A PRINTER OVAL 44 (28 x 44 mm.) 776572	4
B PRINTER R30 (30 mm.) 776580	4
C PRINTER R40 (40 mm.) 776599	6

SELLOS ENTINTAJE AUTOMÁTICO PERSONALIZADOS

trodat



Consulte
gastos
de envío
adicionales.



A Printy 4.0

Sello climáticamente neutro, con un 60% de plástico reciclado. Pequeño y ligero. Cambio de cartucho de tinta absolutamente limpio.

Código	Modelo	Nº líneas	Tamaño impresión
043797	4911	4	38 x 14 mm.
043991	4912	5	47 x 18 mm.
150937	4913	6	58 x 22 mm.
503632	4915	6	70 x 25 mm.

trodat

B Sello y fechador personalizable



Sello de posicionamiento exacto. Pequeño y ligero. Cambio de cartucho de tinta absolutamente limpio.

Código	Modelo	Nº líneas	Tamaño de impr.
114990	4926	6	75 x 38 mm.
500558	4927	9	60 x 40 mm.
500573	4928	8	60 x 33 mm.
500598	4929	7	50 x 30 mm.
Ovalado			
498308	46040	-	Ø 40 mm.
Fechadores			
503835	4727	3+3	60 x 40 mm.
503810	4729	2+2	50 x 30 mm.



Restaurante Pizzeria
~ La Junta ~
LOS LINEROS, 32
14002 CÓRDOBA
TEL. 957 45 67 00. FAX 957 45 67 01

trodat

C Profesional uso diario



Sello ideal para uso frecuente. Robusta estructura de acero. La impresión se realiza sin ruido con un movimiento suave. Diseño ergonómico que se adapta a la mano.

Código	Modelo	Nº líneas	Tamaño de impr.
Sello			
503138	5204	6	56 x 26 mm.
002346	5206	8	56 x 33 mm.
242233	5208	12	68 x 47 mm.
498372	5211	14	85 x 55 mm.
Fechador			
503324	5440	2+2	49 x 28 mm.
002354	5460	3+3	56 x 33 mm.



Elija el
color de
la tinta al
realizar su
pedido

Entrada almacén
20 AGO. 2010
Entregado por

TRODAT BESTSELLERS
CLIMÁTICAMENTE NEUTRO. DE SERIE.

Trodat Bestsellers – climáticamente neutro a 3 niveles:

1. Evitamos la emisión de CO₂ aplicando innovación tecnológica
2. Reducción al mínimo de las emisiones de CO₂ optimizando el uso de plástico reciclado
3. Compensación de las emisiones de CO₂ invirtiendo en proyectos de protección climática recomendados por la WWF®.

SELLOS ENTINTAJE AUTOMÁTICO PERSONALIZADOS

ELIJA EL COLOR DE LA TINTA AL REALIZAR SU PEDIDO.



A NUEVO TELEFONO / NEW TELEPHONE / NOUVEAU TELEPHONE
 91 460 54 50

B **FERTASA**
 C/. Cid, 84 - Pol. Ind. Torrubero
 16136 CARBONERA (Soria)
 Teléfono: 95 138 31 22

C  Municipalidad de Villa Maria
 del Triunfo
 Dr. Rafael Chacón Saavedra
 ALCALDE

D  **FORN SAN JOAN DE RIBERA**
Barbara Valero i Ferron
 C.I.F. 73.721.072-T
 C/. Bonifaci Ferrer, n.º 1
 46115 ALFARA DEL PATRIARCA

E  **ESTRELLA**
SEGUROS
IGNACIO CAMPOS CAMPOS
 AGENTE CODIGO 460 456
 Gascón Sirera, 27 - Tel./Fax: 97 160 00 29
 37004 GUINDOS (Salamanca)

Consulte gastos de envío adicionales.

COLOP

A Printer estándar

Sello personalizado de entintaje automático fabricado en ABS. Disponibles en rojo, negro y azul.

Código	Nº líneas
A PRINTER 15 (10 x 69 mm.) 776459	2
B PRINTER 20 (14 x 38 mm.) 784500	4
C PRINTER 30 (18 x 47 mm.) 776475	5
D PRINTER 40 (23 x 59 mm.) 776483	6
E PRINTER 50 (30 x 69 mm.) 776491	7
F PRINTER Q30 (30 x 30 mm.) 776505	6
G PRINTER 53 (30 x 45 mm.) 776513	6
H PRINTER 55 (40 x 60 mm.) 776521	7

F  **TRÉBOL**
ESTUDIO CERÁMICO
 Camino Viejo Onda s/n Apdo. 211
 22580 MONFORTE (Lérida)
 tel. 965 63 09 48 fax 965 63 01 02
 e-mail: trebolc@maptel.es

G  **FEDERACION DE COMERCIO DE TARRAGONA**
PIMEC
 Avda. de La Murá, 14 (Casa de l'Olí)
 Teléfono y Fax: 955.523.751
 22630 TARRAGONA

H  **Centro de**
Psicología Social e imagen
Angeles Martínez G.ª de Tamarit
 PSICÓLOGA Y RELACIONES PÚBLICAS
 Colegiada n.º 1089
 Av. Pio XII, 1-Esc. 1-9.ª - Tel. 96 345 39 65
 46009 VALENCIA

Elija el color de la tinta al realizar su pedido

A SUBDELEGACION DEL GOBIERNO EN VIGO
 DEPENDENCIA PROVINCIAL
 DE TRABAJO Y A. SOCIALES
 12 NOV 2018
 ENTRADA N.º

B **AYUNTAMIENTO DE ALBACETE**
RECAUDACIÓN
 12 NOV 2018
DUPLICADO

COLOP

B Classic Line

Sellos de entintaje automático metálicos. La serie más resistente. Preparada para un uso continuado. Todos los sellos son personalizados.

Código	Tipo	Modelo	Máx. Línea
A Tamaño impresión 30 x 45 mm. 776920	Sello + Fecha	S-2360	6
B Tamaño impresión 37 x 58 mm. 776939	Sello+Fecha centrada	S-2660	7



PEGAMENTO EN BARRA

**A Barra adhesiva**

Barra de adhesivo sólido de fácil aplicación. No es tóxico ni contiene disolventes. Apto para uso infantil y profesional.

Código	Contenido
916973	10 gr.
296018	20 gr.
296026	40 gr.



CALIPAGE

B Barra adhesiva Calipage

Barra adhesiva de fácil aplicación, limpia, transparente, sin olor. Sin disolventes. Ideal para oficinas y colegios.

Código	Gramaje
452141	10 gr.
452206	21 gr.

24

**C Scotch® Adhesivos en barra**

Adhesivo en barra apto para uso escolar, profesional y doméstico. Sin disolventes. Lavable.



Código	Contenido	Envase
389133	8 gr.	30
389141	21 gr.	20

**D Imedio Barra Adhesiva**

Barra Adhesiva de fácil aplicación, se desliza perfecta y suavemente. Transparente, lavable, no tóxico, sin disolventes. Apto para uso infantil.

Código	Contenido	Envase
317472	8 gr.	24
317456	21 gr.	24
317464	40 gr.	12

LÁPIZ ADHESIVO

**E Pritt stick**

Pritt Barra Adhesiva. Pega de forma rápida, fácil y limpia. Más fuerte. Desliza mejor. La única barra adhesiva formada en un 90% por materiales renovables. Sin disolventes, no tóxica. Apto para uso infantil.

Código	Contenido	Envase
767490	11 gr.	15
767504	22 gr.	15
767512	43 gr.	15

**F Cola lápiz**

Cola para papel y cartón. Pegamento transparente con aplicador en forma de lápiz. No tóxico. Sin disolventes. Es lavable.

Código	Contenido
317480	40 ml.

12

COLA BLANCA



A Cola blanca 5*

Cola blanca ideal para manualidades. Pega fácilmente multitud de materiales.

Código	Contenido	Envase
210043	50 gr.	24
230426	100 gr.	15
230447	1 kg.	1



B Cola Blanca Rápida

Cola Blanca para manualidades de secado rápido y transparente. No contiene disolventes. Lavable con agua templada. Apto para uso infantil.

Código	Contenido	Envase
441085	40 gr.	12
129566	100 gr.	12
138256	1 kg.	1



C Cola blanca

Ideal para hacer manualidades. Pega de manera rápida, fácil y fuerte multitud de materiales. Envase con aplicador 2 en 1. Para aplicaciones anchas o precisas. Aplicación directa: No necesita pincel. La boquilla no se seca (aprovecha hasta la última gota).

Código	Contenido
129676	40 gr.
277851	90 gr.

PEGAMENTO UNIVERSAL



D Universal Banda Azul



Pegamento Universal, pega multitud de materiales como madera, cartón, papel, metal, vidrio, porcelana, cerámica, tejido o piel. De secado rápido y transparente.

Código
317503



E Flexi Tubo Extra Fuerte



Pegamento Universal de contacto y transparente. Ideal para pegar materiales como madera, cartón, papel, metal, vidrio, porcelana, cerámica, tejido o piel. Resistente a la humedad.

Código
205226



F Universal Gira y Pega



Pegamento Universal de secado transparente. Para uso doméstico y escolar. Se lava con facilidad a 40°. El tapón multifunción permite varias formas de aplicación del pegamento, por puntos, líneas o superficies amplias.

Código	Tipo
751367	Sin disolventes
751375	Con disolventes

PEGAMENTO UNIVERSAL



A Power Pritt Stick

15

Pegamento universal extra fuerte en barra. Power Pritt pega de manera rápida, fácil y extra fuerte multitud de materiales. Sin disolventes y lavable a 60°. Pega Goma EVA.

Código	Contenido
821349	19,5 gr.



B Imedio Max Repair

24

Pegamento universal para trabajos de reparación. Con capacidad de relleno. Tecnología de polímero. Libre de solventes e isocianatos.

Código	Contenido
209407	8 gr.
209436	20 gr.



C Pattex 100%

12

Pegamento universal extra fuerte y multimaterial con 100% ingredientes activos y 0% disolventes, capaz de pegar fuerte en cualquier condición, tanto dentro como fuera de casa.

Código	Contenido
129558	50 gr.

COLA DE CONTACTO



D Supergen

24

Secado rápido. Especialmente indicado para madera, papel, plásticos duros, metal, caucho, tejido, cristal, cerámica, cemento y piedra.

Código	Tipo	Contenido
767660	Clásico	20 ml.
113076	Incoloro	20 ml.
223562		75 ml.

ADESIVOS SECOS EN TINTA



E Pritt Roller Adhesivo

Adhesivo en cinta ideal para obtener un resultado perfecto en una sola aplicación. Permite pegar papel, cartulina y fotos sobre cartón, material sintético y cristal.

Código	Medida	Envase
Permanente		
767555	6 m.	10
767563	8,5 m.	8
Removable		
767571	8,5 m.	8

ADHESIVOS INSTANTÁNEOS



F Loctite Super Glue-3 Power Flex

12

Adhesivo universal instantáneo. Máxima resistencia y flexibilidad gracias a su nueva fórmula enriquecida con caucho. Fórmula antigoteo ideal para superficies verticales y porosas.

Código	Contenido
129549	3 gr.

ADHESIVOS INSTANTÁNEOS



12

A Súper Rápido Gel

Adhesivo instantáneo súper fuerte y rápido en forma de gel, corregible. Ideal para materiales porosos y para uniones verticales (no gotea).

Código	Contenido
794413	3 gr.



12

B Super rápido Precisión

Adhesivo instantáneo de secado súper rápido, transparente y de gran poder de adhesión. Con dosificador gota a gota que permite controlar el tamaño de la gota.

Código	Contenido
205234	3 gr.



C Loctite Super Glue-3 Original

Adhesivo instantáneo. Máxima fuerza de unión en pocos segundos. Nueva fórmula resistente al agua y al lavavajilas.

Código	Contenido	Formato	Envase
767520	3 gr.	Original	30
767547	5 gr.	Precisión	12
767806	5 gr.	Pincel	12



12

D Loctite Super Glue-3 Gel

Adhesivo instantáneo extrafuerte. Máxima fuerza de unión. Adhesión ultra rápida. Rectificable en 10 segundos. Fórmula gel. Especial para superficies verticales y porosas.

Código	Contenido
767539	3 gr.



12

E Loctite Super Glue-3 Mini Trío

Máxima fuerza de unión en pocos segundos. En prácticos envases monodosis. Nueva fórmula resistente al agua. Producto siempre fresco, listo para utilizar.

Código	Contenido
129684	3 x 1 gr.



12

F Super Rápido 1-2-3

Adhesivo instantáneo universal, super fuerte y super rápido en pequeños y prácticos tubos. Ideal para tres reparaciones.

Código	Contenido
789404	3 x 0,8 gr.

ADHESIVOS EN SPRAY

3M

A Adhesivo spray 3M



***Spray Mount:** especial para trabajos de maquetación y composición. Permite múltiples reposiciones antes del encolado definitivo. ***Photo Mount:** fijación permanente ideal para fotos, ilustraciones, etc... Ópticamente neutro. ***ReMount:** adhesivo reposicionable indefinidamente sin perder fuerza de adhesión. ***Display Mount:** fijación ultra rápida ideal para decoración. Altura del spray regulable. Para uniones fuertes e inmediatas.

Código	Tipo	Contenido
129692	Spray Mount	200 ml.
765473	Spray Mount	400 ml.
765481	Photo Mount	400 ml.
765503	Remount	400 ml.
765511	Display Mount	400 ml.



B Adhesivo Spray Imedio by UHU

Adhesivo con aplicación en spray para fijación removable y permanente. Resiste a la humedad. Apropiado para uso en la industria de serigrafía, tejidos, estudio de diseños y agencias de publicidad.

Código	Contenido
129699	200 ml.

MASILLAS Y PISTOLA TERMOADHESIVA



C Pistola termoadhesiva

Pistola adhesiva encoladora aplicadora mediante calor. Se recarga con cartuchos de cola. Rápida. No gotea.

Código	Producto
210125	Pistola termoadhesiva
210141	Recambio



D Patafix

Masilla adhesiva adaptable a cualquier superficie. Permite fijar de manera fácil toda clase de objetos ligeros. Removable. Sustituye con ventaja a otros productos como chinchetas y clavos. Reutilizable. Apto para uso escolar.

Código	Modelo	Contenido
317650	Patafix	80 pastillas



E Pritt Multi-Tack

24



Masilla adhesiva 1001 usos para fijar o colgar objetos. Removable, reutilizable y limpio. Ideal para utilizar en casa, en el colegio, en la oficina. 65 pastillas.

Código
280674



F Tesa® TACK

Pastillas adhesivas invisibles y reutilizables. Permiten fijar temporalmente objetos ligeros. No deja residuos. Contiene 60 pastillas.

Código
383540





TIPOS Y USOS DE LAS CINTAS ADHESIVAS



CINTA ADHESIVA INVISIBLE

Ideal para documentos y manuscritos

Invisible sobre papel blanco y superficies mates. Rotulable, se puede escribir sobre ella e invisible al fotocopiado. Fácil de cortar con las manos.

CINTA ADHESIVA CRISTAL

Calidad suprema, transparencia absoluta

Desenrollado silencioso. Gran adhesión y resistencia. Invisible en casi todas las superficies. Especial para unir, reparar y empaquetar de forma invisible.

CINTA ADHESIVA TRANSPARENTE

Uso universal

Buena transparencia y fuerte adhesión a cualquier tipo de superficie. Mejor adhesión y más resistente que la invisible. Fácil desbobinado. Uso universal.



A Cinta transparente

Cinta adhesiva de fácil corte.

Código	Medida	Contenido
464831	12 mm. x 33 m.	Acordeón 12 u.
464866	19 mm. x 33 m.	Acordeón 8 u.
295950	19 mm. x 66 m.	Acordeón 8 u.



B Scotch® Cinta Transparente 508

Cinta adhesiva estándar para uso general.

Código	Medida	Contenido
Acordeón		
090041	19 mm. x 33 m.	Acordeón 8 u.
090114	19 mm. x 66 m.	Acordeón 8 u.
Bolsa individual		
498042	19 mm. x 33 m.	8



C Film standard

Cinta adhesiva resistente. Facilidad de corte. Apto para la mayoría de usos y aplicaciones.

Código	Medida	Contenido
767822	15 mm. x 33 m.	Acordeón 10 u.
789292	19 mm. x 33 m.	Acordeón 8 u.
Bolsa individual		
767857	15 mm. x 33 m.	30
767881	15 mm. x 66 m.	10
767865	19 mm. x 33 m.	24
767873	19 mm. x 66 m.	8



CINTAS ADHESIVAS TRANSPARENTES



A Scotch® cinta Transparente 550

Alta transparencia. Altamente resistente. Se adhiere con seguridad. Se corta fácilmente. No amarillea con el tiempo.

Código	Medida	Contenido
768089	12 mm. x 33 m.	Acordeón 12 u.
768097	19 mm. x 33 m.	Acordeón 8 u.
Bolsa individual		
768054	12 mm. x 33 m.	12
768070	12 mm. x 66 m.	12
768062	19 mm. x 33 m.	8



B Tesafilm® transparent



Cinta muy resistente. Alta transparencia. Para uso universal. Resistente al paso del tiempo. Adhesivo libre de disolventes. Caja de cartón reciclado.

Código	Medida	Contenido
767997	19 mm. x 33 m.	Acordeón 8 u.
768003	19 mm. x 66 m.	Acordeón 8 u.
Caja individual		
767970	19 mm. x 33 m.	10



C Cinta Cristal

Alta transparencia. Se desenrolla fácilmente, es permanente y segura.

Código	Medida
909027	19 mm. x 33 m.



E Scotch® Cinta Supertransparente.

Se puede cortar con la mano. No amarillea. Acabado perfecto.

Código	Medida	Envase
768011	12 mm. x 33 m.	24
768038	19 mm. x 33 m.	24
794528	19 mm. x 66 m.	12

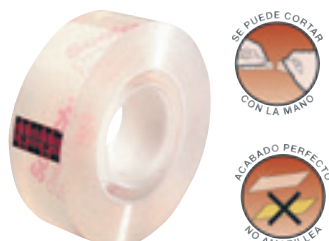

D Cinta ECO&CLEAR



Cinta adhesiva ecológica 100% de plástico reciclado. Cinta y mandril 100% reciclado. Adhesivo libre de disolventes. Invisible en casi todas las superficies. Fuerte adhesión y resistencia. Caja individual de 80% cartón reciclado.

Código	Medidas
299532	19 mm. x 33 m.

CINTAS ADHESIVAS INVISIBLES



F Adhesivo invisible Calipage

Permite la escritura y es invisible en fotocopias. Se corta fácilmente. Caja individual.

Código	Medida
765538	19 mm. x 33 m.

CINTAS ADHESIVAS INVISIBLES



A Cinta adhesiva invisible

Permite la escritura. Invisible en la fotocopia. Se desenrolla sin ruido. Permite la escritura y no amarillea.

Código	Medida
295993	19 mm. x 33 m.



B Scotch® Magic™ Adhesiva Invisible 810

Ideal para reparar documentos. Se desenrolla y corta fácilmente sin ruido. Permite escritura. No se ve al fotocopiar. No amarillea.

Código	Medida	Envase
767253	12 mm. x 33 m.	24
767245	19 mm. x 33 m.	24
767261	19 mm. x 66 m.	12
195086	19 mm. x 33 m.	Pack 8 rollos



C Scotch® Magic™ Invisible de quita y pon



Cinta reposicionable. Se desenrolla y corta fácilmente sin ruido. Totalmente invisible una vez adherida. Permite la escritura y no se ve al fotocopiar. No amarillea.

Código	Medida
767296	19 mm. x 33 m.



D Tesafilm® invisible

Fotocopiable y rotulable. Se puede escribir encima con cualquier bolígrafo. Fácil de cortar con las manos. Se retira fácilmente. Uso universal. Libre de disolventes. Caja individual.

Código	Medida
299598	19 mm. x 33 m.

PORTARROLLOS DE SOBREMESA



E Scotch® Magic™ adhesiva 900. Pack ahorro.



Pack de 14 cintas Scotch Magic 900 ecológica de 19 mm. x 33 m. más portarrollos C38 totalmente reciclado. Cinta adhesiva está fabricada con fibras naturales y sin disolventes. Se desenrolla y corta fácilmente sin ruido. Totalmente invisible una vez adherida. Permite la escritura y no se ve al fotocopiar. No amarillea.

Código	Medida	Contenido
305156	19 mm. x 33 m.	Pack 14 rollos + dispensador



F Scotch® Magic™ Pack Promocional

Pack 4 rollos de cinta Scotch magic de 19mm x 33m + dispensador azul transparente.

Código	Medida	Contenido
129665	19 mm. x 33 m.	Pack 4 rollos + dispensador

PORTARROLLOS DE SOBREMESA

**A** Dispensador + cinta invisible

Portarrollos de sobremesa tesa® + 2 rollos de tesaFilm® cinta adhesiva invisible.

Código	Medida	Contenido
129594	19 mm. x 33 m.	Portarrollos + 2 rollos

**B** Scotch® Karim Roshid

Scotch® Dispensadores de sobremesa profesional. Colores negro y blanco. Incluye 1 rollo de cinta adhesiva Scotch®, Magic™ 19 mm x 7,5 m. Dimensiones: 110 x 86 x 77 mm.

Código	Color
389118	○ Blanco
389093	● Negro

**C** C-60

Dispensadores de tamaño pequeño que se abren y cierran para poder mantener la cinta adhesiva en perfectas condiciones. Para rollos de 19 mm. Dimensiones: 71 x 159 x 57 mm.

Código
210218

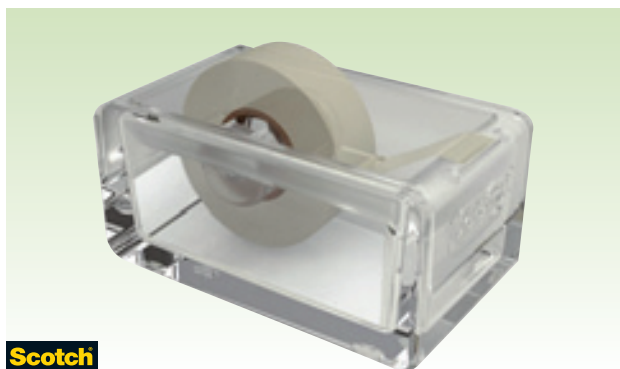
**D** Scotch® Dispensador cristal

Scotch® Dispensador transparente Fabricado con recursos naturales. Interior y cuchilla 1% plástico reciclado. Exterior cristal. Dispensador + 4 rollos de cinta adhesiva Scotch® Magic™ 900.

Código	Color
389125	● Cristal

**E** Portarrollo Easy Cut Compact

Portarrollos de sobremesa de color negro. Base antideslizante Stop-Pad garantiza una sujeción óptima del portarrollo a la mesa. Cinta invisible de 19 mm. x 33 m. incluida.

Código
210160

**F** Tesa Frame

Portarrollos de sobremesa de color negro. Cinta invisible de 33 m x 19 mm incluida.

Código
203864

PORTARROLLOS DE SOBREMESA



A Dispensador Eco



Portarrollos para rollos de 19 mm. x 33 m. Color negro. Dimensiones: 166 x 70 x 77 mm.

Código
424410



B Universal



Portarrollos para rollos de 33 y 66 m. Base lastrada con acabado antideslizante. Cuchilla metálica. Dimensiones: 73 x 212 x 101 mm.

Código
920136



C Scotch® Dispensador C-38



Clásico portarrollos pesado de sobremesa con base antideslizante, cuchilla metálica. Para rollos de 19 mm. x 33 m. Fabricado con plástico reciclado 100%. Se sirve vacío. Dimensiones: 69 x 165 x 69 mm.

Código
767709



D Scotch® Dispensador C-10



Portarrollos de sobremesa con base antideslizante muy estable. Para rollos de 33 y 66 m., anchura máxima 25 mm. Se sirve vacío. Dimensiones: 210 x 100 x 85 mm. Se sirve vacío.

Código
767695

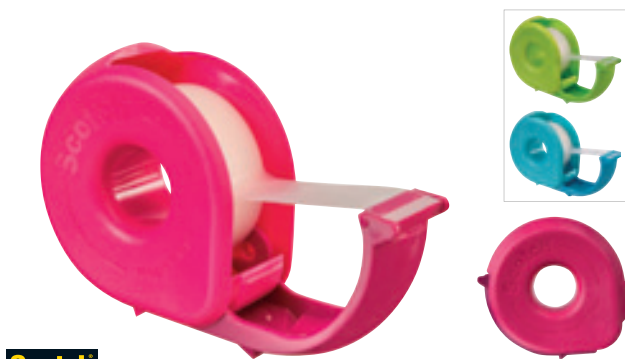

E Miniportarrollos Flip



Dispensadores de tamaño pequeño que se abren y cierran para poder mantener la cinta adhesiva en perfectas condiciones. Para rollos de 19 mm x 33 m. Colores surtidos.

Código
210202



F Portarrollo Perro



Portarrollos de divertido diseño en forma de perro. Para rollos de 19 x 33 mm.

Código
210179

CINTA ADHESIVA DOBLE CARA



Scotch
Productos

A Cinta doble cara

12

Cinta adhesiva doble cara. Ideal para hacer montajes y pegar fotos. Dos versiones: modelo 665, sin film protector y modelo 666, con film protector.

Código	Acabado	Medida
768720	136, con portarrollos	12 mm. x 6 m.
768712	665	19 mm. x 33 m.
768739	666	19 mm. x 33 m.



Scotch
Productos

C Scotch® Soportes adhesivos Doble Cara

Scotch® Cinta de soporte (doble cara) blanca para superficies lisas o rugosas. Soporta 1kg./tira 15cm. Indicada para interiores.

Código	Medida
050403	19 mm. x 1,5 m.



tesa

E Cinta doble cara con dispensador

10

Dispensador de cinta adhesiva de doble cara para fotos y montajes, con cuchilla de metal.

Código	Medidas
129602	12 mm. x 7,5 m.



5★

B Cinta doble cara

6

Con base de polipropileno. Se adapta a distintos tipos de superficies y se despegará fácilmente sin dejar marcas.

Código	Medida
555710	25 mm x 33 m.



Scotch
Productos

D Scotch® Soportes adhesivos Doble Cara

Scotch® Cinta de soporte superresistente para superficies lisas o rugosas. Soporta 1kg./tira 15cm. Indicada para exterior e interior.

Código	Medida
050429	19 mm. x 1,5 m.



tesa

F Tesa® cintas de montaje

Cintas adhesivas doble cara diseñada para la fijación permanente. La versión extra fuerte es ideal para espejos y otros objetos pesados. La cinta para pequeños objetos está indicada para pequeños trabajos en el hogar. La cinta universal es adecuada para cualquier tipo de fijación permanente.

Código	Medida	Envase
Extra fuerte		
344912	19 mm. x 5 m.	10
Pequeños objetos		
344831	19 mm. x 1,5 m.	12
Universal		
768755	50 mm. x 5 m.	6
210403	50 mm. x 25 m.	6

CINTAS PROFESIONALES

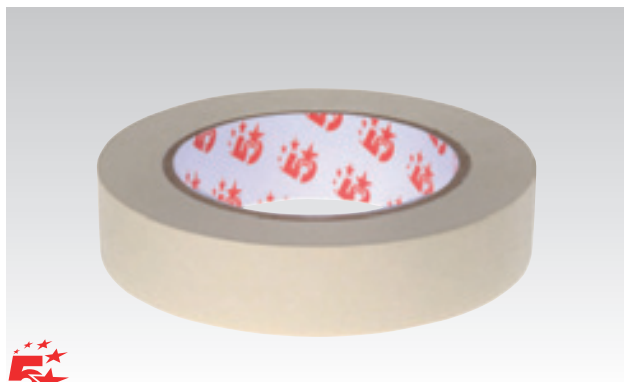

A Cinta perfiladora



Cinta para proteger y recubrir. Ideal para fijación de planos. Se adapta a distintos tipos de superficies y se despegará fácilmente sin dejar marcas.

Código	Medidas
330348	25 mm. x 50 m.



B Cinta de pintor Standard



Cinta de pintar de uso general para trabajos de pintura y enmascarado.

Código	Dimensiones	Envase
210242	19 mm. x 50 m.	16
210267	50 m. x 50 mm.	6

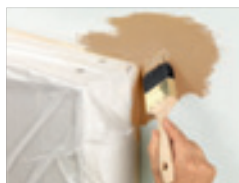

C Tesa Easy Cover



Pack de cinta adhesiva 22 m. x 55 cm., junto con plástico protector universal. Transparente.

Código	Dimensiones
210291	550 mm. x 25 m.



D Cinta de seguridad para escaleras

Cinta antideslizante. Extremadamente fuerte y duradera. Se corta con las manos. Resistente a los detergentes, al agua, a la temperatura (-10°/+50°). Se retira sin dejar huella.

Código	Medidas	Color
821519	25 mm. x 15 m.	● Negro

CINTAS DE SEÑALIZACIÓN



E Cinta aislante

Cinta aislante de la electricidad, protege hasta 6000 voltios.

Código	Medidas	Color
768771	19 mm. x 20 m.	○ Blanco
768798	19 mm. x 20 m.	● Negro



F Cinta de señalización temporal



Cinta adhesiva fabricada en polipropileno, muy visible y resistente. Para delimitar obstáculos permanentes y áreas de peligro. Alta resistencia a los rayos ultravioleta.

Código	Color
210337	○ ● Blanco/Rojo
210321	● ● Negro/Amarillo

CINTAS PROFESIONALES

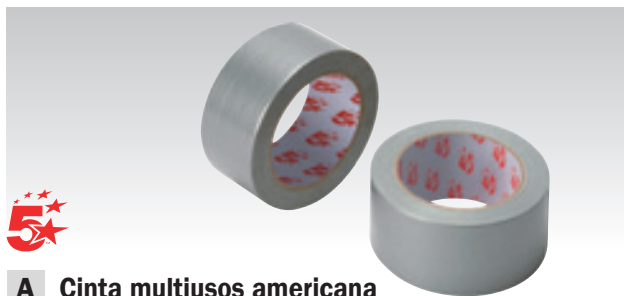
**A** Cinta multiusos americana

Cinta adhesiva multiusos, super resistente, muy adherente e impermeable.

Código	Medidas
930507	50 mm x 25 m

**C** Aplicador cinta transferidora ATG-700

• Aplicador de cinta transferidora con mango. Se sirve vacío. • Adaptador ATG-700 para cintas estrechas (6mm). • Cinta permanente para ATG-700. Para uniones resistentes y duraderas en condiciones extremas, sin necesidad de tiempo de secado. • Cinta de quita y pon para ATG-700, ideal para cierre de sobres reutilizables y para adjuntar tarjetas en envíos de correspondencia. Se retira limpiamente.

Código	Descripción	Medidas	Envase
129654	Aplicador de cinta		1
129646	Adaptador ATG 700		1
129638	Cinta transferidora	6 mm. x 55 m.	1
129615	Cinta transferidora	6 mm. x 44 m.	24
129609	Cinta transferidora	12 mm. x 44 m.	12
129622	Cinta transferidora	12 mm. x 55 m.	1
129630	Cinta permanente	19 mm. x 55 m.	1

**B** Cinta americana tesa® Extra Power

Para manualidades, reparaciones, sujeciones, empaquetar, reforzar..., resistente a la climatología. Se corta con las manos.

Código	Medidas	Color
108994	50 mm. x 10 m.	● Plata



VELCROS

**D** Tesa® ON&OFF

La cinta de cierre proporciona una firme sujeción de objetos ligeros. Se puede recortar. Múltiples usos: textil, bricolaje y manualidades.



Código	Formato
Cinta de cierre 383575	20 mm. x 1 m.

**E** Tesa® ON&OFF Strong

Las tiras de cierre extra fuerte están ideadas para ordenar y organizar objetos pesados. Contiene 2 pares. Color Negro.



Código	Formato
383591	50 mm. x 100 mm.

PUNTO DE VENTA

**F** Cinta de PVC de colores

Cinta de embalaje de colores. Aporta efectos decorativos con las mismas prestaciones de sellado excelente y soporte flexible. Apto para sellador de bolsas.

Código	Medidas	Color
138298	12 mm. x 66 m.	● Azul
138312	12 mm. x 66 m.	● Rojo
138304	12 mm. x 66 m.	● Amarillo
138320	12 mm. x 66 m.	● Verde

**G** Sellador de bolsas

Dispensador sellador de bolsas, apto para cintas de cierre adhesivo PVC silencioso de 12 mm. Cuerpo metálico.



Código
299695

CINTAS DE EMBALAJE



A Cintas de embalaje PP

Cinta de embalaje fabricada en polipropileno.

Código	Medida	Color	Contenido
295985	50 mm. x 66 m.	● Transparente	Pack 3 u.
295896	50 mm. x 66 m.	● Marrón	Pack 6 u.



C Scotch® Cintas de embalaje para transporte

Recomendada para cajas que se vayan a transportar (peso ligero-medio). Gran adhesión inicial. Alto rendimiento.

Código	Medida	Color
768968	50 mm. x 66 m.	● Marrón
210351	50 mm. x 66 m.	● Transparente

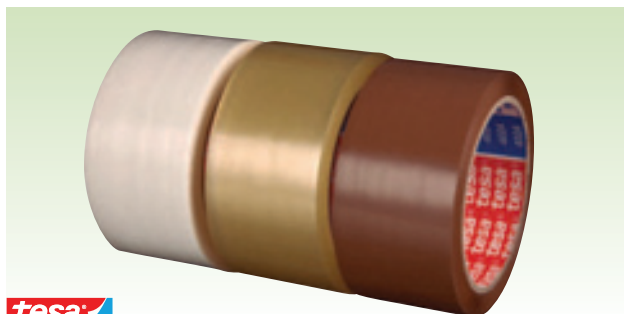

E Cinta tesapack® silenciosa

Cintas de embalaje de polipropileno con adhesivo, libre de disolventes. Desenrollado silencioso.

Código	Medida	Color
768534	50 mm. x 66 m.	● Transparente
768542	50 mm. x 66 m.	○ Blanco
768550	50 mm. x 66 m.	● Marrón
129574	50 mm. x 132 m.	● Marrón



B Cinta PP tesapack®

Cinta de embalaje de polipropileno estándar de 28m. y caucho sintético.

Código	Medida	Color
768593	50 mm. x 66 m.	● Transparente
768607	50 mm. x 66 m.	● Marrón
129580	132 mm. x 50 m.	● Marrón
129586	132 mm. x 50 m.	● Transparente



D Scotch® Cintas de embalaje para transporte PLUS

Recomendada para cajas que se vayan a transportar. Mayor resistencia y calidad. Gran adhesión inicial. Alto rendimiento.

Código	Medida	Color
210369	50 mm. x 66 m.	● Marrón
129671	50 mm. x 66 m.	● Transparente



F Scotch® Cintas de embalaje para Almacenar

Cinta de embalaje de polipropileno de bajo ruido. Soporta condiciones extremas de temperatura y ambientes húmedos. Para pesos medios y ligeros.

Código	Medida	Color
389166	50 mm. x 66 m.	● Marrón
389174	50 mm. x 66 m.	● Transparente

CINTAS DE EMBALAJE



A Cinta PVC tesapack® extrafuerte



Cinta de embalaje de PVC de alta calidad. Adhesivo de caucho natural. Ideal para cajas de peso pesado.

Código	Medida	Color
205398	50 mm. x 66 m.	● Transparente
205412	50 mm. x 66 m.	● Marrón



B Cinta PVC rugoso tesapack®

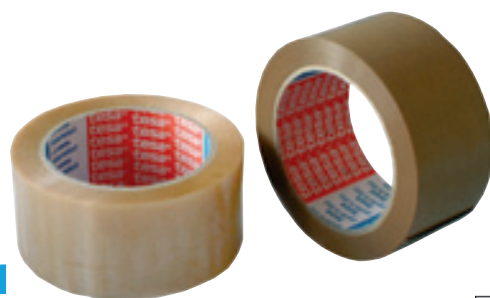

Cinta de embalaje de PVC rugoso de alta calidad. Adhesivo de caucho natural. Ideal para cajas de peso pesado. Excelente adhesión en cartón reciclado.

Código	Medida	Color
768569	50 mm. x 66 m.	● Marrón
768577	50 mm. x 66 m.	● Transparente



C Cinta de filamentos

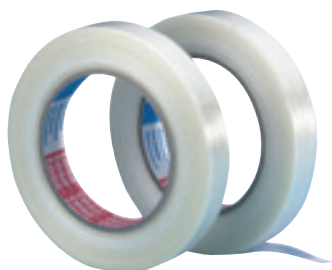

Cinta de embalaje transparente de fibra de vidrio mono-orientada. Ideal para cerrar paquetes a modo de fleje y paquetes pesados.

Código	Medidas
768674	25 mm. x 50 m.



D Cinta PP tesapack®



Cinta de embalaje de polipropileno. Impreso "Muy frágil".

Código	Medida
768615	50 mm. x 132 m.



E Cinta papel kraft



Alta adhesividad. Desbobinado fácil. Sin disolventes.

Código	Medida
823261	50 mm. x 50 m.



PRECINTADORAS



F Precintadora con freno

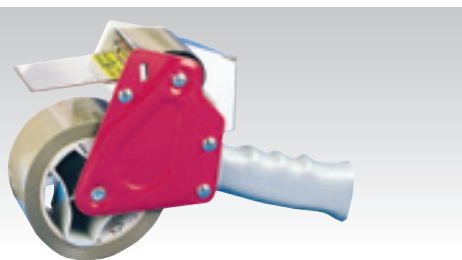

Fabricada en plástico muy resistente. Cuchilla metálica. Tensión regulable. Para cintas de 66 y 100 m.

Código
330089



G Precintadora con cinta



Precintadora más dos cintas de embalaje de 50 mm. x 66 m.

Código
821527

MAPED PRESENTA



COLOR'PEPS

COLORES QUE SALTAN A LA VISTA

130404AP - Maped Studio - Illustration: N. Werbrouck



www.maped.com

Reinventado
por
Maped

MATERIAL ESCOLAR y BELLAS ARTES

6



266

ALPINO



270



282



285

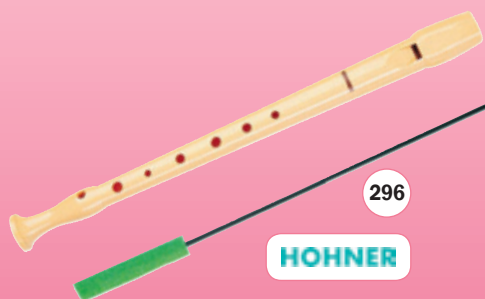

296

HOHNER

Lápices de colores	266 - 267	Papel dibujo técnicas húmedas	285
Lápices de colores y acuarelables	268	Papel técnico	285 - 286
Rotuladores	268 - 270	Carpetas de dibujo	286 - 287
Lápices plásticos y ceras	270 - 271	Tijeras escolares	287 - 289
Plumiers y portatodos	271 - 273	Accesorios escolares	289, 296
Plastilina y accesorios modelaje	274 - 275	Cartulina	290 - 291
Témperas	275 - 276	Papel manualidades	292 - 293
Pintura de dedos	276	Papel de dibujo y accesorios	294
Pintura multiusos	276	Papel manualidades y accesorios	295
Acuarelas	276	Maquillaje	297
Accesorios de pintura	277	Esferas	298
Accesorios de dibujo	277, 286	Escritura	299
Instrumentos de medida	278 - 279	Libretas	300
Accesorios de dibujo y pintura	280	Cuadernos	300 - 301
Rotuladores técnicos y accesorios	281	Recambios de papel	301
Compases	281 - 282	Lectura	301
Compases técnicos	282	Material complementario	302
Papel dibujo técnicas secas	283 - 284		

LÁPICES DE COLORES

ALPINO



A Estuches Alpino

Lápices hexagonales de alta calidad. Mina de 3.3 mm. de diámetro. Nuevo diámetro de 6.90 mm. que facilita el afilado. Colores vivos y brillantes. Con sacapuntas incluido.

Código	Contenido
Estuche cartón	
722838	Estuche 12 u.
722846	Estuche 18 u.
722854	Estuche 24 u.
Estuche metal	
722862	Estuche 36 u.

STAEDTLER



B Noris Club

Lápices de color acquarelables para escribir y dibujar, con mina ABS (Anti-Break-System), sistema de la mina que incrementa un 30% su resistencia. Mezclables en seco y en mojado. Con mina blanda de 3 mm Ø. Diseño triangular ergonómico, superficie antideslizante. Ecológicos, con madera con certificación PEFC, procedente de bosques de gestión sostenible.

Código	Contenido
722870	Estuche 12 u.
722889	Estuche 24 u.

BIC Kids



C Tropicolors 2

Lápices de color de 17.6 cm. hechos de resina sintética previniendo que se astillen. Colores intensos y mina ultra resistente. Estuche de cartón.

Código	Contenido
205526	Estuche 12 u.
205534	Estuche 24 u.

FILA



D GIOTTO Stilnovo

Lápices hexagonales de colores con mina muy resistente de 3.3 mm. de diámetro. Colores vivos e intensos. Estuche de cartón.

Código	Contenido
137455	Estuche 12 u.
137463	Estuche 24 u.

Maped



E Color´Peps

Lápices de color de madera con forma triangular ergonómica para mejorar la sujeción. Mina blanda y resistente que facilita el afilado y no se astilla. Colores luminosos. Estuche de cartón.

Código	Contenido
042601	Estuche 12 u.
042994	Estuche 24 u.

STABILO



F Easy color

Estuche de 12 lápices de colores ergonómicos y un sacapuntas específicamente diseñados para zurdos. Mina 4,5 mm.

Código	Contenido
133292	Estuche 12 u.

LÁPICES DE COLORES



STAEDTLER

**A Lápidos de colores**

Lápices de color acquarelables para escribir y dibujar, con mina ABS (Anti-Break-System), sistema de la mina que incrementa un 30% su resistencia. Mezclables en seco y en mojado. Con mina blanda de 3 mm Ø. Diseño triangular ergonómico, superficie antideslizante. Lápices ecológicos, con madera con certificación PEFC, procedente de bosques de gestión sostenible.

Código	Contenido
132952	Estuche Staedtler Box 12 u.
132958	Estuche Staedtler Box 24 u.

**B Ecolápices de color exagonales**

Ecolápiz de color de alta calidad con forma hexagonal. Fabricados en madera 100% reforestada gestionada de forma sostenible. Colores intensos y brillantes de aplicación extra suave. Mina de 3.3 mm. Ø protegida contra la rotura gracias al proceso especial de encolado SV. Fáciles de afilar, incluyen afilalápices de regalo. Espacio para escribir el nombre. Incluye color oro metálico.

Código	Contenido
537660	Estuche 12 u.
537678	Estuche 24 u.

**C Ecolápices de color**

Ecolápices de color de alta calidad con forma hexagonal. Fabricados en madera 100% reforestada gestionada de forma sostenible. Colores intensos y brillantes de aplicación extra suave. Mina de 3,3 mm de Ø protegida contra la rotura por el proceso especial de encolado SV. Fácil de afilar. Con espacio para escribir el nombre.

Código	Contenido
115844	Estuche 12 u.
115845	Estuche 24 u.

**D Adaptador para lapiceros**

Adaptadores para lapiceros. Permite una sujeción perfecta del lapicero y ayuda a los escolares a mantener una correcta postura de escritura. Tamaño del adaptador: 2 cm x 1,7 cm. Colores surtidos.

Código	Contenido
219414	Bote 60 u.
219396	Blistér 4 u.

20
14**E Alpino Trimax**

Lápices diseñados para las primeras etapas del dibujo. Ergonómico, pensado para que el niño aprenda a sujetar bien el lápiz. Forma triangular, diámetro grueso de 10 mm. Mina blanda y extragruesa de 5.4 mm. resistente a la rotura. Estuche de cartón con sacapuntas incluido.

Código	Contenido
490251	Estuche 12 u.

**F GIOTTO Be-Bè Súper lápices de colores**

Lápices de colores de mina gigante de 7 mm de diámetro, extra suave, que permite extender con facilidad y rapidez el color. Colores súper lavables en manos y tejidos, dermatológicamente testados. Capuchón de seguridad de plástico con sistema anti-mordedura. Realizados con madera de cedro de California.

Código	Contenido
218917	Estuche 6 u.

**G Lápidos Alpino Baby**

Estuche de 12 lápices diseñados especialmente para los más pequeños, para que el niño aprenda a controlar su propio trazo. Contiene sacapuntas.

Código	Contenido
219176	Estuche 12 u.

20
14

LÁPICES DE COLORES Y ACUARELABLES



A Ecolápiz de color Grip

Ecolápices de color GRIP. Fabricados en Alemania a partir de madera gestionada de forma sostenible. Forma triangular ergonómica que favorece el agarre a tres dedos. Zona de agarre suave a base de puntos de realce antideslizantes. Colores acuarelables lavables en la mayoría de los tejidos. Con espacio para escribir el nombre. Barniz a base de agua respetuoso con el medio ambiente. Mina protegida contra la rotura por el proceso especial de encolado SV. Fácil de afilar.



Código	Contenido
112412	Estuche 12 u.
112424	Estuche 24 u.



B Aquacolor®



Lápices de color de alta calidad acuarelables con mina blanda. Trazo muy suave. Estuche de metal.

Código	Contenido
723051	Estuche 24 u.
723078	Estuche 36 u.



C Lápices de colores



Ecolápices de color GRIP. Fabricados en Alemania a partir de madera gestionada de forma sostenible. Forma triangular ergonómica que favorece el agarre a tres dedos. Zona de agarre suave a base de puntos de realce antideslizantes. Colores acuarelables lavables en la mayoría de los tejidos. Con espacio para escribir el nombre. Barniz a base de agua respetuoso con el medio ambiente. Mina protegida contra la rotura por el proceso especial de encolado SV. Estuche de tela con enganche magnético. Fácil de afilar.

Código	Contenido
132448	Estuche 36 u.



D Pasteles de aceite



Pinturas pastel de aceite con colores brillantes surtidos. Blandos y cremosos se deslizan suavemente.

Código	Contenido
219339	Estuche 12 u.
219363	Estuche 25 u.
219379	Estuche 50 u.

ROTULADORES



E GIOTTO Turbo Color + Turbo Maxi

Rotuladores escolares con tinta inocua a base de agua y lavable. Ahora con colores aun más intensos. Punta bloqueada que no se hunde, muy resistente. Capuchón ventilado y tapón de seguridad.

Código	Contenido
Turbo Color. Punta media	
724669	Estuche 12 u.
724677	Estuche 24 u.
Turbo Maxi. Punta extra gruesa	
724715	Estuche 12 u.
724723	Estuche 24 u.



F ALPINO Punta Fina + Punta Maxi

Rotuladores con tinta súper lavable. Colores súper brillantes. Diseñados para uso escolar. Resistentes y duraderos.

Código	Contenido
Punta fina	
136224	Estuche 12 u.
136232	Estuche 24 u.
Punta gruesa	
136240	Estuche 12 u.
136258	Estuche 24 u.

ROTULADORES



ALPINO

A Rotuladores ALPINO doble punta

Rotuladores escolares doble punta. Punta gruesa para colorear zonas grandes y punta fina para perfilar. Puntas muy resistentes. Tinta superlavable.

Código	Contenido
136265	Estuche 10 u.
490316	Estuche 20 u.

STÄDTLER

C Rotuladores Noris Club

Rotuladores de colores con punta de fibra sintética. Tinta con colorantes alimenticios. Lavable sobre textil. Capuchón ventilado.



Código	Contenido
133281	Estuche 10 u.
133286	Estuche 20 u.

STABLO

E Pen 68 Color Parade y Rollerset

Rotuladores acquarelables de punta redonda con calidad superior para el dibujo y las bellas artes. Tinta con base al agua.

Código	Contenido
Estuche de plástico Color Parade	
A 220194	20 u.
Estuche de nylon Rollerset Be Wild	
B 267674	25 u.

FILA

G Rotuladores Giotto Be-Be

Rotuladores especiales, idóneos para niños de 0-3 años. Súper lavables de manos y mayoría de tejidos.

Código	Contenido
460600	Estuche 12 u.



Mapedo

B Rotulares de color Jungle

20 años

Rotuladores de tinta lavable, ideal para colorear. Punta bloqueada, suave y flexible. Cumple la normativa de Juguets. Colores brillantes.

Código	Contenido
Jungle	
A 218280	Estuche 12 u.
B 218293	Estuche 24 u.
Jungle Innovation	
C 218313	Estuche 12 u.

STÄDTLER

D Rotuladores escolares Noris Club

Rotuladores gruesos con punta de fibra, tinta con base al agua, lavable. Tinta con colorantes alimenticios. Capuchón ventilado. Ancho de línea 3.0 mm. aproximadamente.

Código	Contenido
756936	Estuche 12 u.

STÄDTLER

F Rotuladores Triplus Color 323

Rotuladores de punta de fibra resistente a la presión. Cuerpo triangular en polipropileno. Tinta antiseccado, base al agua, lavable en casi todas las superficies. Colores brillantes. Trazo de 1 mm. Presentación en estuches de sobremesa. Colores surtidos.

Código	Contenido
133267	Estuche Staedler Box 10 u.
133275	Estuche Staedler Box 20 u.



ROTULADORES



ALPINO

A Rotuladores textil Alpino

Rotuladores textiles para decorar tu ropa, camisetas, sudaderas, etc. Se fija el dibujo planchándolo por detrás. Se puede lavar a 60°.

Código	Contenido
134197	Estuche 10 u.



FILA

B Rotuladores textil

Rotuladores decorativos, especiales para tejido. Fácil aplicación mediante su exclusiva punta de pincel, para una máxima precisión. Colores resistentes a lavados hasta 60°. Para fijar mejor el color utilizar un toque de plancha.

Código	Contenido
494900	Estuche 12 u.



FILA

C Rotuladores metalizados

Rotuladores decorativos de tinta metalizada para decorar cualquier superficie. Sobre superficies porosas los colores son permanentes. En superficies no porosas los colores se pueden eliminar. Para fijarlos se recomienda aplicar una capa de barniz.

Código	Contenido
452900	Estuche 5 u.

LÁPICES PLÁSTICOS Y CERAS



D Plastidecor

Lápices plásticos de color. Colores mezclables que no ensucian. Utilizables sobre papel satinado.

Código	Contenido
722978	Estuche 6 u.
722986	Estuche 12 u.
722994	Estuche 18 u.
723000	Estuche 24 u.



E Plastidecor Peques

Barritas plásticas especiales para niños desde tres años. Forma triangular para favorecer la preescritura. Textura blanda. No ensucian las manos. Colores intensos y mezclables.

Código	Contenido
816990	Estuche 12 u.



F Plastidecor

Lápices plásticos de colores surtidos. 16 colores diferentes. Colores mezclables que no ensucian.

Código	Contenido
841719	Caja 352 u.



FILA

G GIOTTO Be-Bè Súper ceras

Ceras fáciles de sujetar y muy resistentes a las caídas. Colores brillantes, súper lavables y dermatológicamente testados. Fajita de recubrimiento individual. Estuche que permite guardar el producto encajado para su siguiente uso. Certificado para niños menores de 36 meses. Sin gluten. Contiene sacapuntas.

Código	Contenido
537685	Estuche 12 u.

ALPINO

H Ceras Alpino Baby

Ceras extra gruesas, perfectas para el movimiento y la presión que hacen los niños al dibujar. Contiene sacapuntas.

Código	Contenido
219200	Estuche 12 u.

20 años
14

LÁPICES PLÁSTICOS Y CERAS

**A Ceras Jovicolor**

Ceras redondas que no manchan, no se rompen y son de colores vivos y luminosos. Ideal para los niños más pequeños por su grosor e intensidad de rayado. Adecuado para niños a partir de 2 años.

Código	Contenido
758605	Estuche 12 u.

**C Ceras Dacscolor**

Ceras que no manchan, resistentes, con colores vivos y cubrientes. Perfectos para los niños más pequeños. Los colores se pueden mezclar.

Código	Contenido
724626	Estuche 12 u.
724634	Estuche 24 u.

**B Ceras Manley**

Caja de ceras en barritas de colores para dibujo escolar. Colores surtidos.

Código	Contenido
136113	Estuche 6 u.
136118	Estuche 10 u.
136124	Estuche 15 u.
136130	Estuche 24 u.

**D Ceras Dacs y Dacstrix**

Ceras Dacs: blandas, cremosas y de trazo suave. Los colores se pueden mezclar. No manchan. Ceras Dacstrix: ceras blandas triangulares que favorecen la sujeción de la cera. Pueden mezclarse los colores. Ambas son ideales para colegios.

Código	Contenido
Dacs	
724596	Estuche 12 u.
724618	Estuche 24 u.
Dacstrix	
134784	Estuche 12 u.
134791	Estuche 24 u.

PLUMIERS Y PORTATODOS

**E Plumier Smiley**

Plumier de dos pisos de tela. Contenido: 10 rotuladores, 12 lápices de colores y accesorios para escribir y dibujar. Tamaño pequeño.

Código	Color
219516	● Negro
219503	○ Blanco

20 años
14 años

**F Plumier grande 34 piezas**

20 años
14 años

Plumier que contiene 34 Piezas. Contenido: 12 Lápices Color'Peps, 12 Rotuladores Color'Peps Long Life, 1 Sacapuntas Shaker, 1 Tijera 13 cm Tatroo, 1 Kit trazado (regla 15 cm, cartabon 60°, transportador 180°), 1 Compás de abrazadera Vivo, 1 Goma Pyramide, 2 Lapiceros Black Peps (HB), 1 Mini Ball Freewriter.

Código	Modelo
218359	Cars
218391	Kawai
218405	Monster
208915	Vaquita

PORTATODOS



STÄEDTLER

A Plumier Skate

Plumier escolar Skate, dos pisos. Contenido: 20 rotuladores, 24 lápices de colores y accesorios de escritura. Color azul.

Código
134158



ALPINO

B Plumier pequeño

Plumier con 2 departamentos. Contenido: 12 lápices, 10 rotuladores, 2 bolígrafos, 1 set de 4 reglas, 1 tijera, 1 lápiz de grafito, 1 goma y 1 sacapuntas.

Código
136400



ALPINO

C Plumier grande doble

Plumier con 2 departamentos. Contenido: 24 lápices, 20 rotuladores, 2 bolígrafos, 1 set de reglas, 1 tijeras, 1 lápiz de grafito, 1 sacapuntas, 1 goma de borrar.

Código
136395



ALPINO

D Plumier grande doble

Plumier de 2 departamentos. Contenido: 22 lápices, 20 rotuladores, 2 bolígrafos, 1 set de 4 reglas, 1 tijeras, 1 lápiz de grafito, 1 subrayador, 1 sacapuntas, 1 goma.

Código
136407



STÄEDTLER

E Portatodo Smiley

20 unidades

Portatodos cilíndricos. Medidas: 220 x 85 mm Ø. Color negro o blanco.

Código	Color
219565	● Negro
219541	○ Blanco

STÄEDTLER

F Portatodo

Portatodo de nylon. Color azul. Medidas: 23 x 4,5 x 8 cm.

Código
334011



5★

G Portatodo rectangular rayas

12 unidades

Portatodo textil en 3 diseños de rayas surtidos. Se presentan rellenos, dentro de un práctico envase individual de PVC para su mejor conservación e incluido en una caja-expositora de 12 unidades. Medidas: 21 x 7,5 x 4 cm.

Código
219440



5★

H Portatodo College. Doble cremallera

12 unidades

Portatodo textil de doble cremallera en 2 diseños distintos. Se presentan rellenos de gomaespuma. Medidas: 20,8 x 10 x 6,5 cm.

Código
219462

PORTATODOS



5★

A Portatodo Retro

12 20/14

Portatodo fabricado en poliéster en 3 impactantes diseños surtidos. Cuenta con un asa lateral que facilita su transporte. Se presentan rellenos, dentro de un práctico envase individual de PVC para su mejor conservación e incluido en una caja-expositora de 12 unidades. Medidas: 20 x 8 x 5 cm.

Código
219484

VIQUEL

B Portatodo chicas

20

Portatodos fabricados en poliamida para chicas en modelos y colores surtidos. Medidas redondo: 210 x 70 mm. Medidas triangular: 210 x 50 x 90 mm. Medidas rectangular: 210 x 60 x 80 mm.

Código
132734

VIQUEL

C Portatodo Stripe

12

Portatodo en poliamida. Colores surtidos: turquesa, verde, rosa, morado y gris. Medidas 225 x 75 mm.

Código
132686

VIQUEL

D Portatodo Street

12

Portatodo en poliamida de Colores lisos surtidos y base de PVC. Colores surtidos: rojo, naranja, gris, morado y verde. Medidas: 220 x 90 x 65 mm.

Código
132699

VIQUEL

E Portatodo Teknik Girl

12

Portatodo doble compartimento. Fabricado en 100% poliéster. Colores surtidos: azul, rosa y violeta. Medidas: 220 x 70 x 100 mm.

Código
132728

VIQUEL

F Portatodo Simply

36

Portatodo colores surtidos: Azul, verde, rosa, naranja, beige y negro. Medidas: 200 x 60 x 85 mm.

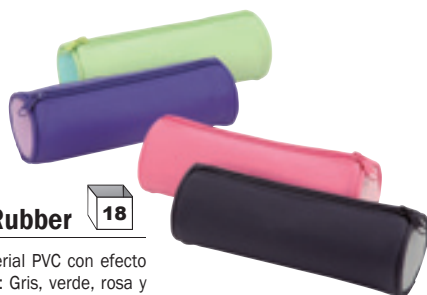
Código
132707

VIQUEL

G Portatodo Rubber

18

Portatodo cilíndrico. Material PVC con efecto esponja. Colores surtidos: Gris, verde, rosa y morado. Medidas: 22 x 7 cm de Ø

Código
132715

VIQUEL

H Portatodo Teknik

12

Portatodo en poliéster, Colores surtidos: Azul, gris, negro. Doble compartimento con cremalleras. Medidas: 220 x 70 x 90 mm.

Código
132723

PLASTILINA Y ACCESORIOS MODELAJE



A Plastilina

Pasta de modelar, masa que no se endurece y es de carga vegetal. Plastilina de colores vivos. Muy moldeable. No se endurece al aire y se pueden mezclar colores.

Código	Color	Contenido
Barras 15 g.		
725265	15 surtidos	Caja 15 u.
Pastillas 50 g.		
729925	15 surtidos	Caja 30 u.
Pastillas 150 g.		
729933	5 básicos	Caja 15 u.
729941	15 surtidos	Caja 15 u.



C Pasta modelar

Pasta para modelar lista para su uso. Óptima plasticidad. No necesita cocción, seca al aire. Nuevo sistema apertura abre cierra pulgadas. Una vez seco se puede pintar.

Código	Formato	Color	Contenido
A 758710	Bolsa 10 u.	Surtidos	150 g.
727819		Blanco	500 g.
727827		Terracota	500 g.
387600	Pastilla	Terracota	1.000 g.
387500	Pastilla	Blanco	1.000 g.



E GIOTTO be-bè set pasta blanda

Pasta a base de ingredientes naturales (harina, agua y sal). Indicado para niños menores de 3 años. Dermatológicamente testado. No mancha. Contiene 4 frascos de 100 g., un rodillo, un cortador y diversos accesorios para crear formas divertidas.

Código	758786
--------	--------



B Plastilina GIOTTO Patplume

Plastilina de 150 g. para modelar extra suave de base vegetal. No se endurece con el frío ni se ablanda con el calor. No se seca al aire. No mancha y es inodora. No contiene gluten. Lavable con agua y jabón. Colores surtidos.

Código	156449
Contenido	Caja 12 u.



D Blandiver

Pasta blanda para modelar, con base de agua. El cubo contiene 4 botes de pasta blanda de 50 g., 6 moldes, 3 modeladores y 1 mantel de trabajo.

Código	729968
--------	--------



F Bolsa plastilina

Bolsa de plástico transparente para guardar y transportar plastilina y sus accesorios. Contiene 12 pastillas de plastilina, 12 moldes, 3 modeladores y 1 rodillo.

Código	419963
--------	--------

PLASTILINA Y ACCESORIOS MODELAJE



FILA

A Giotto Be-Bè Súper pasta para jugar tris

20 años

Pasta a base de ingredientes naturales para jugar con toda tranquilidad. La pasta para jugar Be-bè es ideal para desarrollar la destreza manual de los más pequeños, segura y dermatológicamente testada. No mancha y no ensucia.

Código	Contenido	Gramaje
218937	3 u.	100 gr.



B Expositor Goma Eva líquida Superplasti

20 años

Crea tus figuras paso a paso con la pasta moldeable. Textura de Goma Eva. Si esta un poco seca, se reblandece con unas gotas de agua y recupera su elasticidad. No mancha. Admite mezcla de colores. Reutilizable con unas gotas de agua en un recipiente cerrado durante 3 días recupera sus características. Cumple todas las normas de seguridad Europea. Libre de Gluten y Alergénicos. 12 modelos diferentes.

Código	Contenido	Gramaje
219157	12 u.	40 gr.



ALPINO

C Kit pasta blanda

20 años

Kit de pasta blanda. Es perfecta para las primeras obras de arte de los más pequeños y así desarrollar su creatividad. Contiene 6 botes, 10 moldes, rodillo. Colores surtidos. Contiene guía pedagógica.

Código	Contenido	Gramaje
219233	6 u.	35 g.



ALPINO

D Pasta blanda Magic Dough

20 años

Pasta de modelar muy flexible y ligera que seca al aire. Los colores se pueden mezclar para crear nuevos. Las diferentes formas se pegan por simple contacto. Colores surtidos. Contiene paso a paso.

Código	Contenido	Gramaje
219247	8 u.	14 g.
219265	6 u.	40 g.

TÉMPERAS



FILA

E Témpera lista

Témpera lista para el uso, no necesita ser agitada. Fórmula de rendimiento perfecto con pigmentos de calidad superior. Óptima resistencia a la luz. Tapón dosificador con sello de seguridad. Empuñadura ergonómica. Lavable. Sin gluten.

Código	Color	Contenido
A Colores básicos		
757532	○ Blanco	500 ml
757540	● Amarillo	500 ml
135553	● Verde claro	500 ml
757567	● Verde	500 ml
757583	● Azul	500 ml
135561	● Cyan	500 ml
156465	● Magenta	500 ml
135578	● Rosa	500 ml
757559	● Rojo	500 ml
135545	● Naranja	500 ml
156473	● Marrón	500 ml
757591	● Negro	500 ml



Código	Color	Contenido
B Colores metalizados		
136321	● Oro	250 ml
136338	● Plata	250 ml
C Colores glitter (purpurina)		
758689	● Verde	250 ml
758639	● Cyan	250 ml
758621	● Magenta	250 ml
779791	● Oro	250 ml
779806	● Plata	250 ml
D Colores perlados		
537693	● Azul	250 ml
537718	● Gris	250 ml
537725	● Rosa	250 ml
537733	● Verde	250 ml

TÉMPERAS



A Témpera escolar

Témpera escolar que se presenta en gel licuado en colores vivos. Gran poder cubriente, fácil aplicación y secado rápido. Botes de 35 ml. Colores surtidos.

Código	Contenido
724898	Caja 5 colores
724901	Caja 7 colores
152818	Caja 12 colores



ALPINO

B Témpera Superlavable

Estuche de témperas para uso escolar. Colores surtidos, brillantes, cubrientes y superlavables. Pincel y bote vacíos para mezclas. Botes de 40 ml.

Código	Contenido
134819	Caja 7 colores

PINTURA DE DEDOS



C Pintura de dedos

Pintura a base de agua, de gran viscosidad y espesor. Lavado fácil. Ideal para los más pequeños. Colores surtidos vivos e intensos.

Código	Envase	Contenido
724855	35 ml.	Caja 5 colores
724863	125 ml.	Caja 6 colores



FILA

D Giotto pintura de dedos

20 años

Pintura para dedos flexible y muy agradable al tacto. De compacta fórmula y densa, textura para pintar con los dedos o con el pincel, limpiándose fácilmente con agua gracias a su fórmula súper lavable. Ideal incluso para los más pequeños gracias a su fórmula sin gluten y testada dermatológicamente.

Código	Envase	Contenido
218951	100 ml.	Caja 6 colores



ALPINO

E Pintura de dedos

20 años

Pintura para pintar con las manos y desarrollar la psicomotricidad de los más pequeños. Contiene 4 botes de 40 ml., 4 esponjas, mantel y guía pedagógica. Colores surtidos.

Código	Contenido
219215	Caja 4 colores

PINTURA MULTIUSOS



Jovi

F Pintura multiusos Jovidecor

20 años

Pintura plástica a base de agua y látex, que proporciona un acabado satinado. Puede ser utilizada sobre cualquier tipo de superficie. Colores surtidos. Botes de 55 ml.

Código	Contenido
219324	Caja 6 colores

ACUARELAS



Jovi

G Acuarelas

Caja de plástico con pastillas de acuarela de 22 mm. de diámetro. Incluye un pincel y una paleta. Colores surtidos.

Código	Contenido
724987	Caja 12 colores
725001	Caja 24 colores



FILA

H Acuarelas Maxi

Acuarela en pastillas de 30 mm. de diámetro. Incluye pincel del N° 4. Colores surtidos intensos muy cubrientes.

Código	Contenido
727843	Caja 12 colores
727851	Caja 24 colores

ACCESORIOS DE PINTURA

**A Pinceles Mediano y Maxi**

Pinceles anti-goteo con punta de cerda.

Código	Contenido	Envase
136565	Mediano	Bote 20 u.
136573	Maxi	Bote 9 u.

**C Serie 400**

12

Pinceles con pelo de pony, ideal para acuarela y t mpera. Mango barnizado y punta redonda.

Código	Pincel
725079	N� 4
725095	N� 6
725117	N� 8
725133	N� 10
725141	N� 12
725168	N� 14

MILAN

E Set de 3 pinceles 511

Set de 3 pinceles de pelo de cerda para uso escolar. El pelo de cerda est  recomendado para t mpera y relieves de pintura, aplicaciones de barniz y cola.

Código
134311



JAIBO

G Complementos de pintura

Accesorios de pintura fabricados en pl stico para uso escolar.

Código	Color	Dimensiones	Envase
Bandeja multiusos			
755027	● Azul	247 x 125 x 30 mm.	10
755035	● Rojo	247 x 125 x 30 mm.	10
Bote anti-derrame			
727878		95 x 80 mm.	Caja 10 u.
Rodillo para pintura			
725036		� 45 mm.	Caja 50 u.
Paleta de pl�stico			
725028	○ Blanco	250 x 150 mm.	Caja 10 u.



FILA

B Pincel serie 400 punta gruesa

Pinceles anti-goteo con punta gruesa de cerda de pelo de pony.

Código	Contenido
156431	Bote 20 u.

MILAN

D Set de 3 pinceles 101

Set de 3 pinceles realizados con pelo de pony de tono marr n claro a oscuro. Por su suavidad, estos pinceles son utilizados para las t cnicas de acuarela y t mpera.

Código
134303



FILA

F Delantal con Mangas

Delantal ideal para evitar manchas e imprevistos en la ropa de los m s peque os.

Código	Color
152819	● Amarillo

ACCESORIOS DE DIBUJO

MANLEY

H Barniz Plastificador

Bote barniz fijador 1 kg. Fija y protege los dibujos de ceras y t mperas, d ndoles un acabado brillante.

Código
135872



INSTRUMENTOS DE MEDIDA



A Twist'n Flex

Regla flexible, ideal para transportarla a todas partes. Irrompible. Se presenta en bolsa individual. Colores surtidos: azul, rosa y verde.

Código	Longitud
Regla	
835068	15 cm.
835076	30 cm.



B Kit piezas Geometric

Kit con marcado de alta calidad con impresión de las graduaciones con tinta UV para una resistencia óptima. Mejor identificador del cero situado en el ángulo recto, para medir y trazar a la vez. Indicador visual cada 5 cm. Contiene: 1 regla de 30 cm., 1 cartabón 60°/21 cm., 1 escuadra 45°/21 cm. y 1 transportador 180°/12 cm.

Código	Formato
Kit 4 piezas	
242767	Kit 4 piezas
Kit 3 piezas zurdos	
675666	Kit 3 piezas



C Kit Trazado 4 piezas + 1

20 años
1914

Impresión de las graduaciones con tinta UV para una resistencia óptima. El kit incluye 1 regla 30 cm, 1 cartabón 26 cm, 1 escuadra 26 cm, 1 transportador 180° y regla de 20 cm de regalo.

Código
218333



D Serie escolar

Material de plástico inyectado, graduado y biselado, con reborde para tiralíneas. Se presentan en bolsa individual. 100% reciclables. Certificadas según norma EN-71.

Código	Descripción	Longitud
821714	Regla	20 cm.
821791	Regla	30 cm.
821821	Regla	40 cm.
821961	Regla	50 cm.
821978	Regla	60 cm.
822061	Escuadra	25 cm.
822231	Escuadra	30 cm.
822507	Cartabón	25 cm.
822541	Cartabón	30 cm.
822590	Círculo	12 cm.
822604	Semicírculo	15 cm.
Estuche: regla, escuadra y cartabón y semicírculo.		
876888		30 cm.
876871		25 cm.

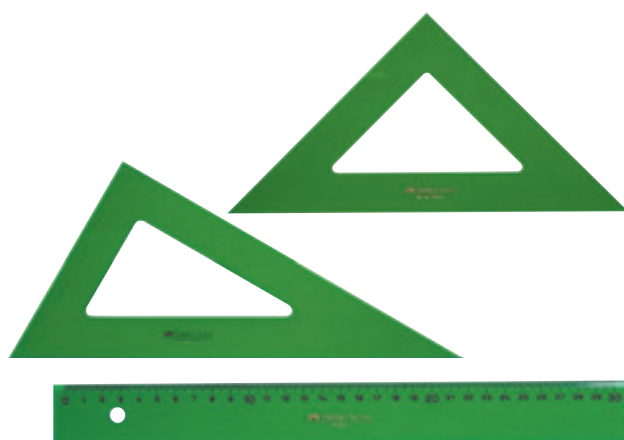

E Serie técnica

Reglas, escuadras y cartabones fabricados en plástico metacrilato de color verde transparente con fresado de alta precisión. Reglas técnicas de 2 mm. de grosor con cantos biselados y graduaciones grabadas a prueba de emborronamiento. Escuadras y cartabones sin graduar. Se presentan en bolsa individual.

Código	Descripción	Longitud
734150	Regla	30 cm.
734169	Regla	40 cm.
734177	Regla	50 cm.
734185	Regla	60 cm.
734193	Escuadra	25 cm.
734207	Escuadra	28 cm.
734215	Escuadra	32 cm.
734223	Cartabón	25 cm.
734231	Cartabón	28 cm.
734258	Cartabón	32 cm.
Juego reglas serie técnica		
065021		

INSTRUMENTOS DE MEDIDA



Maped

A Regla metálica

Regla de aluminio anodizado con pastilla antideslizante para una mejor estabilidad. Bordes antimanchas.

Código	Longitud
732303	30 cm.
732311	40 cm.
732338	50 cm.



Maped

B Regla de corte

Regla en aluminio anodizado. Manejable y precisa. Borde de corte en acero inoxidable. Pastilla antideslizante. Perfecta para trabajos de medición, corte y trazado.

Código	Longitud
732370	80 cm.



Maped

C Escala de reducción triangular

Escalímetro de plástico de alta calidad. Se presenta en funda de plástico.

Código	Longitud
Escala A: 1:20, 25, 50, 75, 100, 125	
343004	30 cm.
Escala B: 1:100, 200, 250, 300, 400, 500	
343012	30 cm.



FABER CASTELL

D Escalímetro triangular técnico

Escalímetro de reducción triangular de 30 cm en plástico. Escalas de graduación: 1:100, 200, 250, 300, 400 y 500.

Código
132944

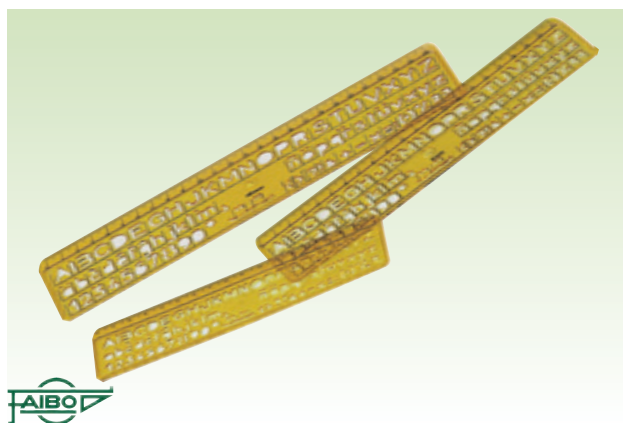

AIBO

E Plantillas para rotular

Plantillas para rotular. Tres medidas diferentes. 100% reciclables.

Código	Altura de letra	Longitud	Contenido
864831	6, 8 y 10 mm.	17, 21 y 25 cm.	Pack 3 u.



Maped

F Regla Lupa

Regla lupa con empuñadura para un buen agarre y un uso prolongado sin esfuerzos. Localizador visual para facilitar la lectura. Nitidez inmediata. Aumento: Regleta x 1,5. Lentes x 3. Con estuche de protección. Longitud 25 cm.

Código
395110

ACCESORIOS DE DIBUJO Y PINTURA



A Paralex



Regla para trazar paralelas. Fabricada en metacrilato de metilo incoloro, mecanizada y rectificada. Sin graduar. En bolsa individual. 100% reciclable.

Código	Longitud
864996	60 cm.

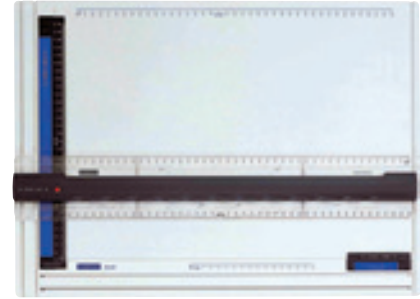

B Tablero de dibujo Mars® College

Tablero de dibujo fabricado en plástico de alta resistencia. Rieles de fijación a ambos lados del tablero que proporcionan una sujeción más segura de la superficie del dibujo, también permite sujetar varias láminas a la vez. Doble carril que permite un deslizamiento suave incluso moviendo la regla. Escala con orificio para fijar el compás permitiendo un ajuste preciso del radio. Tacos de goma antideslizante. Formato A3.

Código
732508



C Letras y números autoadhesivos

Letras helvéticas mayúsculas autoadhesivas de color negro.

Código	Altura de letra	Contenido
732672	15 mm.	Bolsa 468 u.
732680	25 mm.	Bolsa 209 u.
732702	50 mm.	Bolsa 76 u.



PANTONE®

D Pantone®

Guía de color que utiliza el papel normalmente utilizado en imprenta, aportando realismo de resultado final. Nueva versión actualizada "Plus Series" que incluye 224 nuevos colores sólidos, estucados y no estucados. Incluye un índice de colores y datos RGB/HTML para diseño multimedia, una herramienta de evaluación de la iluminación y corrección del color digital.

Código
Formula Guide Solid Coated & Uncoated
755086
Color Bridge Coated
755094



E Difuminos



Caja de 12 difuminos. Ideal para dibujo.

Código	Longitud	Dímetro
218619	14 cm.	10,5 mm.
218595	12,5 cm.	6,9 mm.



E Caja de carboncillo natural



Carboncillos para dibujo. Longitud 15 cm. Caja de 5 barras.

Código	Dímetro
218652	6-8 mm.
218679	9-11 mm.

ROTULADORES TÉCNICOS Y ACCESORIOS

rotring

A Estilógrafo Isograph

Estuche de 3 estilógrafos 0,2-0,4-0,8; un portaminas 0,5, una goma de borrar y una cajita de minas 0,5 m.m. Funciona tanto con cartucho como con frasco de tinta mediante depósito rellenable.



Código	Trazo (mm.)	Contenido
732761	0,2 - 0,4 - 0,8	1
Recambio cartucho negro		
732982		Caja 5 u.

STAEDTLER



B Rotulador calibrado Pigment Liner

Rotulador con tinta pigmentada, resistente al agua y a la luz. Borrable sobre papel vegetal, permite sobrepintar sin emborronar. Clip de metal y cuerpo de polipropileno. Color de tinta negro.

Código	Trazo (mm.)	Envase
732842	0,2	10
732850	0,4	10
732869	0,8	10
732877	0,2 - 0,4 - 0,8	Estuche 3 u.
Tinta china. Frasco plástico 22 ml. Negro		
732974		

Pelikan

C Tinta china

Tinta china especialmente indicada para tiralíneas, plumas de dibujo y pinceles. Para dibujo técnico, bellas artes, colegio y tiempo libre. Se presenta en frasco de cristal de 10 ml. con dosificador.



Código	Color
852931	Azul ultramar
852921	Negro
852948	Bermellón

uni-ball

D Rotulador Calibrado Uni Pin

Estuche de 3 rotuladores calibrados, escritura en negro para dibujo profesional y artístico. Tinta pigmentada muy luminosa y resistente a la luz y al agua. Trazo nítido y suave. Ancho de trazo 0,2-0,4-0,8 mm.



Código
135910

COMPASES

AIBO

E Compás Blue Line 328-AU



Compás con 1 brazo articulado. Aguja de seguridad. Incluye adaptador universal y caja de minas. Se presenta en estuche de plástico. Longitud: 135 mm. Para circunferencias hasta 155 mm. Certificado según norma EN-71. 100% reciclable.



Código
749963

Maped

F Stop System



Compás para minas de 2 mm. Bloqueo de los brazos mediante el sistema patentado "Stop System". Protector de punta seca y mina deslizante. Longitud: 140 mm.



Código
345406

AIBO

G Compás Blue Line 530-T



Compás con ambos brazos articulados, uno de ellos con alargadera telescópica. Aguja de seguridad. Incluye adaptador universal y caja de minas. Se presenta en estuche de plástico. Longitud: 150 mm. Para circunferencias hasta 195 mm. Certificado según norma EN-71. 100% reciclable.



Código
749971

Maped

H Estuche Compás Metal 5 piezas

Estuche de compás de 5 piezas: 1 compás, 1 abrazadera universal, 1 portaminas de 0,5 mm., 1 afilaminas, 1 estuche de minas. Varillas de metal que mejoran la rigidez.



Código
152824

COMPASES



Maped

A Estuche de Compás Start 3 piezas

20 años

Estuche de Compás compuesto por 3 piezas: 1 compás, 1 abrazadera universal y 1 estuche de minas.

Código
218422



Maped

B Caja de 4 Piezas Compás Technic

Compás con caja antichoque. Los brazos son articulables, además de poseer un bloqueo para más comodidad en el trazo. Círculo máximo: 360 mm., 500 mm con prolongador y longitud de 150 mm. La caja dispone de 1 compás mina, 1 abrazadera universal, 1 afilador de minas y 1 estuche de minas.

Código
538700



AIBO

C Compás 201 T



Ambos brazos articulados. Adaptador universal y minas. Se suministra en estuche de plástico. Longitud: 165 mm. Para circunferencias hasta 280 mm. Certificado según norma EN-71. 100% reciclable. Ajuste rápido.

Código
734568

COMPASES TÉCNICOS



Maped

D Precision System

Compás bigotera con sistema de ajuste de precisión. Longitud: 165 mm. Para circunferencias hasta 300 mm. Colores surtidos: azul, verde y fucsia. Se presenta en caja antichoque de 3 piezas: 1 bigotera, 1 abrazadera universal y 1 estuche de minas.

Código
291010



Maped

E Compás Bigotera

Compás con bigotera de metal para minas de 2 mm. Adaptador universal y estuche de tornillos. Longitud: 160 mm. Puede realizar circunferencias de hasta 300 mm.

Código	Tipo
734312	Sin alargadera
734320	Con alargadera



STAEDTLER

F Serie MARS® 552

Compás de ajuste rápido. Portaminas y portapuntas con articulación. Portaminas intercambiable con pivote 4 mm. Círculo máximo aprox. 350 mm, con alargadera aprox. 585 mm. Se presenta en estuche de plástico. Longitud: 170 mm.

Código	Tipo
733015	Sin alargadera
733023	Con alargadera

PAPEL DIBUJO TÉCNICAS SECAS



unipapel

A Blocs de dibujo

10

Bloc de papel extra Senator de 150 gr/m². Cubierta impresa y plastificada mate. Espiral lacado negro. Fondo del bloc reforzado en cartón de 1,75 mm.

Código	Formato	Acabado
082033	Folio prol. 248 x 346 mm.	Recuadro 210 x 297 mm.
132416	Folio prol. 248 x 346 mm.	2 taladros
082030	Folio prol. 248 x 346 mm.	
082330	A3	



ENRI

C Bloc de dibujo Pajarita

10

Bloc de dibujo con espiral simple. Papel de 125 g. Cubierta plastificada, 20 hojas. Formato folio.

Código	Rayado
729216	Liso
Hojas microperforadas	
729224	Liso
729232	Liso, 2 taladros
729240	Con recuadro, 2 taladros



Clairefontaine

E Bloc de dibujo 180 gr.

5

Papel liso de gran calidad de 180 gr. de color blanco natural. Apto tanto para técnicas secas como húmedas. El grano fino en la superficie permite una buena fijación de los pigmentos.

Código	Formato	Dimensiones
728059	A4	21 x 29,7 cm.
728067	A3	29,7 x 42 cm.

unipapel



10

B Blocs de dibujo

Bloc de papel extra Senator de 150 gr/m². Bloc encuadernado encolado a la americana con cubierta vuelta impresa y plastificada mate. Tamaño: Folio prol. 248 x 346 mm.

Código	Formato	Acabado
082031	Folio prol. 248 x 346 mm.	Liso
082032	Folio prol. 248 x 346 mm.	Recuadro 210 x 297 mm.



unipapel

D Blocs de dibujo microperforado

Bloc de papel extra de 150 gr/m². Cubierta impresa y plastificada brillo. Cuatro colores surtidos. Espiral lacado negro. Fondo del bloc reforzado en cartón de 1,75 mm. de grosor. 2 taladros. Tamaño: Folio prol. 248 x 346 mm.

Código	Formato	Acabado
048061	Folio prol. 248 x 346 mm.	Liso
048062	Folio prol. 248 x 346 mm.	Recuadro 210 x 297 mm.



F Gama Dibujo Basik

Papel de color blanco natural, muy bien encolado. Ligeramente satinado. 130 g.: idóneo para dibujo a lápiz y ceras. 150 g.: idóneo para dibujo a lápiz, ceras, tinta, etc.

Código	Formato	G.	Dimensiones	Envase
Minipack de 10 h.				
728091	A4	130	21 x 29,7 cm.	20
728105	A3	130	29,7 x 42 cm.	25
Minipack de 10 h.				
406346	A4+ recuadro		24 x 32 cm.	10
Caja de 250 h.				
728075	A4	130	21 x 29,7 cm.	
728083	A3	130	29,7 x 42 cm.	
Bloc espiral de 20 h.				
728113	A4+	150	23 x 32,5 cm.	10
728121	A3+	150	32,5 x 46 cm.	10
Bloc espiral de 20 h. microperforadas				
726453	A4+	130	23 x 32,5 cm.	10
726461	A4+ taladrado	130	23 x 32,5 cm.	10
Bloc espiral de 20 h. microperforadas con recuadro				
726479	A4+	130	23 x 32,5 cm.	10
726487	A4+ taladrado	130	23 x 32,5 cm.	10

PAPEL DIBUJO TÉCNICAS SECAS



A Bloc esbozo

Bloc espiral de papel blanco natural de grano ligero para buen agarre del grafito y otros útiles de técnicas secas. 100 hojas de 90 g. microperforadas.

Código	Formato	Dimensiones
822620	A4	21 x 29,7 cm.
822639	A3	29,7 x 42 cm.



B Bloc de esbozo

Bloc de 100 h. microperforadas, con doble espiral superior. Papel blanco de 90 g. de grano ligero y esponjoso, idóneo para esbozo a lápiz, carboncillo, bolígrafo o rotulador. Ideal para estudiantes.

Código	Dimensiones
728032	21 x 29,7 cm.
728040	29,7 x 42 cm.

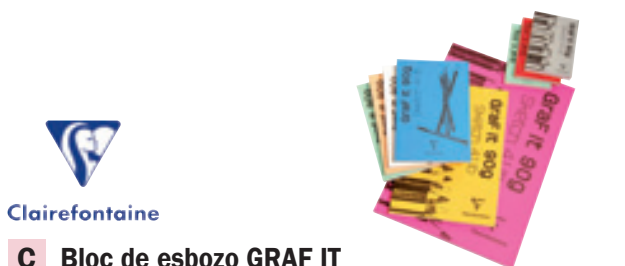

C Bloc de esbozo GRAF IT

Bloc encolado. 80 h. microperforadas. Papel blanco de 90 g. Ideal para esbozo o para tomar apuntes. Moderno y económico. Tapas de colores surtidos.

Código	Dimensiones	Envase
331505	10,5 x 14,8 cm.	5
833199	14,8 x 21 cm.	10
833204	21 x 29,7 cm.	5



D Papel Ingres

Papel verjurado de 108 g. de excelente calidad. Resistencia óptima al grattage y la goma. Contiene 30% de algodón que le da un tacto muy esponjoso. Ideal para sanguina, carboncillo o lápiz.

Código	Dimensiones	Envase
Bloc 20 h. Encolado 1 lado		
728881	23 x 32,5 (A4+) cm.	10
728903	32,5 x 46 (A3+) cm.	5
Paquete 50 h.		
728873	50 x 70 cm.	



E Blocs de dibujo y acuarela

Blocs de dibujo con tapas contracolladas. 20 hojas.

Código	Rayado	Formato	Envase
Espiral. Hojas microperforadas. Papel 140 g. Blocs dibujo			
822671	Liso, 2 taladros	Folio	10
822663	Con recuadro, 2 taladros	Folio	10
Encolado. Papel 240 g. Blocs acuarela			
736879	Liso	Folio	5
736887	Liso	Doble folio	5



F Caballete de dibujo

Bloc microperforado con caballete incorporado para dibujar cómodamente en un soporte vertical. También sirve para exponer los dibujos terminados. Con asa para su cómodo transporte.

Código	Contenido	Formato	Gramaje
219141	Bloc 50 h.	A3	125 g.



G Bloc de dibujo. Gama Kids

Gama de blocs de dibujo y pintura para niños a partir de 2 y 5 años. Los blocs para las edades 5+ se diferencian por ser formatos más pequeños y con visuales adaptados a su tramo de edad.

Código	Contenido	Formato	Gramaje	Técnica
219007	Bloc 30 h.	A4	90	Dibujo
219027	Bloc 30 h.	A3	90	Dibujo
218969	Bloc 30 h.	A5	90	Dibujo
218985	Bloc 20 h.	A2	90	Dibujo
219043	Bloc 20 h.	A4	200	Pintura
219067	Bloc 20 h.	A3	200	Pintura



PAPEL DIBUJO TÉCNICAS HÚMEDAS



A Gama Acuarela y Témpera Basic

Papel de color blanco de 370 g. que ofrece dureza y regularidad en la superficie. Ideal para acuarela escolar, témpera y gouache.

Código	Dimensiones	Envase
Álbum espiral de 10 h.		
822647	23 x 32.5 (A4+) cm.	10
822655	32.5 x 46 (A3+) cm.	10
Mini pack 6 h.		
726437	24 x 32 (A4+) cm.	20
726445	29.7 x 42 (A3) cm.	25



B Papel acuarela

Papel blanco natural con alto contenido en algodón (60%), gelatinado en masa y superficie, permite la máxima absorción del agua. Ideal para todas las técnicas húmedas: acuarela, aguada y témpera. Textura gruesa.

Código	G.	Dimensiones	Envase
Paquete 25 h.			
728946	240	50 x 70 cm.	
728962	350	50 x 70 cm.	
Bloc 20 h. Encolado 1 lado			
728989	240	23 x 32.5 (A4+) cm.	10
728997	240	32.5 x 46 (A3+) cm.	5

PAPEL TÉCNICO



C Bloc de dibujo milimetrado



Bloc de papel offset crema de 100 gr/m². Idóneo para lápiz, tinta y rotulador. Impreso con rayado milimetrado color marrón. Bloc encolado a la americana con cubierta vuelta, impresa y plastificada mate. Formato A4. Tamaño: 210 x 297 cm.

Código	Formato
081618	A4



D Papel milimetrado



Idóneo para representaciones gráficas. Bloc encolado 1 lado, 50 hojas. Papel de 100 g. color crema, satinado e impreso en color marrón.

Código	Formato
729046	A4
729054	A3



E Gama dibujo lineal Basic



Papel blanco de 160 g., de superficie regular, fuertemente satinada. Es muy compacto, con encolado intenso (interior y exterior) y dureza superficial e interna. Contenido: Caja 250 h.

Código	Formato
729100	A4
729119	A3



F Láminas de dibujo. Papel vegetal

Caja de 250 láminas de papel vegetal de 90-95 gr/m². Idóneo para lápiz, tinta y rotulador. PH neutro. Resistente a las raspaduras.

Código	Formato
081630	A4
081830	A3



G Papel vegetal

Papel vegetal de 90/95 g. de elevada transparencia y superficie regular y satinada. Ofrece dureza superficial e interna, resistencia al envejecimiento y nitidez al trasluz. Ideal para dibujo a lápiz, tinta y para calcar.

Código	Formato	Contenido
729089	23 x 32.5 (A4+). Encolado 1 lado	Bloc 50 h.
729097	32.5 x 46 (A3+). Encolado 1 lado	Bloc 50 h.
726495	A4	Pack 12 h.
726500	A3	Pack 12 h.
729062	A4	Caja 250 h.
729070	A3	Caja 250 h.



PAPEL TÉCNICO



A Cartón Pluma Clissic

Paquete de cartón pluma blanco. Combinado de espuma de poliuretano entre 2 hojas de cartulina blanca. Ligero y rígido al mismo tiempo, se corta fácil y nítidamente. Se puede doblar sin romperse, pintarse, decorarse y clavar en él. Idóneo para maquetas, cajas, marcos.

Código	Formato	Gramaje	
132572	A4	3 mm.	Caja 56 u.
132580	A3	3 mm.	Caja 28 u.
132596	50 x 70	3 mm.	Caja 40 u.
132588	A3	5 mm.	Caja 17 u.
132601	50 x 70	5 mm.	Caja 24 u.
132606	70 x 100	5 mm.	Caja 24 u.



ACCESORIOS DE DIBUJO



B Tubo portaplanos

Fabricado en polietileno. Material resistente.

Código	Color
Sin bandolera. Extensible 40 - 75 cm. ø 65 mm. 865411	● Negro
Con bandolera. Extensible 40 - 75 cm. ø 65 mm. 865106	● Negro
Con bandolera. Extensible 70 - 130 cm. ø 80 mm. 865691	● Negro



C Portaplanos de varilla

Portaplanos de varilla metálica a dos alturas con ruedas giratorias. Dimensiones: altura 770 mm. y base total cuadrada de 400 mm.

Código	Color
136387	● Negro



D Archivador vertical de planos

Archivador vertical de planos de estructura de melamina de gran resistencia. La tapa superior se abre mediante pistones de muelles y la tapa frontal mediante 1 tirador de aluminio con un sistema de antivuelco y cierre. Permite trabajar perfectamente aún y cuando esté cargado al máximo. Viene montado.

Código
135960

CARPETAS DE DIBUJO



E Carpetas de dibujo



Carpeta con cubierta en cartón marrón alto brillo nº 10.

Código	Formato	Medidas mm.	Solapas	Asa lat.
132360	A3	386 x 520	-	-
133008	A3	380 x 520	3	-
133307	Artes	520 x 750	-	Sí



Clairefontaine



F Carpeta de dibujo con gomas

Carpeta de dibujo fabricada en kraft verjurado barnizado. Cierre con gomas.

Código	Formato	Dimensiones
734665	A4	26 x 33 cm.
734673	A3	32 x 45 cm.
734681	A2	52 x 72 cm.

CARPETAS DE DIBUJO



Clairefontaine

A Carpeta de dibujo en cartón

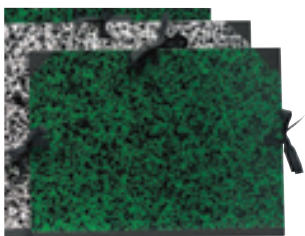

Carpeta de dibujo fabricada en cartón marbreado. Forro de 30 mm. Cierre con 3 pares de cintas de tela negras.

Código	Formato	Color	Dimensiones
734630	A3	● Verde	32 x 45 cm.
822701	A3	○ Blanco	32 x 45 cm.
734649	A2	● Verde	52 x 72 cm.
822711	A2	○ Blanco	52 x 72 cm.



Clairefontaine

B Carpeta de dibujo en kraft verjurado



Carpeta de dibujo en kraft verjurado negro barnizado con asa incorporada. Cierre con cintas de tela. Formato A2. Dimensiones: 52 x 72 cm.

Código
822728



Clairefontaine

C Carpeta de dibujo TRYPTIC multiformato



Carpeta de dibujo en kraft verjurado negro barnizado. Además de carpeta de dibujo A3, esta carpeta ofrece la posibilidad de ordenar hojas tamaño A4 en las 2 fundas-solapas complementarias. Cierre con tres pares de cintas de tela negra. Dimensiones: 32 x 45 cm.

Código
331042

HOLDERMATE

D Maletín bellas artes

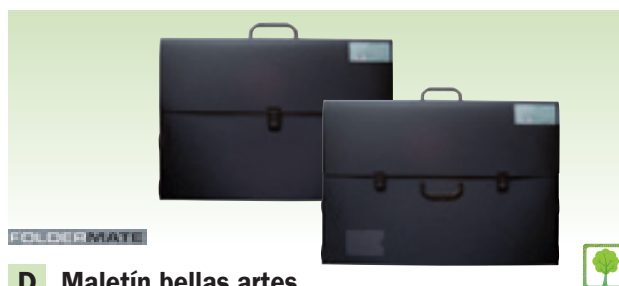

Maletín bellas artes fabricado 100% en plástico reciclado. Color negro opaco. Lomo de 3.3 cm. y 0.75 mm. de grosor.

Código	Formato	Dimensiones
537814	A3	32.3 x 45.3 cm.
537822	A2	45.6 x 65.2 cm.

TIJERAS ESCOLARES



E Tijeras escolares 5*

30

Expositor de 30 tijeras escolares de 13cm. Empuñadura de plástico y punta roma. Colores surtidos.

Código
602176



ALPINO

F Tijeras escolares Kaicut

25

Expositor de 25 tijeras escolares de 13 cm. Tres colores: rojo, azul y amarillo.

Código
135952



G Tijeras escolares Koopy

20

Expositor de 20 tijeras escolares de 13 cm. Tijeras de apertura automática. Constan de un pequeño muelle que facilita la operación de corte a los más pequeños. Ideales para aprender a cortar. Posibilidad de anular el sistema de apertura automática, para su uso normal. Colores surtidos.

Código
137910



Maped

H Tijeras escolares 3D Réflex

20

Expositor 20 tijeras 3D Réflex 13,5 cm. Cuchillas de acero inoxidable cepillado. Hojas graduadas en cm. para un uso escolar. Tijeras adaptadas a las manos de los niños ergonómicamente. Colores surtidos.

Código
474012



TIJERAS ESCOLARES



A Sensoft

24

Tijeras de 13 cm. adaptadas a las manos de los niños. Cuchillas de acero inoxidable cepillado. Colores surtidos: gris/azul claro y rojo/amarillo.

Código
858853



B Vivo zurdos

10

Tijeras de 12 cm. para niños de 6 a 12 años. Puntas redondas. Anillas ergonómicas, adaptadas a las manos de los niños. Cuchillas de acero inoxidable invertidas, especiales para zurdos. Colores surtidos: azul oscuro/azul claro, rosa oscuro/rosa claro y azul/amarillo.

Código
028743



C Tijeras estudiantes

Tijeras de 18 cm. para niños a partir de 12 años. Hojas largas y puntiagudas para un corte más avanzado y preciso. Colores surtidos: verde, amarillo, azul y rojo.

Código
482085



D Tijeras Recicladas

12

Tijeras de 13 cm. para niños a partir de 4 años. Hojas de acero y mango de gran ergonomía realizado con materiales reciclados. Blíster 100% reciclado. Color gris.

Código
539805



E Tijeras escolares

10 20 14

Tijeras escolares. Hojas en acero inoxidable y punta roma. Empuñadura de plástico. 13 cm. de largo. Certificadas según norma EN 71. 100% reciclables.

Código
218693

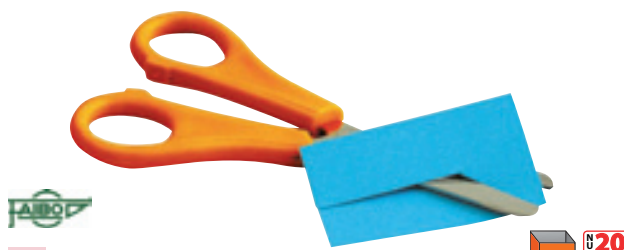

F Tijeras escolares para zurdos

10 20 14

Tijeras escolares especialmente diseñadas para zurdos. Hojas en acero inoxidable y punta roma. Empuñadura de plástico. 13 cm. de largo. Certificadas según norma EN 71. 100% reciclables.

Código
218715



G Kidikut

Tijeras de 12 cm. para niños de 3 a 6 años. Cuchillas con puntas redondas de plástico reforzadas con fibra de vidrio. No cortan ni el cabello ni la ropa. No son conductoras de electricidad. Colores surtidos: rosa, azul y verde.

Código
722706



H Tijeras preescolar

Tijeras con mango diseñado especialmente para ayudar a los niños a coger la tijera. Acción muelle que ayuda a hacer el gesto de cortar. Cuchillas revestidas de plástico que solo cortan papel.

Código	Formato
464326	Mango doble - autoapertura 11 cm.
537830	Mango triple - apertura 13 cm.

TIJERAS ESCOLARES



FISKARS

A Tijeras infantiles corte decorativo

Pack de 3 tijeras para un uso divertido y manejo fácil para los niños. Con hojas decorativas de acero inoxidable para crear formas, bordes y tiras en papel, cartón o plástico. Mangos con distintos colores, cada uno corresponde a un diseño de corte.

Código	Formato
636124	Animales de Zoo
631600	Reptiles



Maped

B Tijeras cortes creativos

Estuche de tijeras para recortar papel y cartulina desde 40 g. hasta 250 g. Juegos de cuchillas intercambiables, permiten amplias posibilidades de recortes diferentes.

Código	Formato
722757	Maletín 1 tijera + 10 juegos de cuchillas

Maped



C Tijeras para recorte creativo

Estuche para recortar de modo creativo todo tipo de papel de 40 g. a 250 g. Con cuchillas intercambiables para realizar recortes diferentes. Válida para diestros y zurdos, adultos y niños. Sus Hojas. de plástico con fibra de vidrio aseguran calidad y seguridad máximas. No cortan cabello ni tela. Estuche de 1 tijera y 5 cuchillas.

Código	Formato
601005	Estuche 1 tijera + 5 juegos de cuchillas

ACCESORIOS ESCOLARES



FISKARS

D Perforadora a presión

Perforadora de uso sencillo y divertido. Su depósito permite mantener el lugar de trabajo limpio.

Código	Formato
329860	Copo de nieve
329925	Corazón
329878	Estrella
329918	Flor

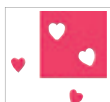

FISKARS

F Perforadora decorativa

Perforadora para realizar cortes decorativos en papel, tarjetas y cartulina. Una perforadora para cada trabajo. Con bandeja interior recoge-confetti y mango ambidiestro antideslizante.

Código	Formato
265358	Corazón
103127	Flor

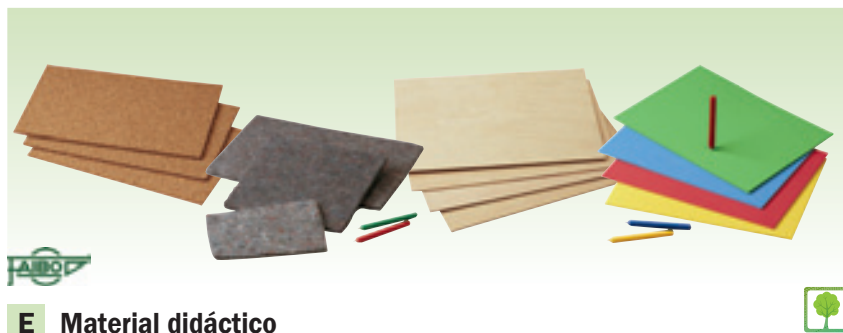

Maped

E Material didáctico

Todo el material necesario para trabajos manuales. 100% reciclables.

Código	Espesor	Dimensiones	Contenido
Almohadillas 4 colores surtidos			
727681	4 mm.	21 x 30 cm.	Caja 20 u.
Láminas corcho			
727738	4 mm.	20 x 30 cm.	Caja 10 u.
727932	4 mm.	30 x 40 cm.	Caja 10 u.
Tableros			
727746	3 mm.	20 x 30 cm.	Caja 10 u.
727940	3 mm.	30 x 40 cm.	Caja 10 u.
Fieltros			
728008	5 mm.	17 x 12 cm.	Caja 10 u.
728016	5 mm.	20 x 20 cm.	Caja 10 u.
727703	5 mm.	30 x 21 cm.	Caja 10 u.



Maped

G Punzones picado

Bote de 25 punzones con cuerpo de plástico. Colores surtidos. Certificados según norma EN 71. 100% reciclables.

Código	Tipo punta
727711	Plástico
135431	Latón



U unipapel

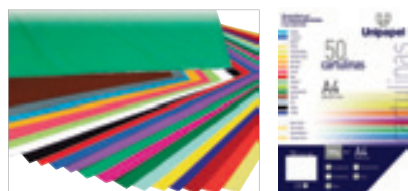

A Cartulina

Cartulina de 180 gr/m² ligeramente satinada. Por su gama y calidad es ideal para el uso escolar.

Código	Color	Formato	Gramaje	Envase
Pack 50 h. (A4)				
134492	○ Blanco	210 x 297 mm.	180 g.	50 h.
134666	● Amarillo limón	210 x 297 mm.	180 g.	50 h.
134534	● Amarillo	210 x 297 mm.	180 g.	50 h.
134721	● Oro	210 x 297 mm.	180 g.	50 h.
134564	● Naranja	210 x 297 mm.	180 g.	50 h.
134508	● Rojo	210 x 297 mm.	180 g.	50 h.
134576	● Rosa	210 x 297 mm.	180 g.	50 h.
134660	● Violeta	210 x 297 mm.	180 g.	50 h.
134708	● Azul claro	210 x 297 mm.	180 g.	50 h.
134520	● Azul oscuro	210 x 297 mm.	180 g.	50 h.
134549	● Verde claro	210 x 297 mm.	180 g.	50 h.
134729	● Verde musgo	210 x 297 mm.	180 g.	50 h.
134647	● Verde navidad	210 x 297 mm.	180 g.	50 h.
134716	● Crema	210 x 297 mm.	180 g.	50 h.
134570	● Marrón	210 x 297 mm.	180 g.	50 h.
134654	● Gris	210 x 297 mm.	180 g.	50 h.
134556	● Negro	210 x 297 mm.	180 g.	50 h.
Pack 250 h. (A4)				
134346	○ Blanco	210 x 297 mm.	180 g.	250 h.
134359	● Amarillo	210 x 297 mm.	180 g.	250 h.
134365	● Rojo	210 x 297 mm.	180 g.	250 h.
134378	● Pistacho	210 x 297 mm.	180 g.	250 h.
134352	● Crema	210 x 297 mm.	180 g.	250 h.
134384	● Negro	210 x 297 mm.	180 g.	250 h.
Pack 25 h. (50x65 cm.)				
134583	○ Blanco	50 x 65 cm.	185 g.	25 h.
134503	● Amarillo limón	50 x 65 cm.	185 g.	25 h.
134604	● Amarillo	50 x 65 cm.	185 g.	25 h.
134700	● Oro	50 x 65 cm.	185 g.	25 h.
134627	● Naranja	50 x 65 cm.	185 g.	25 h.
134591	● Rojo	50 x 65 cm.	185 g.	25 h.
134640	● Rosa	50 x 65 cm.	185 g.	25 h.
134542	● Violeta	50 x 65 cm.	185 g.	25 h.
134674	● Azul claro	50 x 65 cm.	185 g.	25 h.
134599	● Azul oscuro	50 x 65 cm.	185 g.	25 h.
134611	● Verde claro	50 x 65 cm.	185 g.	25 h.
134682	● Verde musgo	50 x 65 cm.	185 g.	25 h.
134514	● Verde navidad	50 x 65 cm.	185 g.	25 h.
134694	● Crema	50 x 65 cm.	185 g.	25 h.
134635	● Marrón	50 x 65 cm.	185 g.	25 h.
134526	● Gris	50 x 65 cm.	185 g.	25 h.
134619	● Negro	50 x 65 cm.	185 g.	25 h.
Pack 125 h. (50x65 cm.)				
134397	○ Blanco	50 x 65 cm.	180 g.	125 h.
134737	● Amarillo limón	50 x 65 cm.	180 g.	125 h.
134410	● Amarillo medio	50 x 65 cm.	180 g.	125 h.
134418	● Oro	50 x 65 cm.	180 g.	125 h.
134425	● Mandarina	50 x 65 cm.	180 g.	125 h.
134437	● Rojo	50 x 65 cm.	180 g.	125 h.
134431	● Fucsia	50 x 65 cm.	180 g.	125 h.
134487	● Violeta	50 x 65 cm.	180 g.	125 h.
134391	● Azul claro	50 x 65 cm.	180 g.	125 h.
134372	● Azul cel.	50 x 65 cm.	180 g.	125 h.
134451	● Verde Hierba	50 x 65 cm.	180 g.	125 h.
134443	● Pistacho	50 x 65 cm.	180 g.	125 h.
134459	● Verde navidad	50 x 65 cm.	180 g.	125 h.
134402	● Crema	50 x 65 cm.	180 g.	125 h.
134467	● Tabaco	50 x 65 cm.	180 g.	125 h.
134474	● Gris	50 x 65 cm.	180 g.	125 h.
134481	● Negro	50 x 65 cm.	180 g.	125 h.



U unipapel

B Manualidades

10

Bloc encuadrado a la americana, con cubierta vuelta impresa a todo color. Tamaño: 245 x 320 mm. N° Hojas: 10. Colores surtidos.

Código	Acabado
088988	Papel charol
088989	Cartulina



C Mini-Pk cartulina colores surtidos

Sobre con 10 Hojas. de cartulina 240 x 320 mm. Colores surtidos.

Código
406282



D Bloc trabajos manuales

Bloc a la americana con cubierta impresa a todo color.

Código	N° H	Acabado	Envase
133380	10	Cartulina	
133386	10	Seda	10
133393	7	Celofán	10
133399	41	Surtido (*)	5

(*) 10 cartulinas, 10 seda, 7 celofán, 4 metalizado, 10 charol.

CARTULINA



A Cartulina IRIS

Cartulina de color, ligeramente satinada y coloreada en pasta con pigmentos sólidos a la luz. Ofrece dureza y regularidad en su superficie.

Código	Color	Gramaje	Contenido
Pack 50 h. 210 x 297 mm. (A4)			
141774	● Verde amazonas	185 g.	50 hojas
726813	● Verde manzana	185 g.	50 hojas
726791	● Azul cielo	185 g.	50 hojas
141898	● Tomate	185 g.	50 hojas
726864	● Negro	185 g.	50 hojas
141715	● Lila	185 g.	50 hojas
726732	● Amarillo limón	185 g.	50 hojas
141707	● Fucsia	185 g.	50 hojas
141758	● Azul ultramar	185 g.	50 hojas
726783	● Rojo	185 g.	50 hojas
141901	● Granate	185 g.	50 hojas
141804	● Gris perla	185 g.	50 hojas
726821	● Verde billar	185 g.	50 hojas
726848	● Crema	185 g.	50 hojas
726724	○ Blanco	185 g.	50 hojas
726805	● Azul mar	185 g.	50 hojas
141782	● Cuero	185 g.	50 hojas
141766	● Verde abeto	185 g.	50 hojas
141723	● Violeta	185 g.	50 hojas
141871	● Gris plomo	185 g.	50 hojas
726775	● Rosa	185 g.	50 hojas
726767	● Naranja	185 g.	50 hojas
726740	● Amarillo canario	185 g.	50 hojas
726759	● Gualda	185 g.	50 hojas
153171	● Azul turquesa	185 g.	50 hojas
726856	● Chocolate	185 g.	50 hojas
141928	● Azul maldivas	185 g.	50 hojas
Pack 50 h. 297 x 420 mm. (A3)			
839870	● Chocolate	185 g.	50 hojas
232124	● Gris plomo	185 g.	50 hojas
839854	● Verde manzana	185 g.	50 hojas
839791	● Amarillo canario	185 g.	50 hojas
231959	● Tomate	185 g.	50 hojas
839889	● Negro	185 g.	50 hojas
232019	● Azul turquesa	185 g.	50 hojas
231886	● Amarillo limón	185 g.	50 hojas
839862	● Crema	185 g.	50 hojas
231975	● Rosa	185 g.	50 hojas
232035	● Azul ultramar	185 g.	50 hojas
232043	● Verde abeto	185 g.	50 hojas
839846	● Verde billar	185 g.	50 hojas
232001	● Violeta	185 g.	50 hojas
231983	● Fucsia	185 g.	50 hojas
839838	● Azul mar	185 g.	50 hojas
231967	● Granate	185 g.	50 hojas
231894	● Gualda	185 g.	50 hojas
839821	● Azul cielo	185 g.	50 hojas
232027	● Azul maldivas	185 g.	50 hojas
231991	● Lila	185 g.	50 hojas
839722	○ Blanco	185 g.	50 hojas
839811	● Rojo	185 g.	50 hojas
839803	● Naranja	185 g.	50 hojas
232116	● Gris perla	185 g.	50 hojas
232108	● Cuero	185 g.	50 hojas
232051	● Verde amazonas	185 g.	50 hojas
726398	● Naranja fluo 235 g.	235 g.	50 hojas
726411	● Fucsia fluo 235 g.	235 g.	50 hojas
726380	● Amarillo fluo 235 g.	235 g.	50 hojas
726429	● Verde fluo 235 g.	235 g.	50 hojas
Pack 25 h. 50 x 65 cm.			
726961	● Lila	185 g.	25 hojas
727215	● Verde fluo 235 g.	235 g.	25 hojas
726945	● Rosa	185 g.	25 hojas
141693	● Oro 230 g.	230 g.	25 hojas
726988	● Violeta	185 g.	25 hojas
727002	● Azul turquesa	185 g.	25 hojas
141596	● Tomate	185 g.	25 hojas
727053	● Verde abeto	185 g.	25 hojas
727088	● Crema	185 g.	25 hojas
727045	● Verde billar	185 g.	25 hojas
727185	● Naranja fluo 235 g.	235 g.	25 hojas
727177	● Amarillo fluo 235 g.	235 g.	25 hojas
726953	● Fucsia	185 g.	25 hojas
141669	● Granate	185 g.	25 hojas
141685	● Plata 230 g.	230 g.	25 hojas
727029	● Azul ultramar	185 g.	25 hojas
727134	● Chocolate	185 g.	25 hojas
727096	● Cuero	185 g.	25 hojas
727010	● Azul mar	185 g.	25 hojas
727037	● Verde manzana	185 g.	25 hojas
141677	● Azul maldivas	185 g.	25 hojas
727150	● Gris plomo	185 g.	25 hojas
726899	● Amarillo canario	185 g.	25 hojas
726929	● Naranja	185 g.	25 hojas
726937	● Rojo	185 g.	25 hojas
726996	● Azul cielo	185 g.	25 hojas
727061	● Verde amazonas	185 g.	25 hojas
727169	● Negro	185 g.	25 hojas
727142	● Gris perla	185 g.	25 hojas
727207	● Fucsia fluo 235 g.	235 g.	25 hojas
726880	● Amarillo limón	185 g.	25 hojas
726902	● Gualda	185 g.	25 hojas
726872	○ Blanco	185 g.	25 hojas

B Expositor cartulina Iris

Caja expositora de 200 hojas de cartulina de color ligeramente satinada de 185 g/m². Medida 50 x 65 cm. Ofrece dureza y regularidad en superficie. Se pega fácilmente con los pegamentos de uso escolar. 15 colores surtidos.

Código	
004696	
004697	
Soporte metálico	
403952	



C Expositor metálico para cartulina Iris*

Expositor metálico para cartulina Iris. Formato A4. 185 g.

Código	Acabado
404911	Exp. metálico
040833	Caja A
005278	Caja B
132368	Caja C

D Expositor metálico Iris*

Expositor metálico para cartulina Iris. 50 x 65 cm.

Código	Acabado
402895	Exp. metálico
040830	Caja A
040831	Caja B
040832	Caja C

*Colores de las cartulinas contenidos en las cajas:

- A** Blanca (x2), crema amarillo limón, amarillo canario, gualda, mandarina, naranja, tomate, rojo, granate, fucsia, rosa.
- B** Lila, violeta, azul cielo, azul turquesa, azul maldivas, azul mar, azul ultramar, verde manzana, verde billar, verde abeto, verde amazonas.
- C** Cuero, chocolate, gris perla, gris plomo, negro, amarillo fluo, naranja fluo, fucsia fluo, verde fluo, plata metalizada, oro metalizado

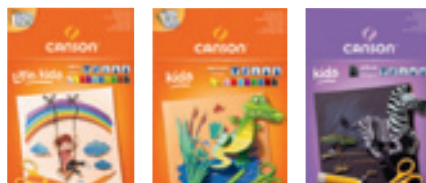

E Bloc Cartulina. Gama Kids

Blocs de cartulina ideado para el trabajo y manejo de los más pequeños.

Código	Color	Gramaje	Contenido	Formato
219092	10 colores	120 g.	30 hojas	A4
219107	10 colores	185 g.	10 hojas	24 x 32
219125	● Negro	220 g.	10 hojas	A4



PAPEL MANUALIDADES



A Papel kraft

Rollos de papel kraft verjurado serie oro coloreado en masa de 70 g/m².

Código	Color
Dimensiones: 1 x 3 m.	
205631	● Amarillo
205591	● Azul
218445	● Azul turquesa
218486	○ Blanco
205615	● Naranja
218504	Kraft
205583	● Negro
205623	● Rojo
218466	● Violeta
205608	● Verde
Dimensiones: 1 x 25 m.	
152829	● Amarillo
152831	● Azul
218526	● Azul turquesa
218553	○ Blanco
152832	● Naranja
218577	Kraft
152833	● Negro
152836	● Rojo
218542	● Violeta
152837	● Verde



C Papel Seda

Papel Seda para manualidades de 18 g/m². Presentado en bolsas de 25 hojas de 52 x 76 cm. y en pack de 6 colores surtidos (amarillo, rojo, azul, verde claro, verde oscuro y azul claro). Presentación: Bolsa 25 h.

Código	Color
136159	Surtidos



B Papel de seda

Rollos de papel de seda coloreado en masa de 2 g/m². Dimensiones de cada rollo: 0,5 x 5 m.

Código	Color
874331	● Amarillo limón
874674	● Azul turquesa
874781	● Azul ultramar
874224	○ Blanco
874471	● Burdeos
874641	● Fucsia
874909	● Lila
874364	● Naranja
874917	● Negro
874410	● Rojo
874506	● Rosa
874811	● Verde billar
874844	● Verde selva



D Papel charol

Rollo de 25 hojas de 50 x 65 cm. de papel charol. Trepado que permite separar cada hoja fácilmente. Retractilado individualmente.

Código	Color
727460	● Amarillo
727509	● Azul pálido
727517	● Azul
727452	○ Blanco
727541	● Marrón
727479	● Naranja
727533	● Negro
727487	● Rojo
727495	● Rosa
727525	● Verde

PAPEL MANUALIDADES

**A** Papel Crespón o Pinocho

Bolsa con papel Crespón de 20 g/m² con crepage al 40%. Ideal para trabajos manuales, decoración, etc. Se presenta en bolsas de 10 pliegos de 0,5 x 2 m.

Código	Color
135786	● Verde medio
135766	● Rojo
135778	● Amarillo
135808	● Negro
135773	● Azul oscuro
135815	● Rosa
135794	○ Blanco
135802	● Azul claro
135827	● Naranja
135835	● Marrón

**C** Cartón ondulado

Rollo de 50 x 70 cm. de cartón ondulado de 314 g. Peso rollo 110 g. Retractilado individualmente.

Código	Color
286437	● Azul ultramar
286348	○ Blanco
286445	● Chocolate
286364	● Natural
286658	● Negro
286372	● Rojo
286380	● Rosa
286402	● Verde claro
286410	● Verde selva
286399	● Violeta
286356	● Amarillo limón
286429	● Azul turquesa

**D** Papel celofán

Rollo de 25 hojas de 50 x 65 cm. de papel celofán con trepado que permite separar cada hoja fácilmente. Retractilado individualmente.



Código	Color
727606	● Amarillo
727649	● Azul
727614	● Naranja
727622	● Rojo
727630	● Rosa pálido
727592	● Transparente
727657	● Verde

**B** Expositor Papel crespón

Expositor 60 rollos de papel crespón. Rizado de calidad estándar. Peso 40 gr. Idóneo para realizar decoraciones de fiestas, disfraces y trabajos con volumen. 11 colores vivos. Medidas: 31,5 x 27 x 51,5 cm.

Código	Color
152838	11 colores

01-Blanco	993-606
15-Amarillo limón	993-607
16-Guinda	993-608
58-Naranja	993-609
06-Rojo	993-610
80-Rosa	993-617
11-Violeta	993-618
57-Azul turquesa	993-613
13-Azul ultramar	993-614
21-Verde claro	993-612
24-Verde selva	993-617
73-Chocolate	993-616
71-Natural	993-619
32-Grís	993-615
29-Negro	993-626
80-Plata	993-613
81-Oro	993-612

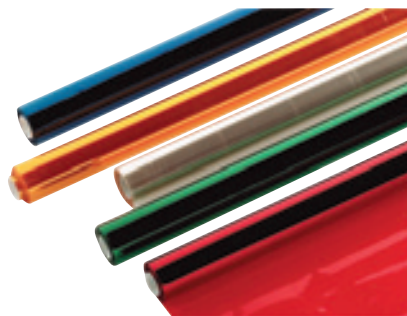
**E** Papel celofán

Rollos de papel celofán de 30 g/m² para uso escolar. Se presenta en rollos de 50 cm de ancho x 16,25 m. de largo con trepados cada 65 cm, lo que permite ofrecer al escolar pliegos de 50 x 65 cm de forma fácil y cómoda.

Código	Color	Formato
134748	● Amarillo	25 de 50 x 65 cm.
134767	● Azul	25 de 50 x 65 cm.
134742	● Rojo	25 de 50 x 65 cm.
134755	● Verde	25 de 50 x 65 cm.

PAPEL DE DIBUJO Y ACCESORIOS



A Láminas Eva. 20 x 30 cm.

Láminas de goma EVA. Certificadas según norma EN 71. 100% reciclable. Dimensiones: 20 x 30 cm. Colores surtidos. Gramaje 1,9 mm.

Código
Bolsa Eva 10 láminas surtidas 218768
Expositor 100 láminas, 10 colores surtidos 218737

20 años 14



B Láminas Eva. 40 X 60 cm.

Láminas de goma EVA. Certificadas según Norma EN71. 100%. Dimensiones: 40 x 60 cm. Colores surtidos. Gramaje 1,9 mm.

Código	Color
Bolsa Eva 10 láminas 218856	● Amarillo
218812	● Negro
218835	● Rojo
218896	● Verde
218878	● Carne
218785	○ Blanco
Expositor 120 láminas, 12 colores surtidos 218755	Surtidos

20 años 14



C ARCHIVO

C Blíster de goma Eva

Blíster colores surtidos.

Código	Contenido	Formato	Gramaje
133314	10 láminas	22 x 29,5 cm.	4 mm.
133319	10 láminas	22 x 29,5 cm.	2 mm.
133324	10 láminas	45 x 60 cm.	2 mm.



E ARCHIVO

E Blíster de goma Eva

Blísters de 5 hojas de Goma Eva. Gramaje de 2 mm. Decorada serie "SOL", "UNO" e "INFANTIL". Formato 450 x 600 mm. Diferentes modelos. 100% No tóxica - libre de Ftalatos y acetofenona.

Código	Modelo
218192	Serie Sol. Modelo Lunares.
218207	Serie Sol. Modelo Rayas.
218222	Serie Sol. Modelo Flores.
218240	Serie Uno. Modelo Lunares.
218269	Serie Infantil. Modelo Bichos.

20 años 14



D ARCHIVO

D Expositor goma Eva

Expositor goma Eva 2 mm. 45 x 60 cm. Colores surtidos.

Código
153374

20 años 14



APLI

F Bolsa formas goma Eva

Bolsas con formas de letras, números, flores y corazones fabricadas en goma EVA de colores surtidos. Ideales para el aprendizaje del lenguaje. Material ligero, seguro, fácil de cortar, pegar y manipular, que permite su uso en todo tipo de manualidades y juegos. Conforme a las normativas europeas más restrictivas en cuanto al contenido de formamida y sobre seguridad en los juguetes EN-71/3.

Código	Modelo	U./bolsa	Tipo
218120	Formas números	120 u.	No adhesivo
218102	Formas letras	104 u.	No adhesivo
218149	Formas purpúrina corazones	52 u.	Adhesivo
218135	Formas purpúrina flores	48 u.	Adhesivo

20 años 14

PAPEL MANUALIDADES Y ACCESORIOS



A Forro de libros



Rollo de forro de libros en polipropileno transparente. Con adhesivo reposicionable, puede despegarse durante los primeros minutos.

Código	Dimensiones	Envase
537928	3 x 0,5 m.	25
537936	20 x 0,5 m.	6



C Rollo transparente



Rolls de forralibros de 2 m x 45 cm de lámina autoadhesivada de PVC transparente removible, ideal para forrado de libros o para cualquier otra superficie. Permite despegar y reposicionar sin dificultad.

Código
069617



E Forrafácil con solapa ajustable

Forro de PVC transparente sin adhesivo. Con solapa ajustable a diferentes anchos de libro. Tira adhesiva reposicionable. Contenido: Pack 5 u.

Código	Dimensiones
537944	29 x 53 cm.
537952	30 x 53 cm.



G Rollo ante



Rollo de lámina plástica autoadhesiva con flockado sintético de gran resistencia. Ideal para bases de figuras cerámicas con el fin de evitar el rallado de muebles y decoración de manualidades. Medidas 10 m x 45 cm.

Código	Color
133623	● Negro
133629	● Verde
133634	● Azul
133642	● Rojo



B Forralibros reposicionables

Rollo en polipropileno transparente con adhesivo reposicionable (Puede despegarse los primeros minutos, luego se vuelve permanente).

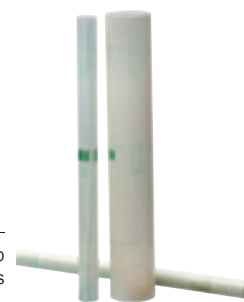

Código	Envase	Formato	Gramaje
000262	25	1,5 x 0,5 m.	50 mic.
000429	25	3 x 0,5 m.	80 mic.
000264	6	20 x 0,5 m.	80 mic.
152840	25	3 x 0,5 m.	50 mic.
152842	25	1,5 x 0,33 m.	50 mic.



Rely on it



D Forralibros

Rolls de plástico transparentes en PVC de 70 micras, sin adhesivo para forrar libros.

Código	Formato	Envase
085000	45 x 200 cm.	50
005035	35 x 200 cm.	100



FRANCOPAPER



F Forralibros

Bolsa de 3 protectores adhesivos precortados. 100% transparentes para forrar libros, catálogos y manuales. Muy resistentes. Formato A4+ (32 cm).

Código
011820



H Rollo autoadhesivo PVC

Rollo de lámina autoadhesiva de PVC. Cómoda aplicación, ideal para renovar y embellecer un sinnúmero de objetos y superficies. Medidas 20 m x 45 cm.

Código	Color
067000	● Transparente
067002	○ Blanco
152844	● Azul

ACCESORIOS ESCOLARES



A Lupas

Lupa de precisión. Cristal ahumado anti-deformación. 3 aumentos.

Código	Tipo	Diámetro
727894	Lupa junior	50 mm.
727908	Lupa de lectura	75 mm.



C Pizarras Velleda

Pizarra escolar de doble cara borrable en seco. Una cara lisa y una cuadrículada.

Código	Dimensiones
727916	26 x 19 cm.
Con rotulador y borrador	
727924	24 x 33 cm.

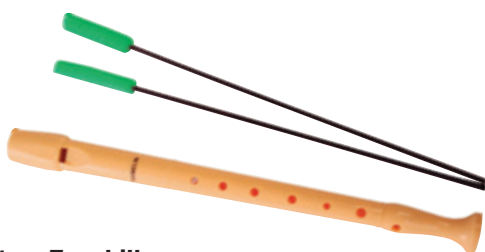

E Flauta y Escobilla

Flauta lisa Hamelin Melody H-508 y escobilla limpiadora de flautas.

Código	Material	Envase
132539	Flauta	1
132547	Escobilla	24



YAMAHA



G Flauta Colores Yamaha

Flauta dulce. Colores transparentes. ABS 3 piezas.

Código	Color
136425	● Azul
136431	● Verde
136437	● Rosa



B Giotto Bébé Set pizarra

Completo set de pizarra de doble cara, borrador, portatizas y caja de 10 tizas que no desprenden polvo, de escritura suave que no ralla. Diseñada para niños de edad inferior a los 36 meses. Lavable y dermatológicamente testado.

Código
758752



D Gometts

Bolsa de gometts autoadhesivos. Producto ecológico fabricado con tintas al agua y papel sin cloro. Adhesivo permanente. Colores vivos y brillantes. Colores surtidos.

Código	Modelo	Contenido	U./bolsa	Envase
727959	Figuras variadas	20 hojas	968.968	10
840071	Fig. geométricas peq.	12 hojas	1.136	10
372237	Fig. geométricas gran.	12 hojas	468	10
835220	Mr. Smiley	12 hojas	576	5



F Flauta Hohner

Flauta dulce sintética. Color marfil. Incluye escobilla limpiadora.

Código
132531



YAMAHA



H Flauta Yamaha

Flauta dulce. Color marfil. ABS 3 piezas.

Código
136444

MAQUILLAJE



ALPINO

20
14**A Maquillaje Princess en barra**

Estuche de maquillaje. Contiene 6 barritas de 5 gr. cada una. Para pintarse de princesa. Colores surtidos. Producto cosmético que se lava con agua.

Código	Formato	Contenido
219287	5 g.	Estuche 6 u.



ALPINO

D Set Fiesta Face Stick

Maquillaje limpio y práctico. Sistema retráctil y giratorio para mantener las manos limpias.

Código	Formato	Contenido
134806	5 g.	Blíster 6 u.



JOVI

G Maquillaje en barra y en crema

Con textura agradable y suave. Se elimina fácilmente con agua y jabón o leche desmaquilladora. Colores surtidos.

Código	Formato	Contenido
141592	8 ml.	Caja 6 u.
141584	30 ml.	Caja 5 u.
Barritas		
141608	5,6 g.	Caja 10 u.



ALPINO

20
14**B Paleta de maquillaje en crema**

Paleta de maquillaje en crema. No necesita base. Se lava fácilmente. Aplicar directamente sobre la piel con una esponja, pincel o espátula. Se pueden mezclar los colores. Producto cosmético. 6 colores surtidos.

Código
219300



ALPINO

E Expositor Glitter Stick

Expositor 24 barritas de maquillaje. Limpio y práctico. Sistema retráctil y giratorio para mantener las manos limpias.

Código
134813

**H Expositor purpurina colores surtidos**

Expositor de 36 tarros de 20 ml. de purpurina clásica. Ideales para todo tipo de manualidades (escolares, carnavales, decoración.) con tapón dosificador tipo salero. Surtido: rojo, verde, azul, morado, oro y plata.

Código
059063



ALPINO

C Set Fiesta Básico

Set de maquillaje de colores surtidos. Contiene: tatuajes brillantes en calcomanía, lápiz perfilador cosmético, pincel y 2 bolsitas de purpurina.

Código	Formato	Contenido
134797	5 g.	Estuche 6 u.



FILA

F GIOTTO Sets maquillaje

Maquillaje de suave aplicación dermatológicamente testado. Sin gluten. Indicado para pieles muy sensibles. Fácilmente lavable con agua tibia y jabón neutro o con toallitas desmaquilladoras. Los lápices cosméticos son ideales para dibujar sobre la piel y las sombras para decorar zonas más amplias. Colores surtidos.

Código	Formato	Contenido
Lápices. Mina 6,25 mm.		
490154	Lápiz	Estuche 6 u.
Set sombras. Botes 5,5 ml. + blanco 10 ml.		
334003	Bote	Caja 6 u.



FILA

I GIOTTO Stick Make up

10

Maquillaje en stick para niños a partir de 3 años. Dermatológicamente testado. Fácilmente lavable con agua tibia y jabón neutro o con toallitas desmaquilladoras. Indicado incluso para las pieles más sensibles.

Código	Color
490162	● Oro
490170	● Plata
490189	Multiglitter

ESFERAS

Replogle

A Esferas

Esfera en plástico de alta resistencia con luz led de bajo consumo.



Código	Cartografía	Diámetro
133180	Físico-política	25 cm.
133172	Cartografía antigua	25 cm.
133259	Físico-política	30 cm.
133250	Cartografía antigua	30 cm.
085027	Físico-política catalán	30 cm.

Replogle

B Esfera Físico-Política

Esfera con meridiano metálico y base de plástico. Sin iluminación.



Código	Cartografía	Diámetro
085115	Físico-política	30 cm.

Replogle

C Esfera Infantil

Esfera infantil con iluminación led de bajo consumo. Con dibujos divertidos y llenos de colorido, de animales, peces y sitios importantes para estimular la imaginación. Base y meridiano de plástico.



Código	Cartografía	Diámetro
084004	Infantil	25 cm.

Replogle

D Esfera Muda

Esfera muda rotulador con semi-meridiano metálico y base de metal. Sin iluminación.



Código	Cartografía	Diámetro
081506	Muda	30 cm.

Replogle

E Esfera Odessa y Voyager

Esfera con meridiano metálico y base de madera. Con iluminación led de bajo consumo.



Código	Cartografía	Diámetro	Acabado
085042	Físico-política	30 cm.	Odessa
085059	Cartografía antigua	30 cm.	Voyager

Replogle

F Esfera Midnight

Esfera en color negro con base y meridiano metálicos. Con iluminación led de bajo consumo.



Código	Cartografía	Diámetro
085077	Política	30 cm.

Replogle

G Esfera Trekker

Esfera con base y meridiano de plástico en color negro. Sin iluminación.



Código	Cartografía	Diámetro
081004	Política	15 cm.

Replogle

H Esferas Wonder

Esfera con movimiento de rotación y translación. Idioma inglés. Sin iluminación.



Código	Cartografía	Diámetro
040800	Política	11 cm.
132408	Cartografía antigua	11 cm.

ESCRITURA



A Preescritura serie Magenta

10

Cuadernillo para la iniciación del niño en el uso de la pauta Cuadrovía de 8 mm. por medio de trazos y series con dificultades espacio-temporales.

Código	Cuadernillo
135712	Nº 1
135718	Nº 2
135725	Nº 3
135734	Nº 4
135740	Nº 5
135749	Nº 6



B Escritura serie Magenta

10

Cuadernillos en color con pauta Cuadrovía que van desde los 8 mm. hasta los 3 mm.

Código	Cartilla	Pauta	Código	Cartilla	Pauta
135447	Nº 1	8 mm	135529	Nº 12	4 mm
135455	Nº 2	8 mm	135536	Nº 13	4 mm
135461	Nº 3	8 mm	135543	Nº 14	4 mm
135467	Nº 4	8 mm	135550	Nº 15	4 mm
135474	Nº 5	6 mm	135556	Nº 16	4 mm
135483	Nº 6	6 mm	135568	Nº 17	4 mm
135491	Nº 7	6 mm	135576	Nº 18	3 mm
135500	Nº 8	6 mm	135585	Nº 19	3 mm
135506	Nº 9	6 mm	135593	Nº 20	3 mm
135514	Nº 10	4 mm	135600	Nº 21	3 mm
135522	Nº 11	4 mm	135608	Nº 22	3 mm

LIBRETAS

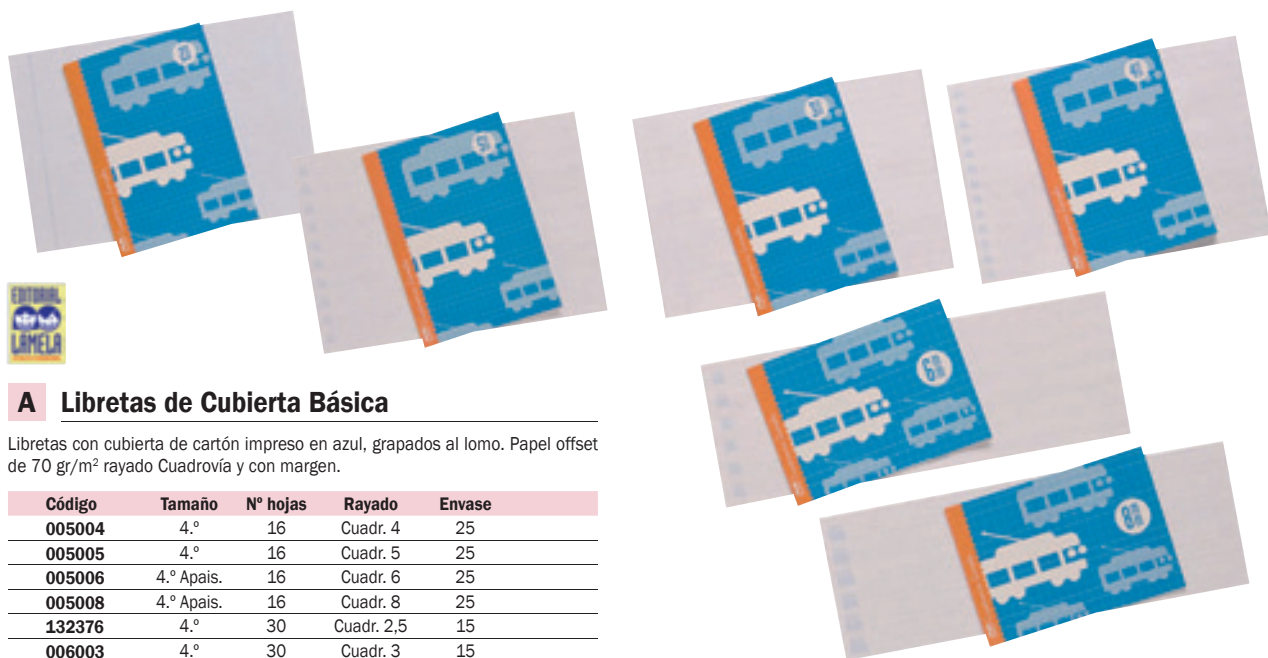

A Libretas de Cubierta Básica

Libretas con cubierta de cartón impreso en azul, grapados al lomo. Papel offset de 70 gr/m² rayado Cuadrovía y con margen.

Código	Tamaño	Nº hojas	Rayado	Envase
005004	4.º	16	Cuadr. 4	25
005005	4.º	16	Cuadr. 5	25
005006	4.º Apais.	16	Cuadr. 6	25
005008	4.º Apais.	16	Cuadr. 8	25
132376	4.º	30	Cuadr. 2,5	15
006003	4.º	30	Cuadr. 3	15
006004	4.º	30	Cuadr. 4	15

CUADERNOS

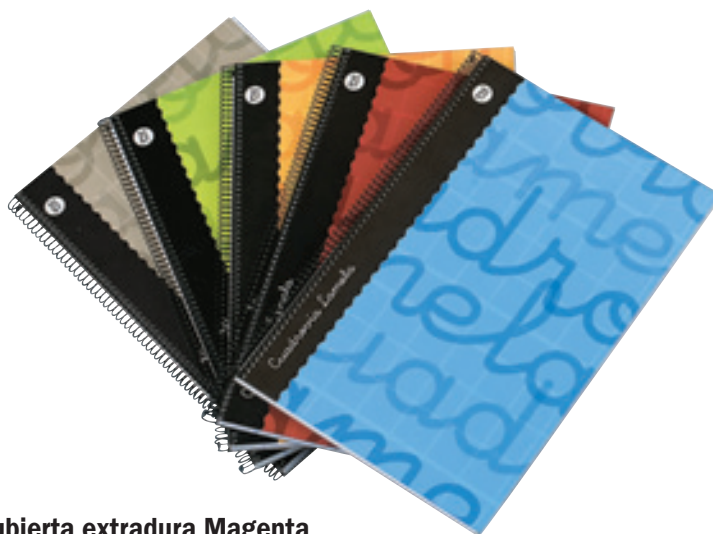

B Cuadernos espiral de cubierta extradura Magenta

5

Cuadernos con cubierta de cartón forrado en papel impreso y plastificado en cinco colores. Papel offset extra, blanco de 70 gr/m², rayado Cuadrovía y con margen. Espiral sencillo lazo-vuelto, lacado negro (sistema coil-loop.)

Código	Tamaño	Nº hojas	Color	Rayado
133852	4.º	80	● Azul	Cuadr. 2,5
133858	4.º	80	● Gris	Cuadr. 2,5
133865	4.º	80	● Naranja	Cuadr. 2,5
133874	4.º	80	● Rojo	Cuadr. 2,5
133881	4.º	80	● Verde	Cuadr. 2,5
133893	4.º	80	● Azul	Cuadr. 3
133899	4.º	80	● Gris	Cuadr. 3
133907	4.º	80	● Naranja	Cuadr. 3
133914	4.º	80	● Rojo	Cuadr. 3
133919	4.º	80	● Verde	Cuadr. 3
133925	4.º	80	● Azul	Cuadr. 4
133931	4.º	80	● Gris	Cuadr. 4
133937	4.º	80	● Naranja	Cuadr. 4
133944	4.º	80	● Rojo	Cuadr. 4
133952	4.º	80	● Verde	Cuadr. 4

Código	Tamaño	Nº hojas	Color	Rayado
133959	Folio	80	● Azul	Cuadr. 2,5
133966	Folio	80	● Gris	Cuadr. 2,5
133974	Folio	80	● Naranja	Cuadr. 2,5
133981	Folio	80	● Rojo	Cuadr. 2,5
133987	Folio	80	● Verde	Cuadr. 2,5
133994	Folio	80	● Azul	Cuadr. 3
134001	Folio	80	● Gris	Cuadr. 3
134009	Folio	80	● Naranja	Cuadr. 3
134017	Folio	80	● Rojo	Cuadr. 3
134025	Folio	80	● Verde	Cuadr. 3
134032	Folio	80	● Azul	Cuadr. 4
134037	Folio	80	● Gris	Cuadr. 4
134042	Folio	80	● Naranja	Cuadr. 4
134047	Folio	80	● Rojo	Cuadr. 4
134054	Folio	80	● Verde	Cuadr. 4

CUADERNOS



A Cuadernos espiral de Cubierta Básica 01

10

Cuadernos con cubierta de cartón impresa y plastificada en cinco colores surtidos. Papel offset extra, blanco de 70 gr/m², rayado Cuadrovia y con margen. Espiral sencillo, lazo-vuelto, lacado blanco (sistema Coil-loop).

Código	Tamaño	Nº hojas	Rayado
007002	4.º	40	Cuadr. 2,5
007003	4.º	40	Cuadr. 3
007004	4.º	40	Cuadr. 4
007005	4.º	40	Cuadr. 5
132762	Folio	80	Cuadr. 2,5
132769	Folio	80	Cuadr. 3
132776	Folio	80	Cuadr. 4
132784	Folio	80	Cuadr. 5



RECAMBIOS DE PAPEL



B Recambios

Recambios de 100 hojas de papel offset extra, blanco de 70 gr/m², rayados Cuadrovia y con margen. Presentación: paquetes retráctiles.

Código	Tamaño	Nº hojas	Rayado	Envase
008002	4.º	100	Cuadr. 2,5	10
132389	4.º	100	Cuadr. 3	10
008004	4.º	100	Cuadr. 4	10
008005	4.º	100	Cuadr. 5	10
008006	4.º	100	Cuadr. 6	10



Código	Tamaño	Nº hojas	Rayado	Envase
008008	4.º	100	Cuadr. 8	10
009002	4.º	100	Cuadr. 2,5	5
009003	4.º	100	Cuadr. 3	5
009004	4.º	100	Cuadr. 4	5

LECTURA



C Tebeoleo Serie Magenta

10

Cartilla con textos cortos y sencillos acompañados de dibujos para facilitar una rápida percepción y buena comprensión.

Código	Cartilla
135689	Tebeoleo 1
135695	Tebeoleo 2
135705	Tebeoleo 3



D Tebeolín Cuentos

10

Cuentos para conseguir el aprendizaje de la lectura de forma lúdica.

Código	Cuento
135313	Pepita y Miguel
135319	Miguel y los lobos



E Libros El Salto

10

Libros de textos claros y sencillos para iniciación a la lectura comprensiva.

Código	Libro
135297	El Salto 1
135306	El Salto 2



F Cartillas de lectura

10

Cartillas para motivar al niño y despertar su amor por la lectura. Con letra grande y redonda.

Código	Cartilla
135241	Nº 1
135247	Nº 2
135255	Nº 3



MATERIAL COMPLEMENTARIO



A Evaluando Serie Magenta

10

Cartillas en color cuyo objetivo es evaluar y reforzar el aprendizaje grafo-lector de forma amena y entretenida.

Código	Cartilla	Código	Cartilla
135324	Nº 1	135390	Nº 10
135331	Nº 2	135399	Nº 11
135339	Nº 3	135405	Nº 12
135347	Nº 4	135411	Nº 13
135355	Nº 5	135417	Nº 14
135360	Nº 6	135425	Nº 15
135367	Nº 7	135433	Nº 16
135374	Nº 8	135440	Nº 17
135381	Nº 9		



B Cuadernillos Minifichas Caminando

10

Cuadernos de apoyo para reforzar y ampliar la aproximación al lenguaje escrito en educación infantil.

Código	Cartilla	Código	Cartilla
135024	Nº 1	135089	Nº 10
135032	Nº 2	135097	Nº 11
135040	Nº 3	135102	Nº 12
135048	Nº 4	135107	Nº 13
135056	Nº 5	135114	Nº 14
135062	Nº 6	135122	Nº 15
135067	Nº 7	135130	Nº 16
135073	Nº 8	135138	Nº 17
135081	Nº 9		



C Cuadernillo el tren de los números

10

Cuadernos en color con variedad de estímulos didácticos para facilitar al niño el camino de la comprensión del concepto del número.

Código	Cartilla	Código	Cartilla
135145	Nº 1	135194	Nº 8
135151	Nº 2	135200	Nº 9
135157	Nº 3	135208	Nº 10
135163	Nº 4	135216	Nº 11
135171	Nº 5	135224	Nº 12
135179	Nº 6	135229	Nº 13
135187	Nº 7	135235	Nº 14



D Fichas Gateando

10

Fichas para educación infantil de 3-4 años distribuidos en 10 cuadernos para todo el curso.

Código	Cartilla	Código	Cartilla
135615	Nº 1	135651	Nº 6
135623	Nº 2	135659	Nº 7
135629	Nº 3	135667	Nº 8
135635	Nº 4	135676	Nº 9
135641	Nº 5	135682	Nº 10



E Baraja de la profesora, alumno y mural silábica. Autodictados

Barajas con imágenes de los personajes de los cuentos y los sonidos que emiten; con distintos fonemas para facilitar su ligazón y corregir posibles errores de descodificación.

Código	Artículo
135263	Baraja Mural
135270	Baraja Alumno
135277	Baraja Profesor
135285	Baraja Atril
135291	Caja Autodictados





PLASTIDECOR®

Para los pequeños artistas



**¡Hasta 36
colores
diferentes!**



BIC® te da más!

GAMA ESCOLAR



GAMA PROFESIONAL



La tinta
no traspasa

OPTIK[®]
PAPER

Feel the difference



www.my-oxford.com

BLOCS y CUADERNOS

7



 Uniextra

326



 Post-it Z-Notes

307



 Oxford

332



 ENRI

318

Índices adhesivos	306 - 307	Cuadernos especiales	320 - 321
Blocs de notas reposicionables	307 - 312	Cuadernos cosidos	321 - 322
Cubos de notas reposicionables	309 - 310	Cuadernos espiral escolar	323 - 326
Blocs de mensajes	313	Libretas grapadas	330 - 331
Etiquetas para notas	313	Recambios/ resmillería	331 - 332
Picanotas	313	Especialidades didácticas	333
Tacos de papel	313	Índices alfabéticos y telefónicos	334
Blocs de notas grapados	315	Portablocs	335
Blocs de notas espiral	316	Portadocumentos	336 - 337
Cuadernos espiral	316 - 318	Carpetas pinza	337 - 338
Cuadernos microperforados 1 sección de color	318 - 319, 326 - 327	Libros cartoné	339
Cuadernos microperforados múltiples secciones	319 - 320, 328 - 329	Libros de contabilidad y registro	339
		Talonnarios	340 - 341



Encuentra lo importante rápidamente!



Te ahorra tiempo en tu trabajo diario



A Post-it® Index medianos 12

Encuentre lo que busca rápidamente. Marcapáginas de quita y pon que permiten marcar, separar, destacar y codificar por color de manera rápida y cómoda. Se puede escribir sobre ellos. Dimensiones 25,4 x 43,1 mm.

Código	Color	Contenido
710067	● Amarillo	50 index
710032	● Azul	50 index
710105	● Azul vivo	50 index
710075	● Lila	50 index
710059	● Naranja	50 index
710024	● Rojo	50 index
710083	● Rosa vivo	50 index
710040	● Verde	50 index



Ideal para libros, agendas, etc



B Post-it® Index pequeños 6

Diseñados especialmente para agendas y libros. Dispensador con 4 colores variados x 35 unidades de cada color. Dimensiones: 12 x 43,1 mm.

Código
710113



Llévalos siempre contigo



D Post-it® Index medianos packs promocionales

Packs promocionales de dispensadores medianos en colores surtidos. Dimensiones: 25,4 x 43,1 mm.

Código	Contenido	Env.
512434	Pack 10 + 2 REGALO	1
133665	Pack 1 + 1 REGALO	1
837181	Pack 4x50 medianos + 2 flechas REGALO	12
133685	Pack 3 + 1 Gratis	1



Atención directa dónde tu quieras



E Post-it® Index flechas 6

Las flechas dirigen la atención dónde tu quieres. De colores translúcidos, son ideales para destacar y realizar lo que necesites. Dispensador con 4 colores x 20 unidades de cada color. Dimensiones: 12 x 43,1 mm.

Código
710121

C Post-it® Index medianos con dispensador 6

Marca páginas de quita y pon que permite marcar, separar, destacar y codificar por color de manera rápida y cómoda. Se puede escribir sobre ellos. Dimensiones: 25,4 x 43 mm.

Código	Color
A 133679	Rojo, Naranja, Amarillo
B 133673	Violeta, Verde, Azul



Efecto Ventosa



F Dispensadores Post-it® Index

Dispensadores para almacenar y usar índice con la máxima comodidad sin renunciar al diseño más vanguardista.

Código	Color
A Efecto ventosa. 1 Index mediano (rojo) y 4 pequeños (amarillo, rojo, verde y azul) 329990	4 colores
B Tridex azul. 1 Index mediano (amarillo) y 4 pequeños (2 lisos, 2 flecha) 398360	4 colores
C Milenium 134319	3 colores

ÍNDICES ADHESIVOS



Para marcar las carpetas archivadoras colgantes

Post-it
Index Rígido

6

A Post-it® Index rígidos grandes

Perfectos para codificar y clasificar por colores, organizando el trabajo de forma duradera. Blíster con 6 Index x 4 colores: verde, azul, amarillo y rojo. Dimensiones: 51 x 38 mm.

Código	Descripción
179797	Grandes inclinados
179836	Grandes planos



Haz que dure o... consigue una impresión duradera

Post-it
Index Rígido

6

B Post-it® Index rígidos medianos

Ideales para la organización y ordenación por colores. 22 Index x 3 colores surtidos. Dimensiones: 25,4 x 38 mm.

Código	Color
799581	Rosa, verde y naranja
512426	Rojo, amarillo y azul



Espacio extra para poder escribir encima

Post-it
Index Rígido

C Post-it® Index rígidos TABS

Marcapáginas de quita y pon rígidos y duraderos extra gruesos, ni se doblan ni se arrugan. Con superficie grande para la escritura. Ideales para marcar información de forma permanente. Dimensiones: 69,8 x 85,7 mm.

Código	Color
133720	● Azul
133733	● Amarillo
133726	● Rosa

BLOCS DE NOTAS REPOSICIONABLES



Notas Post-it® Super Sticky Z-Notes Marcando la DIFERENCIA



A



B



D Post-it® Super Sticky Z-Notes

Súper adhesivo único, más fuerte y más versátil. Adhesivo hecho con recursos renovables: 60% fabricado con plantas de crecimiento anual. Diseñadas para usarse con un dispensador Z-Notes. 90 h. /bloc. Dimensiones: 76 x 76 mm.

Código	Color	Envase
A 232834	Amapola, verde neón, zafiro	Pack 6 blocs
B 239240	Amarillo	Pack 12 blocs



E Notas en acordeón

Notas reposicionables de color amarillo en acordeón. Bloc de 100 h. Dimensiones: 76 x 76 mm.

12 20 14

Código
913004



Post-it
Z-Notes

F Post-it® Z-Notes

Tome una nota con una sola mano. Sistema cómodo y práctico. Basta con tirar de una nota, y la siguiente queda automáticamente lista para su uso. Bloc de 100 h.

Código	mm. x mm.	Color	Envase
710156	76 x 76	● Amarillo	12
710164	76 x 127	● Amarillo	12
266013	76 x 76	Neón surtidos	Pack 6 blocs



A Dispensadores Post-it® Z-Notes

Incluyen recambio de Post-it Z-Notes.

Código	Color	mm. x mm.
A 493402	Manzana	76 x 76
B 388243	Dispensador negro	76 x 76
C 711178	Millenium	76 x 76
D 142944	Millenium Dual	76 x 76 y 76 x 127
E 232880	Gato	76 x 76
F 232900	Karateka	76 x 76

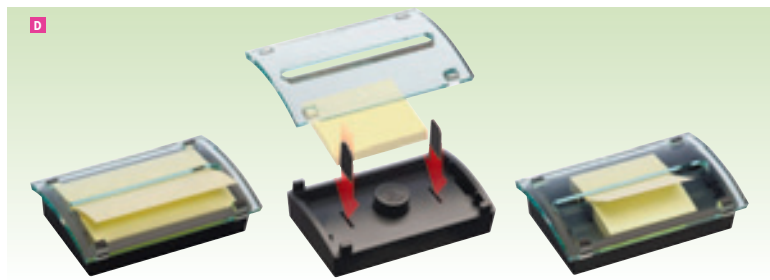

B Packs Post-it® Z-notes con dispensador

Dimensiones: 76 x 76 mm.

Código	Descripción
A 663141	Pack 12 blocs neón surtidos + dispensador + Index surtidos Millenium
B 327108	Pack 12 blocs rosa pastel y neón alternados + dispensador decorado Millenium
C 493388	Pack 12 blocs amarillos + dispensador (diseñado por Karim Rashid) Dispensador negro
D 493321	Pack 12 blocs neón surtidos + dispensador (diseñado por Karim Rashid) Dispensador blanco
E 232858	Pack 8 blocs neón surtidos + dispensador Gratis Dispensador plateado



BLOCS DE NOTAS REPOSICIONABLES



Post-it® Notas Super Sticky La nota que más pega

Super-fuertes – no se despegan

Super-versátiles – se pegan prácticamente en cualquier superficie

Super-atrayentes – su variedad de tamaños y colores hacen que tus mensajes destaquen

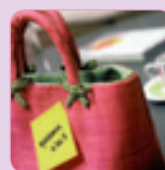

Adhesivo hecho con recursos renovables



A Post-it® Super Sticky Colores Joya Pop

Notas con adhesivo único que permite su uso en multitud de ocasiones. Adhesivo hecho con recursos renovables: 60% fabricado con plantas de crecimiento anual. Colores llamativos. 90 h.

Código	mm. x mm.	Envase
Amapola, Verde neón, Zafiro		
A 233014	51 x 51	Pack 12 blocs
Amapola, Verde neón, Ola marina		
B 232933	76 x 76	Pack 6 blocs
C 232971	76 x 127	Pack 6 blocs



B Post-it® Super Sticky Colores Eléctricos

Notas con adhesivo único que permite su uso en multitud de ocasiones. Adhesivo hecho con recursos renovables: 60% fabricado con plantas de crecimiento anual. Colores eléctricos muy vivos: Naranja neón, Rosa neón, Azul eléctrico. 90 h.

Código	mm. x mm.	Envase
A 232992	51 x 51	Pack 12 blocs
B 232914	76 x 76	Pack 6 blocs
C 232955	76 x 127	Pack 6 blocs



C Post-it® Super Sticky Arco Iris

Notas reposicionables de colores surtidos. Adhesivo muy fuerte para conseguir que las notas no se despeguen de las superficies rugosas o de difícil adherencia. Bloc de 90 h.

Código	mm. x mm.	Rayado	Envase
615351	76 x 76	Liso	Pack 12 blocs
615660	102 x 152	Horizontal	Pack 3 blocs



D Post-it® Super Sticky

Pegan mejor, en más superficies. Notas con adhesivo totalmente reposicionable, pero a la vez más fuerte, para conseguir que las notas no se despeguen de las superficies rugosas o de difícil adherencia.

Código	mm. x mm.	Nº Hojas	Rayado	Envase
Amarillo				
A 628586	76 x 76	90	Liso	12
B 628594	76 x 127	90	Liso	12
C 628969	102 x 152	75	Horizontal	6
Neón: rojo sandía, verde, amarillo, naranja y rosa				
D 393334	76 x 76	90	Liso	Pack 5 blocs
E 264996	76 x 127	90	Liso	Pack 5 blocs

CUBOS DE NOTAS REPOSICIONABLES

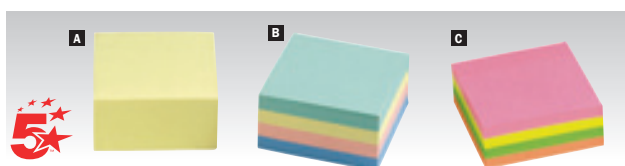

E Cubos de notas Re-Move™

Económicos. Notas reposicionables en cubo. 320 h. Dimensiones: 76 x 76 mm.

Código	Color
A 397999	Amarillo
B 908439	Pastel
C 397980	Neón



F Mini Cubos de notas Post-it®

El tamaño perfecto para mini mensajes. Mini cubo de 400 h. listo para usar. 5 colores por mini cubo. Dimensiones: 51 x 51 mm.

Código	Color
A 754773	Limón
B 754781	Rosa
C 152763	Ultra

CUBOS DE NOTAS REPOSICIONABLES



A Cubos de notas Post-it®



Para los grandes usuarios de las notas. Bloc cubo de 450 h. siempre visible y a mano. Dimensiones: 76 x 76 mm.

Código	Color
A 710245	Amarillo
B 710989	Verde pastel
C 711003	Rosa pastel
D 711011	Azul pastel
E 711038	Azul/verde neón
F 710997	Rosa neón
G 152761	Ultra

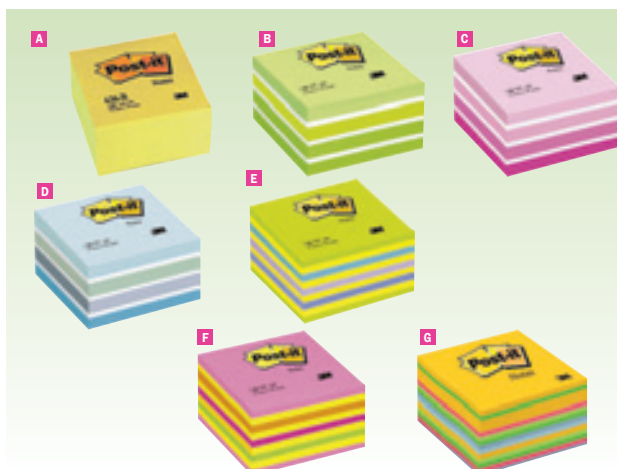

BLOCS DE NOTAS REPOSICIONABLES



POST-IT® NOTAS RECICLADAS

Impresión grande, impacto pequeño

Una gama de notas recicladas en diferentes formatos, colores y tamaños que convierte el "ser verde" en algo fácil. Ayudan a cuidar el medio ambiente.

¡Porque queremos que el mundo pegue con todo!

El planeta toma nota



Fibra de papel y cartón 100% reciclado

Notas fabricadas con fibras de papel que cumplen el certificado "Blue Angel". Cartón sin lejías ni colorantes.

Embalaje mínimo

Pack ecológico de cartón sin encelofanados individuales de plástico.

Utilización limitada de tinta

El uso de un sólo color de tinta facilita el proceso de destintado.



B Dispensador decorado reciclado Post-it® Z-Notes



Dispensador decorado desechable con 200 notas recicladas Z-Notes de color banana. Dimensiones: 76 x 76 mm.

Código
493313

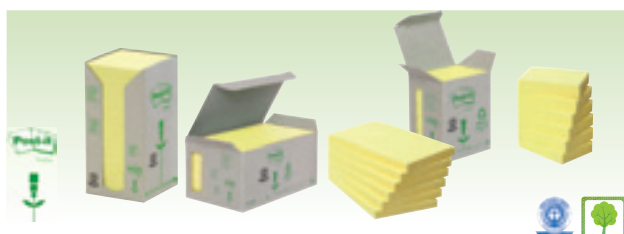

C Notas Post-it® Línea Verde, torres amarillas

El planeta toma nota. Notas reposicionables en papel 100% reciclado de color amarillo. Utilización de un único color de tinta para un proceso de destintado más sencillo. Dispensador con un diseño ecológicamente eficiente. Bloc de 100 h.

Código	mm. x mm.	Envase
292168	38 x 51	Torre 6 blocs
613652	38 x 51	Torre 24 blocs
292150	76 x 76	Torre 6 blocs
613694	76 x 76	Torre 16 blocs
292101	76 x 127	Torre 6 blocs
614259	76 x 127	Torre 16 blocs

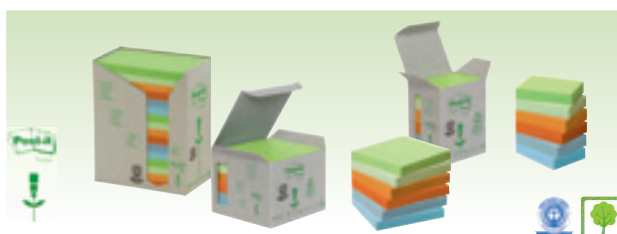

D Notas Post-it® Línea Verde, torres pastel

Apúntate al verde. Notas reposicionables en papel 100% reciclado de colores pastel. Utilización de un único color de tinta para un proceso de destintado más sencillo. Dispensador con un diseño ecológicamente eficiente. Bloc de 100 h.

Código	mm. x mm.	Envase
292248	38 x 51	Torre 6 blocs
614576	38 x 51	Torre 24 blocs
292142	76 x 76	Torre 6 blocs
837149	76 x 76	Torre 16 blocs
292175	76 x 127	Torre 6 blocs
837157	76 x 127	Torre 16 blocs



A Gama Alegría



Colores surtidos: rosa pastel, rosa neón, fucsia, naranja y violeta. Bloc de 100 h.

Código	mm. x mm.	Envase
388235	38 x 51	Pack 12 blocs
388195	76 x 76	Pack 6 blocs
388170	76 x 127	Pack 6 blocs



C Gama Fantasía



Colores surtidos: verde pastel, verde neón, azul, azul cielo, azul oscuro y amarillo neón. Bloc de 100 h.

Código	mm. x mm.	Envase
388081	38 x 51	Pack 12 blocs
388146	76 x 76	Pack 6 blocs
388292	76 x 127	Pack 6 blocs



E Notas Post-it Neón



Notas reposicionables colores Neón. Bloc de 100 h.

Código	Color
Dimensiones: 76 x 76 mm.	
A 709752	Amarillo ultra
B 709787	Fucsia
C 709779	Naranja neón
D 709760	Verde neón
Dimensiones: 76 x 127 mm.	
E 709809	Amarillo ultra
F 709833	Fucsia
G 709817	Verde neón

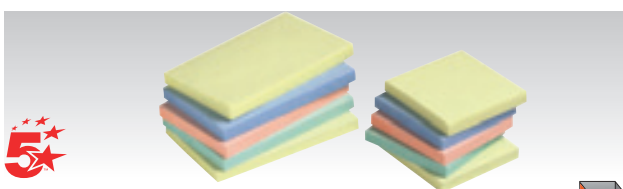

G Bloc colores pastel Re-Move™



Color en la oficina. Notas reposicionables autoadhesivas en colores pastel surtidos. Bloc de 100 h.

Código	mm. x mm.
912955	76 x 76
912963	76 x 127



B Gama Armonía



Colores surtidos: azul pastel, azul, amarillo limón, amarillo, dorado y calabaza. Bloc de 100 h.

Código	mm. x mm.	Envase
388162	38 x 51	Pack 12 blocs
388268	76 x 76	Pack 6 blocs
388228	76 x 127	Pack 6 blocs



D Gama Energía



Colores surtidos: amarillo, azul, naranja, fucsia y verde neón. Bloc de 100 h.

Código	mm. x mm.	Envase
388188	38 x 51	Pack 12 blocs
388276	76 x 76	Pack 6 blocs
388138	76 x 127	Pack 6 blocs



F Notas Post-It® Arco Iris



Combina diversión y comodidad. Atractivas notas adhesivas que combinan una amplia variedad de color en un mismo bloc. Bloc de 100 h. Dimensiones: 76 x 76 mm.

Código	Color
754722	Acuático
754714	Fresa
754730	Primavera



H Bloc colores neón Re-Move™



Color en la oficina. Notas reposicionables autoadhesivas en colores neón surtidos. Bloc de 100 h.

Código	mm. x mm.
912971	76 x 76
912998	76 x 127



A Notas Post-it® Super Sticky amarillas

Nuevo super adhesivo de recursos renovables: 60% hecho con plantas que se repone anualmente. Bloc de 90 notas adhesivas.

Código	mm. x mm.	Envase
233036	51 x 51	Pack 12 blocs
233073	76 x 76	Pack 12 blocs
233053	76 x 76	Pack 6 blocs
233112	76 x 127	Pack 12 blocs
233091	76 x 127	Pack 6 blocs

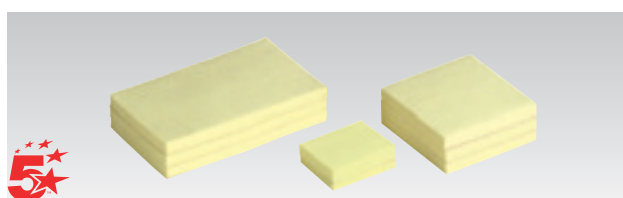

C Bloc reposicionable Re-Move™

Prácticos y económicos. Notas adhesivas reposicionables de color amarillo. Bloc de 100 h.

Código	mm. x mm.	Envase
552250	38 x 51	Pack 12 blocs
296638	76 x 76	12
296646	76 x 127	12



E Notas Post-it® amarillas XL

No se perderán en el caos del escritorio. Notas amarillas tamaño XL. Mayor espacio de escritura. Más número de hojas. Rayado para una escritura recta. Mensajes limpios y nítidos. Bloc de 300 h. Dimensiones: 100 x 100 mm.

Código
709612



G Post-it® Mininotas adhesivas neón

Mininotas ideales para marcar páginas y anotar lo que se desee. El blíster contiene 4 blocs en tonos neón con 50 h. Dimensiones de las notas: 20 x 38 mm. Colores surtidos: amarillo, naranja, rosa y verde.

Código
337258



B Notas Post-it® amarillas

Un gran surtido para elegir. Notas reposicionables amarillas en papel normal. Bloc de 100 h.

Código	mm. x mm.	Envase
709523	38 x 51	Pack 12 blocs
709566	51 x 76	12
709531	76 x 76	12
709574	76 x 102	12
709558	76 x 127	12
837131	76 x 76	Pack 16 blocs (2 gratis)

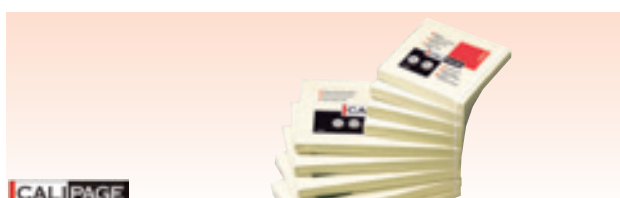

D Notas adhesivas

Notas adhesivas reposicionables de color amarillo. No dejan residuos en el soporte. Bloc de 100 h.

Código	mm. x mm.	Envase
453864	38 x 51	Pack 12 blocs
453414	51 x 76	12
453406	76 x 127	12



F Bloc Post-it® gran formato

Grandes dimensiones para mensajes completos. Notas reposicionables. Bloc de 100 h. Dimensiones: 102 x 152 mm.

Código	Color	Rayado	Envase
710016	Amarillo	Liso	6
709973	Amarillo	Horizontal	6
709981	Amarillo	Cuadrículado	6
710008	Neón surtidos	Horizontal	Pack 6 blocs



H Notas Post-it® con formas

Fantasia en las notas. Notas adhesivas reposicionables troqueladas con divertidas formas y atractiva combinación de colores. Bloc de 225 h.

Código	Descripción
709639	Bocadillo
709647	Flecha

ETIQUETAS PARA NOTAS



A Etiquetas reposicionables Super Sticky en bloc

Bloc de etiquetas adhesivas removibles. Dimensiones y colores surtidos.

Código	mm. x mm.	Color	Contenido
214576	15,8 x 57,1	Blanco (x4) / Amarillo (x4)	200 (8 x 25 h./bloc)
214584	47,6 x 73	Rosa (x2) / Verde (x2)	100 (4 x 25 h./bloc)
398134	73 x 73	Amarillo (x2) / Azul (x1)	75 (3 x 25 h./bloc)
493395	73 x 117	Naranja(x1) / Rosa (x1)	50 (2 x 25 h./bloc)
398142	47,6 x 73 (x2) 73 x 73 (x2) 73 x 117 (x2)	Amarillo (x1) / Naranja (x1) Rosa (x2) Verde (x1) / Azul (x1)	150 (6 x 25 h./bloc)
214592	15,8 x 57,1 (x4) 47,6 x 73 (x3) 73 x 117 (x2)	Blanco (x2) / Amarillo (x2) Naranja (x1) Rosa (x2) / Verde (x2)	225 (9 x 25 h./bloc)
398150	15,8 x 57,1 (x6) 47,6 x 73 (x4) 73 x 73 (x4) 73 x 117 (x2)	Blanco (x3) / Amarillo (x5) Naranja (x1) / Rosa (x3) Verde (x2) / Azul (x2)	400 (16 x 25 h./bloc)
214608	15,8 x 57,1 (x6) 47,6 x 73 (x4) 73 x 73 (x4) 73 x 117 (x2)	Blanco (x4) / Amarillo (x6) Naranja (x2) / Rosa (x4) Verde (x3) / Azul (x2)	525 (21 x 25 h./bloc)



B Etiquetas Super Sticky en rollo

Rollo de etiquetas adhesivas removibles. Resistentes y fáciles de remover. Dimensiones: 2,54 cm. x 17,7 m.

Código	Color
499310	● Amarillo
499302	● Verde
499343	○ Blanco

BLOCS DE MENSAJES



C Blocs Post-it® pre-impresos

Notas autoadhesivas reposicionables impresas que ayudan a anotar mensajes sin olvidar ningún dato de importancia o a enviar un fax sin hoja de cubierta. Bloc de 50 h.

Código	Descripción	mm. x mm.
A 711062	Tareas para hacer	102 x 149
B 711046	Mensaje telefónico	102 x 149
C 711089	Mens. telf. pequeño	102 x 76



10

D Talonarios de llamadas telefónicas

Talonarios perforados: Impresos a dos tintas en papel normal. Dimensiones: 105 x 150 mm. 100 h.

Código	Idioma
133547	Castellano
133553	Catalán



E Libro de respuestas telefónicas

Libro con lomo espiral de respuestas telefónicas. Dimensiones: 140 x 297 Natural. 4 mensajes por hoja. 40 hojas duplicadas.

Código
132979

TACOS DE PAPEL



F Tacos de papel

Ideal para pequeñas notas rápidas. Tacos de papel de 70 g.

Código	mm. x mm.	Color	Nº Hojas	Encolado
738551	90 x 90	○ Blanco	400	No
711909	100 x 100	○ Blanco	500	No
711895	100 x 100	○ Blanco	500	Sí
711917	100 x 100	Surtidos	500	Sí
711925	100 x 100	Surtidos	500	No



G Taco de notas

Cubo de notas blancas encolado. Papel 80 g. 650 h. Dimensiones: 90 x 90 mm.

Código
453899

PICANOTAS



H Pica Notas

Ideal para tener a mano sus tickets, mensajes, notas, etc. Base y varilla metálicas.

Código
710598

SUJECIÓN



Cuadernos Espiral

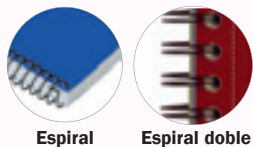

Espiral Espiral doble

Libretas Grapadas



Grapado

Libretas Cosidas



Encolado/Cosido

Blocs Recambio



Hojas con taladros

Recambios y resmillería



Hojas con taladros Hojas sueltas

Bloc de notas



Grapado Espiral

TAPAS

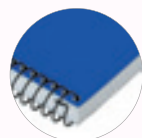

Tapas blandas
(Cartón plastificado)



Tapas duras
(Cartón contracolado)



Tapas extraduras
(Cartón encuadernado)



Tapas de plástico
(Polipropileno)

RAYADOS



Liso



Horizontal/
Pautado



Cuadrícula
4 x 4 mm.

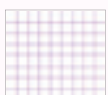

Cuadrícula
5 x 5 mm.



Milimetrado

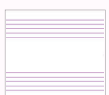

Música
(pentagrama)



Pauta
2,5/3/3,5
(doble línea)

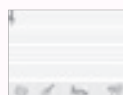

Música Esp.
Primaria

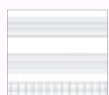

Música Esp.
Secundaria

FORMATOS



Formatos más habituales:

- A4: 210 x 297 mm.
- A5: 148 x 210 mm.
- A6: 105 x 148 mm.
- A7: 74 x 105 mm.

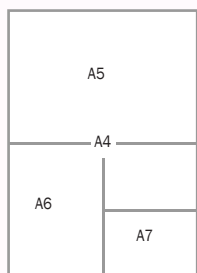

- Folio: 215 x 310 mm.
- 4°: 155 x 215 mm.
- 8°: 105 x 155 mm.
- 12°: 85 x 125 mm.
- 16°: 75 x 105 mm.

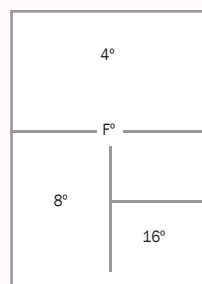

BLOCS DE NOTAS GRAPADOS

U unipapel

A Bloc liso

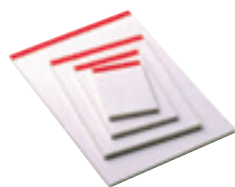

Bloc de notas perforadas con lomera. Papel offset blanco.

Código	Formato	Envase
076080	A7	20
076280	A6	20
076380	A5	10
076780	A4	10

U unipapel

B Bloc cuadrículado



Bloc de notas perforadas con lomera. Papel offset blanco. Cuadrícula 4 x 4.

Código	Formato	Envase
076084	A7	20
076284	A6	20
076384	A5	10
076784	A4	10



C Bloc con tapa



Bloc de notas grapado con cubierta plastificada. Papel blanco.

Código	mm. x mm.	Formato	Rayado
926859	75 x 105	16°	Cuadrícula 4 x 4
610810	75 x 105	16°	Liso
926856	105 x 155	8°	Cuadrícula 4 x 4
610829	105 x 155	8°	Liso
902043	155 x 215	4°	Cuadrícula 4 x 4
610845	155 x 215	4°	Liso
902255	215 x 310	F°	Cuadrícula 4 x 4
610853	215 x 310	F°	Liso



D Bloc de notas con tapa



Bloc de notas grapado con cubierta plastificada. Papel blanco. Cuadrícula 4 x 4 sin margen.

Código	mm. x mm.	Formato	Rayado
310556	75 x 105	16°	Cuadrícula 4 x 4
310564	75 x 105	16°	Liso
310572	105 x 155	8°	Cuadrícula 4 x 4
310580	105 x 155	8°	Liso
268961	155 x 215	4°	Cuadrícula 4 x 4
610861	155 x 215	4°	Liso
270045	215 x 310	F°	Cuadrícula 4 x 4
610888	215 x 310	F°	Liso



U Uniextra

D Bloc UniExtra



Bloc con cubierta en cartulina impresa a todo color y plastificada. Papel offset blanco extra.

Código	Formato	N° hojas	Rayado	Envase
Papel offset blanco				
083084	A7	80	Cuadrícula 4 x 4	20
083080	A7	80	Liso	20
083284	A6	80	Cuadrícula 4 x 4	20
083280	A6	80	Liso	20
083384	A5	80	Cuadrícula 4 x 4	10
083380	A5	80	Liso	10
132428	A4	80	Cuadrícula 4 x 4	10
083780	A4	80	Liso	10
Papel offset amarillo				
083651	A4	50	Horizontal c/m	10



E Bloc Forever



Bloc realizado con papel 100% reciclado post consumo. Blancura natural. Encuaderación con grapas que no llegan a traspasar el bloc entero, de manera que no rallan la superficie de apoyo. Tapas de cartón. Cuadrícula 5 x 5. Colores surtidos.

Código	mm. x mm.	Formato
265368	148 x 210	A5
265375	210 x 297	A4



G Black Block



Bloc de notas de papel amarillo. Encolado muy resistente. Papel que permite escribir con una suavidad extraordinaria.

Código	Rayado
712319	Cuadrícula 5 x 5
712327	Horizontal
712335	Liso

BLOCS DE NOTAS ESPIRAL



A Serie Oficina

Bloc espiral con cubierta de cartón en color azul. Papel blanco.

Código	mm. x mm.	Formato	Rayado
931957	105 x 155	8°	Cuadrícula 4 x 4
931949	155 x 215	4°	Cuadrícula 4 x 4
931952	155 x 215	4°	Liso
931960	215 x 310	F°	Cuadrícula 4 x 4
931965	215 x 310	F°	Liso



B Serie Oficina

Bloc de notas con espiral con cubierta plastificada roja. Papel blanco. Cuadrícula 4 x 4.

Código	Formato	Formato
310548	105 x 155	8°
270053	155 x 215	4°
270061	215 x 310	F°

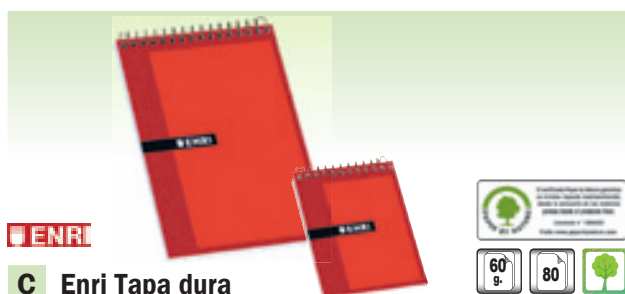

C Enri Tapa dura

Bloc de notas con espiral. Papel blanco. Cuadrícula 4 x 4. Tapas duras de color rojo.

Código	mm. x mm.	Formato	Envase
712556	75 x 105	16°	20
712564	105 x 150	8°	10



D Guerrero 01

Bloc con cubierta de cartoncillo impresa en colores surtidos y plastificada. Papel offset blanco. Cuadrícula 4 x 4.

Código	Formato	Envase
077084	A7	20
077184	A7+	20
077284	A6	10
077384	A5	10
077774	A4	5



E Bloc Pupitre

Bloc con cubierta plastificada. Papel satinado de calidad aterciopelada. Colores surtidos.

Código	mm. x mm.	Formato	N° Hojas	Envase
712378	75 x 120	16°	60	10
712394	103 x 170	8°	80	5
712408	145 x 210	4°	80	5



CUADERNOS ESPIRAL

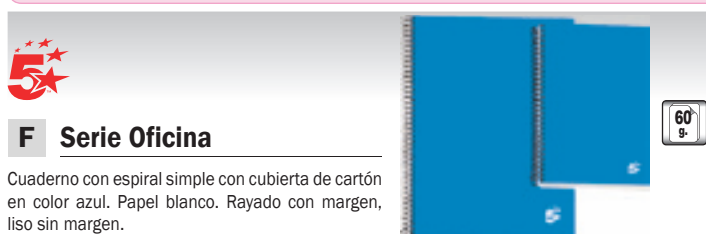

F Serie Oficina

Cuaderno con espiral simple con cubierta de cartón en color azul. Papel blanco. Rayado con margen, liso sin margen.

Código	mm. x mm.	Formato	Rayado	N° Hojas	Envase
932075	105 x 155	8°	Cuadrícula 4 x 4	80	10
932067	155 x 215	4°	Liso	80	10
902263	155 x 215	4°	Cuadrícula 4 x 4	80	10
932059	155 x 215	4°	Cuadrícula 4 x 4	100	5
932079	215 x 310	F°	Liso	80	10
902352	215 x 310	F°	Cuadrícula 4 x 4	80	10
932060	215 x 310	F°	Cuadrícula 4 x 4	100	5



G Papyrus 02 Azul

Cuaderno con cubierta semidura 02 en cartón azul. Espiral sencillo de lazo vuelto, lacado blanco (sistema coil-loop). Papel offset blanco. Rayado con margen, liso sin margen.

Código	Formato	Rayado
096380	A5	Liso
096384	A5	Cuadrícula 4 x 4
096780	A4	Liso
096784	A4	Cuadrícula 4 x 4

CUADERNOS ESPIRAL



A Serie tapa blanda

Cuaderno con espiral continua. Tapa blanda de color rojo. Papel blanco. Cuadrícula 4 x 4 mm.

Código	mm. x mm.	Formato
310661	105 x 155	8°
310653	155 x 215	4°
310678	215 x 310	F°



B Serie tapa dura

Cuaderno con espiral continua. Tapa dura color rojo. Papel blanco.

Código	mm. x mm.	Formato	Rayado
270094	155 x 215	4°	Liso
270078	155 x 215	4°	Cuad 4 x 4 c/m
270118	215 x 310	F°	Liso
270086	215 x 310	F°	Cuad 4 x 4 c/m

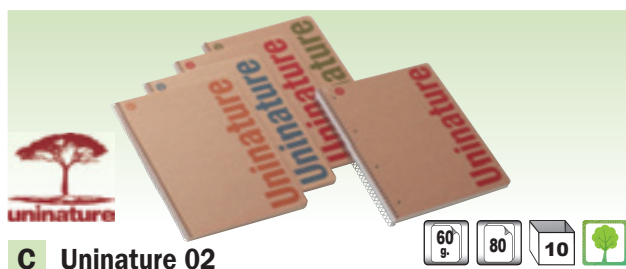

C Uninature 02

Cuaderno con cubierta semidura 02. Cartón impreso en 4 colores surtidos. Papel 100% reciclado. Cuadrícula 4 x 4 con margen. Espiral estañada, lazo vuelto, (sistema Coil-loop).

Código	Formato
088384	A5
088784	A4



D Office tapas blandas y extraduras

Cuaderno en papel extrablanco y satinado. Cuadrícula 4 x 4.

Código	Formato	Color
Tapas blandas		
329965	4°	4 surtidos
736564	4°	● Azul
329957	F°	4 surtidos
736556	F°	● Azul
Tapas extraduras		
233758	F°	4 surtidos



E Papyrus Extra 03 Rojo

Cuaderno con cubierta dura 03. Cartón brillo. Papel offset blanco extra. Rayado con margen. Espiral lacado blanco con sistema Coil-loop. Cuadrícula 4 x 4. Color rojo.

Código
092384



F Enri Status tapas duras

Cuaderno con espiral simple. Cuadrícula 4 x 4.

Código	Formato	Color
739670	4°	● Rojo
739697	F°	● Rojo
739689	F°	● Negro



G UniExtra 04 Uniextra

Cuaderno con cubierta de cartón forrado con papel impreso y plastificado. Espiral sencillo lazo vuelto, lacado negro (sistema Coil-loop). Papel offset blanco PAPERCLAS, rayado y con margen.

Código	Formato	Rayado	Color
097374	A5	Cuadrícula 4 x 4	Rojo-negro
094374	A5	Cuadrícula 4 x 4	Negro-rojo
094354	A5	Cuadrícula 4 x 4	Negro-azul
097774	A4	Cuadrícula 4 x 4	Rojo-negro
097771	A4	Horizontal	Rojo-negro
094774	A4	Cuadrícula 4 x 4	Negro-rojo
094734	A4	Cuadrícula 4 x 4	Negro-gris
094754	A4	Cuadrícula 4 x 4	Negro-azul
079774	A4	Cuadrícula 4 x 4	Negro-amarillo



CUADERNOS ESPIRAL

ENRI

A Enri tapas extraduras



Cuaderno con espiral simple. Cuadrícula 4 x 4 con margen. Colores surtidos.

Código
233779



ENRI

B Enri tapas de plástico



Cuaderno con espiral simple. Cuadrícula 4 x 4 con margen. Colores surtidos.

Código
233795



D My Colours tapas de plástico translúcido

Cuaderno de espiral doble de color blanco. Papel extrablancos y satinado. Cuadrícula 5 x 5. Tapas de plástico translúcido en 6 colores surtidos (4 para el A6).

Código	Formato	Regla-marcador	Envase
341695	9 x 14	No	10
741167	A5	Sí	5
741141	A4	Sí	5

C Polipro Linicolor



Cuaderno con espiral doble. Tapas de polipropileno grueso translúcido ultra resistente. Papel vitela aterciopelado. Cuadrícula 5 x 5. Colores surtidos.

Código	Formato	Espiral
265318	A5	Simple
265326	A4	Doble



E Urban Mix tapas de plástico opaco



Cuaderno con espiral doble. Papel extrablancos y satinado. Cuadrícula 5 x 5. Tapas de plástico bicolor metalizadas en 5 colores surtidos (4 para el formato A6).

Código	Formato	Regla-Marcador	Envase
074899	A6	No	10
074902	A5	Sí	5
074910	A4	Sí	5

CUADERNOS MICROPERFORADOS 1 SECCIÓN DE COLOR

F Forever



Cuaderno realizado con material 100% reciclado post consumo. Blancura natural. Encuadernación con doble espiral. Tapas de cartón. Hojas archivables microperforadas con 4 taladros. Cuadrícula 5 x 5. Colores surtidos.

Código
265350

G Office tapa extradura



Cuaderno de espiral simple microperforado archivable con 4 taladros. Cuadrícula 5 x 5. Tapas extraduras en color azul intenso. Hojas con bandas de color a juego con las tapas.

Código
329973

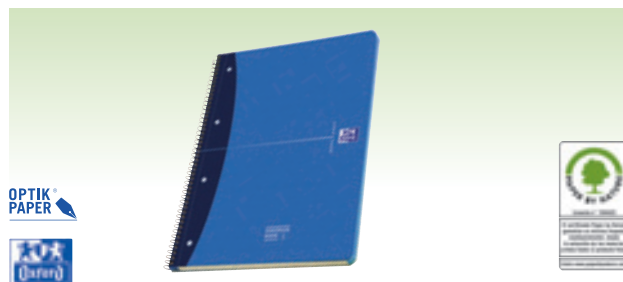

CUADERNOS MICROPERFORADOS 1 SECCIÓN DE COLOR

A Serie tapa extradura



Cuaderno con espiral continua con cubierta de cartón forrado plastificado. Hojas microperforadas archivables y bandas de colores. Cuadrícula 5 x 5.

Código	Formato
270126	A5
270134	A4



B Beauty tapa extradura

Cuaderno microperforado con taladros de archivo. Espiral simple. Cuadrícula 5 x 5. Tapas de color rosa nacaradas en colores pastel inspiradas en el mundo de la cosmética. Banda de color a juego con la tapa.

Código
837288



C Oxford International

Cuaderno microperforado con 4 taladros de archivo. Cuadrícula 5 x 5.

Código
Notebook - tapas extraduras
074813
Activebook - tapas de plástico, con bolsa interior y un separador extraíble
712114

CUADERNOS MICROPERFORADOS MÚLTIPLES SECCIONES



D UniExtra 04. Microperforado

Cuaderno microperforado con cubierta extradura forrada 04. Cartón forrado con papel impreso y plastificado. 4 taladros. Espiral lacado negro (sistema Coil-loop). Papel offset blanco PAPERCLAS. Rayado enmarcado con cabecera y banda de color. Cuadrícula 5 x 5.

Código	Color
097675	Rojo-negro
094675	Negro-rojo



E Enri Status tapas extraduras

Cuaderno microperforado con hojas taladradas archivables. 4 colores surtidos.

Código	Formato	Rayado	Taladros	Secc. color	Espiral	Envase
Cuaderno 120 h.						
714581	A4+	Cuadrícula 5x5	4	5	Simple	5
Cuaderno 160 h.						
714573	A5+	Cuadrícula 5x5	2	4	Doble	4
714638	A4+	Cuadrícula 5x5	4	5	Simple	5
714603*	A4+	Cuadrícula 5x5	4	5	Simple	5
714646	A4+	Liso	4	No	Simple	5

* Color negro.



F EuropeanBook tapas extraduras

Cuaderno microperforado con tapas extraduras y taladros de archivo. Cuadrícula 5 x 5. Incorpora separadores extraíbles de plástico opaco. Colores surtidos.

Código	Formato	Nº Hojas	Sep.	Secc. color
233815	A5+	100	3	4
233829	A4+	120	3	4
233842	A4+	140	No	5



G Guerrero Estudio 04

Cuaderno con cubierta extradura forrada de cartón impresa y plastificada. Papel offset blanco. Cuadrícula 5 x 5. Con cabecera y bandas de color. Microperforado y con 4 taladros para su archivo en carpeta de anillas. Incorpora 4 separadores índice en cartulinas de colores.

Código	Color
084609	● Negro
084607	● Rojo

CUADERNOS MICROPERFORADOS MÚLTIPLES SECCIONES

PAPYRUS



A Papyrus 08. Polipropileno. Microperforado

Cuaderno con cubierta extradura de polipropileno transparente con cartulina en cuatro colores. Espiral sencillo lazo vuelto, lacado negro (sistema Coil-loop). Hojas microperforadas con 4 taladros, rayado enmarcado con cabecera y 4 bandas de color: azul, gris, verde y rosa. Papel offset blanco extra. El formato A4 incorpora fondo reforzado con cartón extra duro que proporciona gran rigidez al cuaderno. Cuadrícula 5 x 5.

Código	Formato	Color
092675	A4	● Rojo
092645	A4	● Azul
092665	A4	● Verde
092655	A4	● Amarillo
092075	A5	● Rojo
092045	A5	● Azul
092065	A5	● Verde
092055	A5	● Amarillo

PAPYRUS



B Papyrus 08. Polipropileno. Con separadores

Cuaderno con cubierta extradura de polipropileno transparente con cartulina color naranja. Espiral sencillo lazo vuelto, lacado negro (sistema Coil-loop). Cuatro separadores de cartulina Fedrigoni en cuatro colores. En el formato A4 los separadores incorporan índice. Hojas microperforadas con 4 taladros. Rayado enmarcado con cabecera y banda de color azul. Papel offset blanco extra. Cuadrícula 5 x 5.

Código	Formato
092015	A5
092615	A4



C Evolitiv'Book Linicolor



El cuaderno ingenioso y práctico. Cuaderno microperforado con doble espiral. Tapas de polipropileno. Hojas con 4 taladros. Incluye 3 separadores repositionables para organizar los apuntes. Cuadrícula 5 x 5 con margen y marco superior. Colores surtidos.

Código
233611



D Urban Mix tapas de plástico opaco

Cuaderno microperforado con hojas archivables con taladros. Papel extrablanco y satinado. Espiral doble. Cuadrícula 5 x 5. Tapas de plástico en 4 colores surtidos. Incluye 3 separadores removibles y bolsa portahojas.

Código
074945

CUADERNOS ESPECIALES



E Meeting Book



Cuaderno para estructurar a la perfección los apuntes tomados en las reuniones de trabajo mediante un rayado específico con apartados "Fecha + Notas + Acción". Tapas de cartón y doble espiral. Hojas microperforadas con certificación PEFC. Colores surtidos: negro y naranja.

Código	mm. x mm.	Formato
341621	160 x 210	A5+
739506	225 x 297	A4+



F Meetingbook tapas de plástico

Cuaderno + carpeta de gomas con 3 solapas que le permitirán llevar sus documentos con total seguridad. 4 taladros para archivo. Papel reciclado post-consumo. Cuadrícula 5 x 5. Tapas de plástico.

Código
074856

CUADERNOS ESPECIALES



A Cuaderno Galgo



Cuaderno con cubierta extradura de polipropileno 08. Papel Parchemin Galgo blanco con marca al agua. Cuadrícula 5 x 5. Este cuaderno es el único válido para introducir en las fundas de piel Galgo.

Código	Artículo	Envase
088625	Cuaderno Galgo 80 hojas	5
886205	Kit Cuaderno Galgo + funda piel flor azul	1
886105	Kit Cuaderno Galgo + funda piel flor marrón	1



B Cuaderno personalizable



Cuaderno con cubierta de polipropileno 05 que incorpora bolsa porta-hojas para permitir su personalización mediante la introducción de cualquier hoja o carátula impresa. Ideal para cursos de formación. Papel offset. Hojas microperforadas con 4 taladros, rayado enmarcado con cabecera y banda de color azul. Espiral sencillo lazo vuelto, lacado negro (sistema Coil-loop). Cuadrícula 5 x 5.

Código
099695



C Exabook



Cuaderno de doble espiral con tapas en polipropileno negro reciclado y cierre con gomas. Hojas microperforadas con 4 taladros. Cuando se agota el papel del Exabook, se recarga con el cuaderno-recambio, sin necesidad de adquirir un nuevo Exabook. Papel con certificación PEFC. Cuadrícula 5 x 5. Incluye 5 separadores translúcidos repositionables, 1 regla repositionable, fundas para guardar CD/DVD y para tarjetas de visita.

Código	mm. x mm.	Formato	Envase
A Exabook recambiable			
341598	160 x 210	A5+	6
292038	225 x 297	A4+	6
B Cuaderno recambio			
341613	160 x 210	A5+	5
341605	225 x 297	A4+	5

CUADERNOS COSIDOS



D Cuaderno Wow



Cuaderno de tapas duras plastificadas con superficie brillante. Encuademación tipo libro. Hojas cuadrículadas y enmarcadas con espacio para tema y fecha.

Código	Formato	Color
223636	A4	● Azul
223673	A4	● Verde
223655	A4	● Fucsia
223693	A4	● Naranja
223711	A5	● Azul
223762	A5	● Verde
223737	A5	● Fucsia
223782	A5	● Naranja



E Cuaderno Complete



Cuaderno de tapas duras con cubierta símil piel en 3 colores surtidos. Cierre con goma elástica. Portabolígrafo. 2 cintas para marcar las hojas. Bolsillo delantero y trasero. Hojas cuadrículadas, de las cuales las 8 últimas van microperforadas. Incluye 2 pequeños montones de notas en la contraportada.

Código	Formato	Color
223854	A5	○ ● Blanco/Verde
223877	A5	● ● Negro/Verde
223899	A5	● ● Rojo/Gris
223808	lpad	○ ● Blanco/Verde
223821	lpad	● ● Negro/Verde



CUADERNOS COSIDOS



PAPYRUS

A Cuaderno de direcciones



Cuaderno de direcciones con Índice alfabético, encuadernado con cubierta símil piel en 4 colores surtidos. Cierre con goma. Bolsillo interior con fuelle. Papel crema. Presentación en envase expositor.

Código
099339



PAPYRUS

B Cuaderno de notas



Cuaderno de notas encuadernado con cubierta símil piel en 4 colores surtidos. Cierre con goma. Bolsillo interior con fuelle. Papel crema. Rayado horizontal y cuadrícula 5 x 5. Presentación en envase expositor.

Código
099349



PAPYRUS

C Cuaderno de notas



Cuaderno de notas encuadernado con cubierta símil piel en 4 colores surtidos. Cierre con goma. Bolsillo interior con fuelle. Papel crema. Rayado horizontal. Presentación en envase expositor.

Código
099230

Formato
A7-A6



PAPYRUS

D Cuaderno de notas



Bloc de notas encuadernado con cubierta símil piel en 3 colores surtidos. Cierre con goma. Bolsillo interior con fuelle. Papel crema. Rayado horizontal. Soporte para bolígrafo. Presentación en envase expositor.

Código
079259



PAPYRUS

E Cuaderno de direcciones



Cuaderno con índice alfabético. Encuadernado con cubierta símil piel en 4 colores surtidos. Cierre con goma. Bolsillo interior con fuelle. Papel crema. Presentación en envase expositor.

Código
099239

Formato
A7-A6



PAPYRUS

F Cuaderno de notas



Cuaderno de notas encuadernado con cubierta símil piel en color negro. Cierre con goma. Bolsillo interior con fuelle. Papel crema. Rayados surtidos: Liso, horizontal y cuadrícula 5 x 5. Presentación en envase expositor.

Código
132440
099340

Formato
A6
A5

CUADERNOS ESPIRAL



A Serie tapa cartón



Cuaderno con espiral simple con cubierta de cartón. Colores surtidos.

Código	Formato	Rayado
902556	4°	Cuadrícula 4 x 4 c/m
932044	4°	Horizontal c/m
932052	4°	Pautado 2,5 c/m
902645	F°	Cuadrícula 4 x 4 c/m
932083	F°	Horizontal c/m
932087	F°	Pautado 2,5 c/m

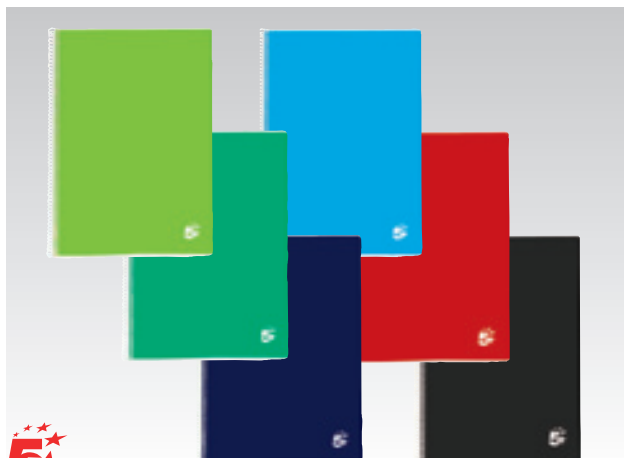

B Serie tapa dura



Cuaderno con espiral simple con cubierta en cartón contracalado.

Código	Formato	Rayado	Color	Envase
902653	4°	Cuadrícula 4 x 4 c/m	● Negro	10
904491	4°	Cuadrícula 4 x 4 c/m	● Rojo	10
926899	4°	Cuadrícula 4 x 4 c/m	Surtidos	5
931973	4°	Horizontal c/m	Surtidos	5
931979	4°	Pautado 2,5 c/m	Surtidos	5
904514	F°	Cuadrícula 4 x 4 c/m	● Negro	10
902661	F°	Cuadrícula 4 x 4 c/m	● Rojo	10
926891	F°	Cuadrícula 4 x 4 c/m	Surtidos	5
931981	F°	Horizontal c/m	Surtidos	5
932041	F°	Pautado 2,5 c/m	Surtidos	5
932036	F°	Liso	Surtidos	5



GUERRERO

C Guerrero 01



Cuaderno con cubierta básica plastificada sobre cartón impreso en colores surtidos. Papel offset blanco, rayado y con margen, salvo tamaños A7, A7+ Y A6. Espiral lacado negro.

Código	Formato	Rayado	Espiral	N° hojas	Envase
084084	A7	Cuadrícula 4 x 4	Sencillo	80	20
084184	A7+	Cuadrícula 4 x 4	Sencillo	80	20
084284	A6	Cuadrícula 4 x 4	Sencillo	80	20
084342	4°	Doble raya 2,5	Sencillo	40	20
084344	4°	Cuadrícula 4 x 4	Sencillo	40	20
048381	4°	Horizontal	Sencillo-lazo	80	10
048382	4°	Doble raya 2,5	Sencillo-lazo	80	10
048383	4°	Cuadrícula 3 x 3	Sencillo-lazo	80	10
048384	4°	Cuadrícula 4 x 4	Sencillo-lazo	80	10
048388	4°	Milimetrado	Sencillo-lazo	80	10
048781	F°	Horizontal	Sencillo-lazo	80	10
048782	F°	Doble raya 2,5	Sencillo-lazo	80	10
048783	F°	Cuadrícula 3 x 3	Sencillo-lazo	80	10
048784	F°	Cuadrícula 4 x 4	Sencillo-lazo	80	10
048788	F°	Milimetrado	Sencillo-lazo	80	10
058681*	A4	Horizontal	Sencillo-lazo	80	10
058684*	A4	Cuadrícula 4 x 4	Sencillo-lazo	80	10

* Microperforado.



PAPYRUS

D Papyrus Extra 03



Cuaderno con cubierta dura 03. Cartón brillo en 5 colores surtidos. Espiral sencillo, lacado blanco (sistema Coil-loop). Papel offset blanco extra, rayado y con margen.

Código	Formato	Rayado
092380	4°	Cuadrícula 4 x 4
092381	4°	Horizontal
092382	4°	Doble raya 2,5
092383	4°	Cuadrícula 3 x 3
092389	4°	Doble raya 3,5
092780	F°	Cuadrícula 4 x 4
092791	F°	Horizontal
132433	F°	Doble raya 2,5
092783	F°	Cuadrícula 3 x 3
092789	F°	Doble raya 3,5
092788	F°	Milimetrado

CUADERNOS ESPIRAL



PAPYRUS

A Papyrus 02



Cuaderno con cubierta semidura 02. Cartón glacé en seis colores surtidos. Espiral sencillo, lazo vuelto, lacado negro (sistema Coil-loop). Papel offset blanco, rayado y con margen.

Código	Formato	Rayado
086391	A5	Horizontal
086394	A5	Cuadrícula 4 x 4
086691	A4	Horizontal
086694	A4	Cuadrícula 4 x 4
086695	A4	Cuadrícula 5 x 5



ENRI

C Enri tapa blanda



Cuaderno con espiral simple. Tapas blandas en colores surtidos.

Código	mm. x mm.	Formato	Rayado	Envase
Cuaderno 40 h.				
739751	155 x 215	4°	Cuadrícula 4 x 4 c/m	20
739778	155 x 215	4°	1 línea c/m	20
739794	155 x 215	4°	Doble línea 3 c/m	20
Cuaderno 80 h.				
529736	75 x 105	16°	Cuadrícula 4 x 4	20
529744	85 x 125	12°	Cuadrícula 4 x 4	10
529752	105 x 155	8°	Cuadrícula 4 x 4	10
739808	155 x 215	4°	Cuadrícula 4 x 4 c/m	10
739816	155 x 215	4°	1 línea c/m	10
739832	155 x 215	4°	Doble línea 3 c/m	10
739840	215 x 310	F°	Cuadrícula 4 x 4 c/m	10
739867	215 x 310	F°	1 línea c/m	10
739883	215 x 310	F°	Doble línea 3 c/m	10
529778	215 x 310	F°	Liso	10
529760	215 x 310	F°	Milimetrado c/m	10



Clairefontaine

B Metric



Cuaderno con doble espiral cubierta plastificada de colores surtidos. Papel satinado de calidad superior Clairefontaine, de vitela y aterciopelado.

Código	mm. x mm.	Formato	Rayado	Envase
Cuaderno 50 h.				
233594	210 x 297	A4	Cuadrícula 5 x 5	5
713292	75 x 120	16°	Cuadrícula 4 x 4	10
738608	170 x 220	4°	Cuadrícula 5 x 5	5
Cuaderno 90 h.				
713322	170 x 220	4°	Cuadrícula 5 x 5	5
713330	210 x 297	A4	Cuadrícula 5 x 5	5

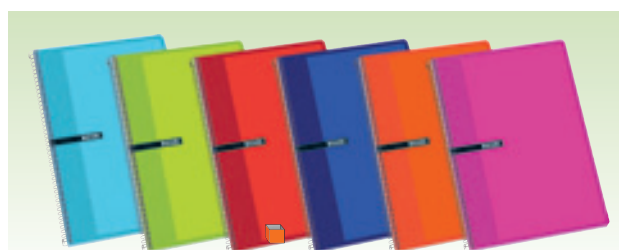

ENRI

D Enri tapa dura



Cuaderno con espiral simple. Tapas duras en colores surtidos.

Código	Formato	Rayado	Color	Envase
Cuaderno 50 h.				
529785	4°	Cuadrícula 4 x 4 c/m	● Rojo	10
713233	F°	Cuadrícula 4 x 4 c/m	● Rojo	10
Cuaderno 80 h.				
529793	8°	Cuadrícula 4 x 4	● Rojo	10
713241	4°	Cuadrícula 4 x 4 c/m	● Rojo	5
529833	4°	Cuadrícula 4 x 4 c/m	Surtidos	5
529800	4°	1 línea c/m	Surtidos	5
529818	4°	Doble línea 3 c/m	Surtidos	5
529825	4°	Milimetrado c/m	Surtidos	5
713284	F°	Cuadrícula 4 x 4 c/m	● Rojo	5
713268	F°	Liso c/m	Surtidos	5
774882	F°	Cuadrícula 4 x 4 c/m	Surtidos	5
774866	F°	1 línea c/m	Surtidos	5
713276	F°	Doble línea 3 c/m	Surtidos	5
529841	F°	Milimetrado c/m	Surtidos	5
Cuaderno 100 h.				
739905	4°	Cuadrícula 4 x 4 c/m	● Rojo	5
739921	F°	Cuadrícula 4 x 4 c/m	● Rojo	5

CUADERNOS ESPIRAL



A Oxford School tapa blanda

Cuaderno con espiral simple. Tapas blandas plastificadas en 4 colores surtidos.

Código	mm. x mm.	Formato	Rayado
182528	155 x 215	4°	Cuadrícula 4 x 4 c/m
329850	155 x 215	4°	1 línea c/m
341646	155 x 215	4°	Doble línea 3,5 c/m
182536	215 x 310	F°	Cuadrícula 4 x 4
329884	215 x 310	F°	1 línea
341654	215 x 310	F°	Doble línea 3,5 c/m



C Gama Reciclada tapa blanda

Cuaderno con espiral simple. Papel reciclado de alta blancura. Cubiertas de cartón plastificado. Cuadrícula 4 x 4 con margen. Colores surtidos.

Código	mm. x mm.	Formato
341662	155 x 215	4°
341670	215 x 310	F



E Cuadernos Uniclase PP

Cuaderno con cubierta en polipropileno, impresa a todo color en 4 colores surtidos. Rayado y con margen. Espiral sencillo, lacado en blanco (sistema Coil-loop).

Código	Formato	Rayado	Color
923141	A5	Horizontal 7 mm.	Fuerte
923145	A5	Cuadrícula 5 mm.	Fuerte
092314	A5	Cuadrícula 4 mm.	Fuerte
092711	A4	Horizontal 7 mm.	Fuerte
092714	A4	Cuadrícula 4 mm.	Fuerte
092724	A4	Cuadrícula 4 mm.	Pastel



B Oxford School tapas duras y extraduras

Cuaderno espiral simple. Tapas duras en 4 colores surtidos: azul marino, naranja, verde y azul. Tapas extraduras en 4 colores surtidos: azul, naranja, verde y rojo.

Código	mm. x mm.	Formato	Rayado
Tapas duras			
736506	155 x 215	4°	1 línea c/m
736514	155 x 215	4°	Doble línea 3,5 c/m
736548	215 x 310	F°	Doble línea 3,5 c/m
341688	215 x 310	F°	Liso c/m
Tapas extraduras			
753868	155 x 215	4°	Cuadrícula 4 x 4 c/m
753876	215 x 310	F°	Cuadrícula 4 x 4 c/m
736530	215 x 310	F°	1 línea c/m



D Capicua tapas extraduras

El cuaderno reversible. Cuaderno de espiral simple con tapa extradura. Se pueden destinar las páginas que se deseen a cada lado del cuaderno. Rayado totalmente simétrico. Cuadrícula 5 x 5. 4 combinaciones bicolor.

Código
265301



F Oxford School tapas de plástico

Cuaderno con espiral simple. Papel extrablanco y satinado. Cuadrícula 4 x 4 con margen. Tapas de plástico en 4 colores surtidos.

Código
837270

CUADERNOS ESPIRAL



A UniExtra 90



Cuaderno con cubierta extradura Forrada O4. Cartón forrado con papel impreso y plastificado. Espiral sencillo lazo vuelto, lacado negro (sistema Coil-loop). Papel offset blanco PAPERCLAS rayado y con margen. Colores surtidos en dos gamas de Color. OSCUROS: 5 Colores surtidos para chicos. CLAROS: 5 Colores surtidos para chicas. METALIZADOS: 5 Colores surtidos metalizados.



Código	Formato	Rayado	Colores
090394	A5	Cuadrícula 4 x 4	Claros
090304	A5	Cuadrícula 4 x 4	Oscuros
090384	A5	Cuadrícula 4 x 4	Metalizados
090794	A4	Cuadrícula 4 x 4	Claros
090704	A4	Cuadrícula 4 x 4	Oscuros
090798	A4	Milimetrado	Claros
090791	A4	Horizontal	Claros
090784	A4	Cuadrícula 4 x 4	Metalizados

CUADERNOS ESPIRAL MICROPERFORADOS 1 SECCIÓN DE COLOR

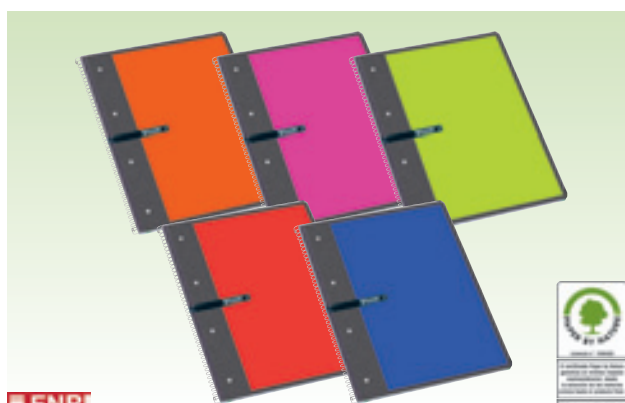

ENRI

B Enri tapas blandas y duras



Cuaderno de espiral simple. Hojas microperforadas con banda de color. Cuadrícula 5 x 5. Colores surtidos.

Código	Tapas	Envase
739654	Blandas	10
739638	Duras	5



GUERRERO



C Guerrero 03. Microperforados

Cuaderno con cubierta dura O3. Cartón brillo de 1,4 mm. impreso en colores surtidos (azul oscuro, azul claro, rojo y verde). Espiral sencillo, lazo vuelto, lacado negro (sistema Coil-loop). Papel offset blanco. Hojas microperforadas y con 4 taladros. Rayado enmarcado con cabecera y bandas de color. Cuadrícula 5 x 5.

Código
058695



OPTIK PAPER



D MyXfrd tapa extradura

Cuaderno microperforado con espiral simple. Hojas extraíbles. Banda de color azul. Portada e interior personalizables. Cuadrícula 5 x 5. Colores surtidos.

Código
265334

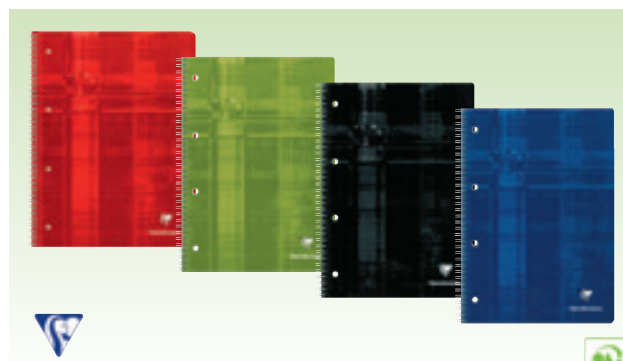

Clairefontaine



E Metric Studium

Cuaderno microperforado de espiral simple con tapas plastificadas extraduras. Papel satinado de calidad superior Clairefontaine, de veta y aterciopelado. 4 taladros. Cuadrícula 5 x 5. Colores surtidos.

Código
684670

CUADERNOS ESPIRAL MICROPERFORADOS 1 SECCIÓN DE COLOR

**A Oxford School tapa extradura**

Recuadro de color a juego con la espiral y la tapa. Cuaderno espiral simple microperforado con hojas taladradas archivables. Cuadrícula 5 x 5. Tapas extraduras.

Código	Formato	Color
368566	A4	● Azul
368582	A4	● Rojo
368590	A4	● Verde
368605	A4	● Amarillo
368613	A4	● Lila
368639	A4	● Naranja
153651	A4	● Turquesa
153653	A4	● Rosa
233875	A4	● Gris
233893	A5+	● Azul
233911	A5+	● Rojo
233937	A5+	● Naranja
233956	A5+	● Verde

**B Oxford School tapa plástico**

Cuaderno microperforado de espiral simple con hojas taladradas archivables. con cabecera y banda de color. Papel offset. Espiral sencillo lazo vuelto, lacado negro (sistema Coil-loop). Cuadrícula 5 x 5. Tapas de plástico en colores surtidos.

Código
753914



PAPYRUS

**C Papyrus 08. Polipropileno. Microperforado**

Cuaderno con cubierta de polipropileno 08 transparente con cartulina Fedrigoni. Hojas microperforadas, rayado enmarcado con cabecera y banda del mismo color. Papel offset blanco extra. Espiral sencillo lazo vuelto, lacado negro (sistema Coil-loop). Cuadrícula 5 x 5. Colores surtidos: rojo, verde, amarillo y azul.

Código
092205

unipapel

D Cuaderno Psicodelia

Cuaderno microperforado con cubierta impresa a todo color. Rayado enmarcado con cabecera y banda de color. Papel offset. Espiral sencillo, lacado en negro (sistema Coil-loop).

Código	Formato	Rayado
930113	A5+	Horizontal
930513	A5+	Cuadrícula 5
936213	A4+	Horizontal
936253	A4+	Cuadrícula 5



CUADERNOS ESPIRAL MICROPERFORADOS MÚLTIPLES SECCIONES DE COLOR



U unipapel

A Cuaderno Uniclase



Cuaderno microperforado con cubierta de polipropileno impresa a todo color. Rayado enmarcado con cabecera y banda de color. Papel offset. Plástico mate/brillo. 4 taladros.

Código	Rayado
926141	Horizontal 7 mm.
092614	Cuadrícula 5 mm.



U unipapel

B Cuaderno Tempo



Cuaderno microperforado con cubierta de polipropileno transparente. Rayado enmarcado con cabecera y banda de color. Papel offset. Plástico mate/brillo. 4 taladros.

Código	Formato	Rayado
096221	A6+	Horizontal 7 mm.
092225	A6+	Cuadrícula 5 mm.
096021	A5+	Horizontal 7 mm.
092025	A5+	Cuadrícula 5 mm.
096621	A4+	Horizontal 7 mm.
092625	A4+	Cuadrícula 5 mm.

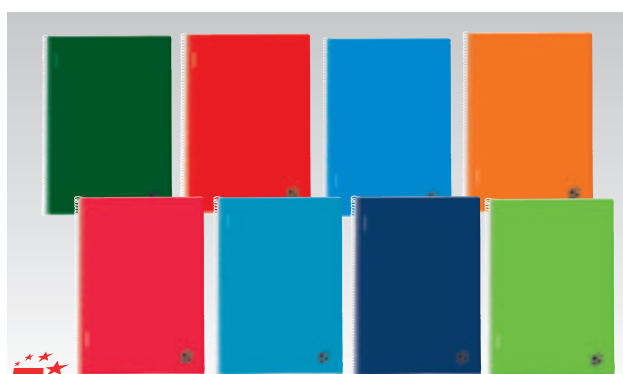

C Series tapa dura y extradura



Cuaderno microperforado con espiral simple. 4 taladros y 5 bandas de color. Cuadrícula 5 x 5. Colores surtidos tapa dura: rojo, verde oscuro, azul oscuro y azul claro. Tapa extradura: magenta, naranja, verde manzana y azul claro.

Código	Tapa	Envase
902687	Dura	5
902695	Extradura	4

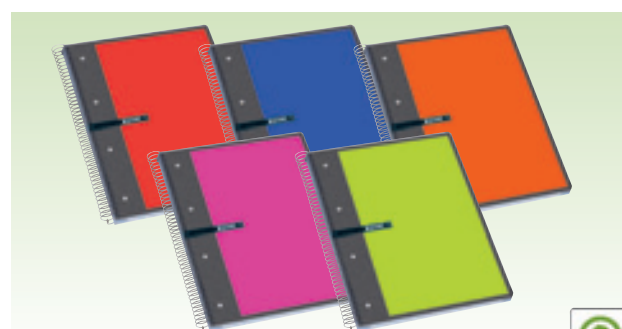

ENRI



D Enri tapas duras y extraduras

Recuadro de color a juego con la espiral y la tapa. Cuaderno espiral simple microperforado con hojas taladradas archivables. Cuadrícula 5 x 5.

Código	Formato	Nº Hojas	Secc. color	Espiral
Tapas duras				
739646	A4+	160	5	Simple
Tapas extraduras				
119555	A5+	140	4	Doble
739611	A4+	160	5	Simple

GUERRERO

E Guerrero Estudio 04. Microperforado



Cuaderno con cubierta extradura forrada de cartón impresa y plastificada. Microperforado y con 4 taladros para su archivo en carpetas de anillas. Papel offset blanco. Cuadrícula 5 x 5. Con cabecera y bandas de color.

Código	Formato	Nº hojas	G.	Color
084395	A5	160	60	● Rojo
084399	A5	160	60	● Negro
084675	A4	120	70	● Rojo
084676	A4	120	70	● Verde
084678	A4	120	70	● Azul
084679	A4	120	70	● Negro
084695	A4	160	60	● Rojo
084699	A4	160	60	● Negro
084698	A4	160	60	● Azul
084696	A4	160	60	● Verde



CUADERNOS ESPIRAL MICROPERFORADOS MÚLTIPLES SECCIONES DE COLOR



A Serie polipropileno



Cuaderno con espiral microperforado con 4 taladros de archivo y bandas de color azul. Cubiertas de polipropileno translúcido. Cuadrícula 5 x 5. Colores surtidos: azul, naranja, verde y rojo.

Código
902679



B Enri Status tapas de plástico



Cuaderno microperforado con tapas extraduras y taladros de archivo. Cuadrícula 5 x 5. Colores surtidos.

Código
233856



C Papyrus 08. Polipropileno



Cuaderno con cubierta extradura de polipropileno transparente con cartulina en cuatro colores: rojo, azul, verde y amarillo. La cubierta incorpora ventana troquelada. Hojas microperforadas con 4 taladros, rayado enmarcado con cabecera y 4 bandas de color: azul, gris, verde y rosa. Papel offset blanco PAPERCLAS. Espiral sencilla (sistema Coil-loop). Cuadrícula 5 x 5.

Código
092695

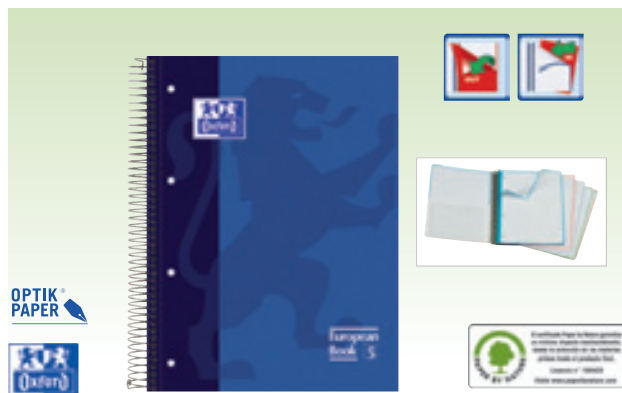

D Oxford School tapa extradura



Cuaderno microperforado con hojas archivables con taladros. Cuadrícula 5 x 5. Tapas extraduras. Colores surtidos.

Código	Formato	Nº Hojas	Separadores	Secc color	Espiral
341710	A5+	120	No	4	Doble
754022	A4+	120	3	4	Doble
341728	A4+	140	No	5	Simple



E Oxford School tapas de plástico

Cuaderno microperforado con hojas taladradas archivables. Cuadrícula 5 x 5. Tapas de plástico en colores surtidos. Incluyen separadores removibles y bolsa portahojas.

Código	Formato	Nº Hojas	Separadores	Secc. color	Espiral
745829	8°	120	No	4	Simple
745780	A5+	120	No	4	Simple
754006	A4+	120	3	4	Doble
744327	A4+	140	No	5	Simple



LIBRETAS GRAPADAS



A Libreta Papyrus

Libretas con cubierta de cartulina gofrada Fedrigoni en 6 colores surtidos. Papel offset blanco extra. Rayado y con margen.

Código	Formato	Rayado
074351	A5	Horizontal
074352	A5	Doble raya 2,5
074353	A5	Doble raya 3,5
074354	A5	Cuadrícula 4 x 4
074358	A5	Milimetrado
074751	A4	Horizontal
074752	A4	Doble raya 2,5
074753	A4	Doble raya 3,5
074754	A4	Cuadrícula 4 x 4
074758	A4	Milimetrado
074750	A4	Liso



C Libreta Guerrero plastificada

Libreta con cubierta de cartulina plastificada en 6 colores surtidos. Papel offset blanco rayado y con margen. Cuadrícula 4 x 4.

Código	Formato
074234	A5
074854	A4



E Libreta grapada

Libreta grapada de papel satinado de calidad superior Clairefontaine, de vitela y aterciopelado. Cubierta plastificada. Colores surtidos.

Código	Formato	Nº hojas	Rayado	Envase
738632	16°	24	Cuadrícula 4 x 4	20
738640	90 x 140	48	Cuadrícula 5 x 5	10
738659	8°	48	Cuadrícula 5 x 5	10
714964	4°	40	Cuadrícula 4 x 4	10
714972	4°	48	Cuadrícula 5 x 5	10
714999	A4	40	Liso	10
715005	A4	40	Cuadrícula 4 x 4	10
715013	A4	40	Cuadrícula 5 x 5	10
715021	A4	48	Cuadrícula 5 x 5	10
715048	A4	72	Cuadrícula 5 x 5	10
738667	A4	40	Horizontal c/margen	10



B Libreta Uniclase

Cubierta de papel estucado. Papel offset blanco. Rayado con margen.

Código	Formato	Nº hojas	Rayado	Envase
092337	A5	80	Horizontal 7 mm.	10
092334	A5	80	Cuadrícula 5 mm.	10
092737	A4	40	Horizontal 7 mm.	15
092735	A4	40	Cuadrícula 5 mm.	15



D Libreta Guerrero

Libretas con cubierta Guerrero en 4 colores surtidos. Papel offset blanco. Rayado y con margen.

Código	Rayado
071331	Horizontal
071332	Doble raya 2,5
071333	Doble raya 3,5
071334	Cuadrícula 4 x 4
071337	Cuadrícula 6 x 6
071339	Cuadrícula 8 x 8
071338	Milimetrado





F Libreta grapada tapas blandas

Libreta grapada con tapas blandas plastificadas en 6 colores surtidos. Rayados con margen.

Código	Formato	Rayado
736598	4°	Cuadrícula 4 x 4 c/m
736603	4°	1 línea c/m
736611	4°	Milimetrado c/m
736629	4°	Doble línea 2,5 c/m
736637	4°	Doble línea 3,5 c/m
736645	A4	Cuadrícula 4 x 4 c/m
736653	A4	1 línea c/m
736661	A4	Milimetrado c/m

LIBRETAS GRAPADAS



A Openflex tapas de plástico

Libreta grapada con tapas de plástico resistentes y flexibles. Flexibilidad inigualable al abrir y cerrar la libreta gracias al sistema patentado Openflex® (lomo en acordeón). Incluye página de guarda para que los apuntes permanezcan confidenciales. 8 colores surtidos (6 en 5 x 5).

Código	Formato	Rayado
154666	4°	Cuadrícula 4 x 4 c/m
154668	A4	Cuadrícula 4 x 4 c/m
837254	A4	Cuadrícula 5 x 5



C Libreta cosida

Libreta cosida con cubierta plastificada y lomo de tela. Papel satinado de calidad superior Clairefontaine, de vitela y aterciopelado. Colores surtidos.

Código	mm. x mm.	Formato	Rayado
738675	90 x 140	Especial	Cuadrícula 5 x 5
715056	110 x 170	8°	Cuadrícula 5 x 5
715064	170 x 220	4°	Liso
715072	170 x 220	4°	Cuadrícula 5 x 5
715080	210 x 297	A4	Liso
715099	210 x 297	A4	Cuadrícula 5 x 5



B Libreta grapada Capicua®

2 libretas en 1, 100 % reversible. Libreta grapada con tapas reversibles de diferentes colores a cada lado para diferenciar las dos partes. Página introductoria en cada lado de la libreta para identificar la asignatura o el contenido. Rayado específico perfectamente simétrico, el margen está siempre en el lado correcto, independientemente del sentido de utilización de la libreta. 4 combinaciones bicolor. Cuadrícula 4 x 4 con margen.

Código
837212



D Cuaderno Age Bag

El placer de escribir. Cuaderno cosido con lomo de tela. Papel satinado de calidad superior Clairefontaine, de vitela y aterciopelado. Cubierta de cartón rígido en 2 colores: negro y havana.

Código	Formato	Rayado
Color negro		
532448	A5	Cuadrícula 5 x 5
532456	A5	Liso
233647	A4	Liso
Color havana		
739549	A5	Cuadrícula 5 x 5
739557	A5	Liso
233630	A4	Liso

RECAMBIOS



E Recambio carpeta anillas

Codificación por color según el rayado. Paquetes retráctiles de hojas con taladros.

Código	Formato	Rayado
ENRI - 4 taladros 60 g.		
740015	4°	Cuadrícula 4 x 4 c/margen
740074	F°	Cuadrícula 4 x 4 c/margen
740082	F°	1 línea c/margen
740104	F°	Liso
ENRI - Multitaladro 60 g.		
740120	F°	Cuadrícula 4 x 4
740139	F°	Cuadrícula 4 x 4 c/margen
740147	F°	1 línea c/margen
Oxford School - 4 taladros 90 g. Optikpaper®		
329949	A4	Cuadrícula 4 x 4 c/margen
736679	A4	Liso
736687	A4	1 línea c/margen
736695	A4	Doble línea 3,5 c/margen



RECAMBIOS / RESMILLERÍA



A Recambios Papyrus

Recambio de Papel Offset blanco, rayado y con margen. Presentación: Paquetes retráctilados.



Código	Formato	Nº hojas	Taladros	Rayado	Envase
Offset 60 g.					
075323	4º	100	4	Cuadrícula 3 x 3	10
075334	4º	100	4	Cuadrícula 4 x 4	10
075332	4º	100	4	Doble raya 2,5	10
075733	F.º	100	4	Cuadrícula 3 x 3	25
075734	F.º	100	4	Cuadrícula 4 x 4	25
095734	F.º	80	4	Cuadrícula 4 x 4	10
075731	F.º	100	4	Horizontal	25
075732	F.º	100	4	Doble raya 2,5	25
075738	F.º	100	4	Milimetrado esp.	25
075730	F.º	100	4	Liso	25
075754	F.º	100	Múltiple	Cuadrícula 4 x 4	25
076634	A4	100	4	Cuadrícula 4 x 4	1
Offset 80 g.					
077634	A4	100	4	Cuadrícula 4 x 4	25
Offset 90 g.					
079634	A4	100	4	Cuadrícula 4 x 4	20



C Recambio Papyrus con banda de color

Recambio encolado. Papel PAPERCLAS. Banda de color azul. 4 taladros. Cuadrícula 5 x 5.

Código
075625



E Bloc recambio encolado

Bloc recambio encolado de papel. Hojas archivables con 4 taladros y recuadro de color a juego con las cubiertas. Cuadrícula 5 x 5. Cubiertas duras para la protección permanente de las hojas.

Código	Color
341962	● Azul
341988	● Rojo
341970	● Verde
342041	● Amarillo
341995	● Lila
342033	● Naranja
153654	● Turquesa
153655	● Rosa
233980	● Gris



Clairefontaine

B Recambio de hojas



Recambio de papel multitaladro. Papel de calidad superior Clairefontaine, de vitela y aterciopelado. Estuche de calidad en cartón plastificado, ideal para guardar las hojas y para un uso regular. Paquete de 100 h.

Código	Nº hojas	Rayado
182489	100	Cuadrícula 5 x 5 c/margen
233663	150	Cuadrícula 5 x 5



D Resmillería



Paquete retráctilado de papel blanco liso o rayado.

Código	Rayado	Gramaje
ENRI		
740007	Liso	80
Oxford School - Papel satinado extrablancos		
745764	Liso	90
745772	Cuadrícula 4 x 4	90
234002	Cuadrícula 4 x 4 con margen	90



ESPECIALIDADES DIDÁCTICAS



unipapel

A Bloc evaluación



Block con cubierta de cartulina impresa a todo color. Papel offset blanco. Cuadrícula 4 x 4 con margen.

Código
081744

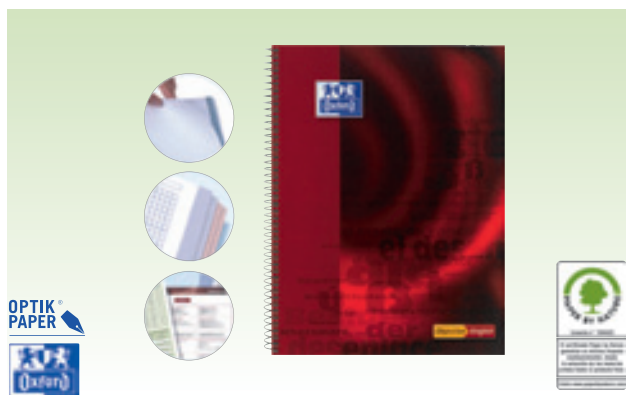

C Objective English



3 en 1: Gramática + Anotaciones + Vocabulario. Cuaderno microperforado. 80 hojas: 2 h. con gramática inglesa, 56 h. cuadrícula 5 x 5 y 24 h. de índice alfabético para vocabulario. Tapas extraduras de color rojo.

Código
744386

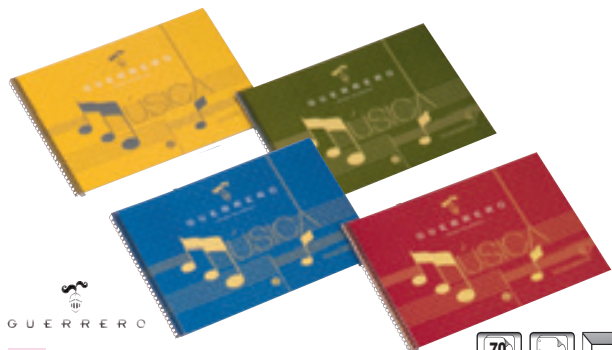

E Bloc de música Guerrero



Cuaderno de música con cubierta de cartulina extra. Papel blanco extra. 4 colores surtidos.

Código	Tamaño	Pentagrama	Pentag. x h.
082300	4°	2,5 mm.	7
082303	4°	3,5 mm.	7
082400	4°	Primaria	4
082700	Folio	2,5 mm.	15
132423	Folio	Secundaria	8



Clairefontaine

B Bloc profesor



Cuaderno grapado con hojas microperforadas en papel satinado especial. Pautado especial con columnas para la anotación de las notas de los alumnos. Preparado para 9 clases. Tapas plastificadas y márgenes extraíbles.

Código
757494



D Bloc de música



Bloc de música con tapas blandas plastificadas. Espiral simple.

Código	Formato	Nº Hojas	Pentagrama	Pentag. x h.	Envase
234018	A5 apaisado	10	4 mm.	5	20
713349	4° apaisado	20	2 mm.	8	10
713357	F°	20	2 mm.	15	10



unipapel

F Bloc de música Uniclase



Bloc espiral con cubierta en polipropileno. Rayado pentagrama 2,5 mm. 7 pentagramas por hoja. 4 colores surtidos.

Código
154634



GUERRERO

A Índice alfabético Guerrero



Cuaderno con índice alfabético con cubierta rígida con papel impreso y plastificado. Papel offset rayado. Espiral sencillo lazo vuelto, lacado negro (sistema Coil-loop). 4 colores surtidos. Cuadrícula 4 x 4.

Código	Formato
079384	4°
079784	Folio

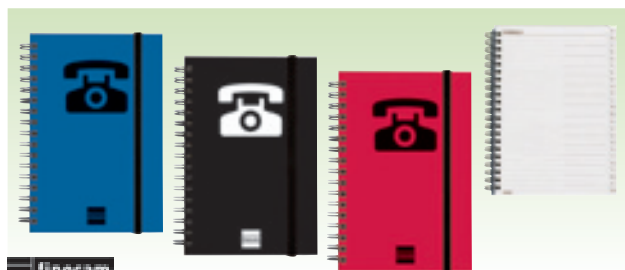

finocam

C Índice telefónico Phone



Tapas de cartón forrado efecto "soft touch". Espiral doble y cierre con goma elástica. Papel ecológico. 24 pestañas, cada una con hoja suplementaria.

Código	Formato	Color
231832	8°	● Negro
231848	8°	● Magenta
231867	8°	● Azul
231885	A5	● Negro
231904	A5	● Magenta
231928	A5	● Azul



E Índice telefónico Oxford



Tapas extraduras. Índice telefónico con espiral doble. Rayado específico con modernos pictogramas. Incluye funda para tarjetas de visita y pestañas plastificadas muy resistentes. Tapas en 3 colores surtidos.

Código
741045



Clairefontaine

B Índice A-Z



Índice de papel satinado. Pestañas A-Z plastificadas, ideal para vocabulario. Portada plastificada. Colores surtidos.

Código	mm. x mm.	N° Hojas	Acabado	Envase
736348	110 x 170	48	Grapado	10
736356	170 x 220	48	Grapado	10
736364	75 x 120	50	Con espiral	10
736372	110 x 170	50	Con espiral	10
736380	170 x 220	90	Con espiral	5



OPTIK PAPER



D Índice telefónico Oxford School

Tapas de plástico. Índice telefónico con espiral doble. Rayado específico con símbolos. Bolsa para tarjetas de visita y pestañas plastificadas muy resistentes. Dimensiones: 12 x 15. Tapas en 5 colores surtidos.

Código
753841



F Índice telefónico Oxford International

Tapas de plástico. Índice telefónico con espiral doble. Rayado bicolor específico con modernos pictogramas. Incluye 2 bolsas portahojas, etiquetas adhesivas para la sustitución de contactos y pestañas plastificadas muy resistentes.

Código
714069



A Carpeta de congresos



Portabloc en P.V.C. con bolsillo interior y portatarjeta individual. Lomo interior con portabolígrafos. Incorpora bloc de notas blanco y liso de 40 hojas. Dimensiones: 240 x 330 mm. Color negro.

Código
134209



B Carpeta de congresos personalizable



Carpeta de congresos en P.V.C personalizable en portada con bolsillo interior y portabolígrafo. Se suministra con bloc interior de 29 hojas. Dimensiones: 335 x 267 x 8 mm. Color negro.

Código
133362



C Carpeta Combi extra resistente



Carpeta de 4 anillas mixtas de 25 mm. Mecanismo con miniclip en la solapa izquierda interior. Posición también en interior para 2 piezas de escritura en la solapa de cierre que ajusta con lengüeta. Dimensiones: 335 x 270 x 30 mm. Color negro.

Código
134078



D Open Club

Organizador multifuncional con cubiertas de material sintético y cierre con broche. Hojas cambiables. Mecanismo niquelado de 6 anillas. Interior semana vista impresa a dos tintas. Papel de 80 g. Dispone de departamentos para tarjetas de crédito y talonario. Portatarjetas de visita. Incluye portaminas y bloc de notas. Idioma castellano. Color negro.



Código	Descripción	cm. x cm.
759835	Open 500	11,7 x 18,1
759819	Open 1000	15,5 x 21,5

Recambios día página		
759312	Open 500	11,7 x 18,1
759371	Open 1000	15,5 x 21,5
Recambios semana vista		
759339	Open 500	11,7 x 18,1
759401	Open 1000	15,5 x 21,5



E Portadocumentos de mano con cremallera



Portadocumentos de mano en color negro y cierre con cremallera. Material: Cordura®. Departamento interior con fuelle. Con gomas elásticas para la sujeción de utensilios de escritura y/o tablet. Incorpora bloc.

Código	mm. x mm.	Formato
231964	215 x 280 x 40	A5
231943	265 x 335 x 40	A4



Alassio®

F Portablocs Mares



Portabloc realizado en símil piel de color negro. Dispone de un espacio para tarjetas de visita, un bolsillo para hojas A4 y un soporte para bolígrafo. Incorpora un bloc en formato A4. Dimensiones: 330 x 240 x 25 mm.

Código
322713



ELBA

A4 20
cm x 14

A Portadocumentos Elba Original con cremallera

Portadocumentos con cremallera alrededor de toda la carpeta. Material: Nylon balístico 1680D. Espacio para un bloc A4. Práctica distribución interior para calculadora, tarjetero y un bolsillo para archivar documentos. Dimensiones: 330 x 255 x 30 mm.

Código
209541



ELBA

A4 20
cm x 14

B Portadocumentos Elba Original con anillas

Portadocumentos con mecanismo de anillas de 32 mm. removible y con un mecanismo adicional de 20 mm. Cremallera alrededor de toda la carpeta. Material: Nylon balístico 1680D. Espacio para un bloc A4 y para los accesorios de trabajo. Dimensiones: 345 x 250 x 50 mm.

Código
209460



PIERRE
by ELBA

A4 20
cm x 14

C Portadocumentos White Line

Portadocumentos de cuero exclusivo en color negro. Cremallera alrededor de toda la carpeta. Con espacio para bloc A4, plumas y tarjetas de visita. Dimensiones: 330 x 260 x 20 mm.

Código
239332



Alassio®

A4

D Portabloc con cremallera Catana

Portabloc realizado en símil piel de color negro y cierre con cremallera. Dispone de 3 espacios para tarjetas de visita, bolsillo para hojas A4 y 2 soportes para bolígrafos. Incorpora calculadora y bloc en formato A4. Dimensiones: 315 x 260 x 20 mm.

Código
322705



Alassio®

A4 20
cm x 14

E Portafolios Messina

Portabloc realizado en símil piel. Dispone de espacio para tarjetas de visita, bolsillo para hojas A4 y soporte para bolígrafo. Incorpora bloc en formato A4. Dimensiones: 330 x 240 x 25 mm.

Código	Color
234040	● Negro
234061	● Azul
234075	● Rojo
234110	● Naranja
234128	● Lila



Alassio®

A4 20
cm x 14

F Portabloc con cremallera y anillas Reggio

Portabloc realizado en símil piel de color negro y cierre con cremallera. Dispone de un sistema desmontable de 4 anillas para archivar que incorpora 4 fundas transparentes. Dispone también de 4 espacios para tarjetas de visita, bolsillo para hojas A4 exterior y otro interior, además de 1 bolsillo multifuncional y soporte para bolígrafo. Incorpora calculadora y bloc en formato A4. Dimensiones: 360 x 280 x 50 mm.

Código
191574



G Clasificador Conferencias Exafolio



Clasificador con 6 compartimentos. Fabricado en polipropileno reciclado (80,3%) y reciclable. Con cierre interior con goma. Con índices personalizables para cada separador. Incluye bolsillos con cremallera y portalápices en su interior. Incluye un bloc de notas. Dimensiones 255 x 330 mm. Color negro.

Código
754184





A Exawallet

OFERTA
20
14

Carpeta conferencias de polipropileno reciclado con cierre de cremallera integral "zip". Dispone de 2 compartimentos para documentos. Incluye espacio para bloc de notas o cuaderno, un bolsillo para tarjeta de visita, porta bolígrafo y una calculadora. Dimensiones: 340 x 250 x 30 mm. Color negro.

Código
233687



B Exafolder

OFERTA
20
14

Carpeta conferencias con 4 anillas de polipropileno reciclado. Dispone de 2 asas retráctiles para facilitar su transporte. Incluye espacio para bloc de notas o cuaderno, bolsillos para tarjetas de visita, porta bolígrafo y 2 compartimentos para documentos. Dimensiones: 360 x 340 x 55 mm. Color negro.

Código
233705



C Exatravel

OFERTA
20
14

Maletín multifunción de polipropileno reciclado con asa retraíble. Contiene un compartimento clasificador y espacio para portátil de hasta 15", fundas interiores con cierre zip y porta bolígrafos. Dimensiones: 380 x 260 x 50 mm. Color negro.

Código
233719



D Exabag

OFERTA
20
14

Maletín de polipropileno ligero con asa en color negro. Contiene 2 compartimentos clasificadores. Dimensiones: 320 x 240 x 10 mm.

Código
233739

CARPETAS PINZA



E Carpeta miniclip

F^o 8

Carpeta con miniclip superior. Fabricada en PVC. Color negro.

Código
036800



F Carpeta miniclip lateral

F^o 5

Carpeta con miniclip lateral. Fabricada en PVC. Dimensiones: 333 x 250 x 20 mm. Color negro.

Código
036300

CARPETAS PINZA

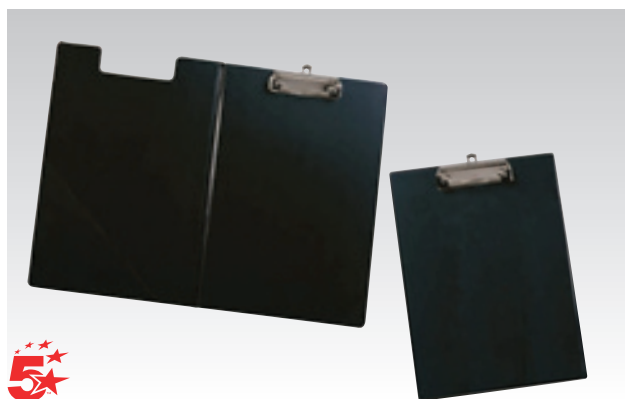

A Carpeta con pinza



Carpeta con pinza superior, sin tarjetero. Base fabricada en PVC. Color negro.

Código	Solapa
913632	No
913667	Si



B Base de plástico



Placa sujetapapeles con pinza. Plataforma de plástico extra rígido con esquinas redondeadas que proporciona una perfecta superficie de escritura.

Código	Color
913721	<input type="radio"/> Transparente
913713	<input checked="" type="radio"/> Azul
924855	<input checked="" type="radio"/> Verde



C Carpeta extra con pinza



Carpeta extra de polipropileno foam rígido indeformable con pinza interior metálica y bolsillo interior. Dimensiones: 320 x 245 mm.

Código	Color
132456	<input checked="" type="radio"/> Negro
213102	<input checked="" type="radio"/> Rojo



D Base compacta



Portabloc con base fabricada en cartón compacto forrado de PVC. Pinza de sujeción metálica con presores engomados. Cantonera metálica en la base.

Código	Color
715250	<input checked="" type="radio"/> Azul
715242	<input checked="" type="radio"/> Negro



E Placa portanotas con pinza Bulldog



Placa en polipropileno translúcido super rígido. Con bolsa para personalizar en parte posterior muy útil para visualizar información. Dimensiones: 350 x 235 mm. Contiene portabolígrafo.

Código
133147



F Exaboard



Carpeta realizada con polipropileno reciclado. Pinza robusta que admite cualquier bloc formato A4 y que incluye un portabolígrafo. Incluye bolsillo interior. Goma elástica para mantener la carpeta tanto cerrada como abierta. Se suministra con un bloc A4 sin tapa. Color negro.

Código
241773

LIBROS DE CONTABILIDAD Y REGISTRO

A Libros visita, contables, registro y actas

Código	Modelo	Medidas	Formato
Libros de visita			
133347	Libro de visitas euskera	210 x 297	A4 Natural
133331	Libro de visitas castellano	210 x 297	A4 Natural
133339	Libro de visitas catalán	210 x 297	A4 Natural
133355	Libro de visitas gallego	210 x 297	A4 Natural
Libros contables			
152779	Diario americano	215 x 315	Fº Natural
152787	Inventarios y Balances	215 x 315	Fº Natural
152785	Iva Ventas	215 x 315	Fº Natural
152786	Iva Compras	215 x 315	Fº Natural
061069	Libro Cuentas Corrientes	215 x 315	Fº Natural
061089	Libro Caja	215 x 315	Fº Natural
152780	Libro Inventario y Cuentas Anuales	215 x 315	Fº Natural
152789	Cuentas Corrientes	210 x 160	4º Apaisado
Libros de Registro			
133528	Libro de Socios	315 x 215	Fº Apaisado
133541	Libro de Socios SRL	315 x 215	Fº Apaisado
152794	Libro Entrada Correspondencia	315 x 215	Fº Apaisado
133535	Libro Salida Correspondencia	315 x 215	Fº Apaisado
Libros de Actas			
061149	Libro Actas	215 x 315	Fº Natural
061150	Libro Actas Móviles	215 x 315	Fº Natural
Libros de Subcontratación			
152809	Libro Subcontratación Castellano	297 x 210	A4 apaisado
152811	Libro Subcontratación Catalán	297 x 210	A4 apaisado
152812	Libro Subcontratación Euskera	297 x 210	A4 apaisado
152816	Libro Subcontratación Gallego	297 x 210	A4 apaisado



multifin

B Libros y recambios contables

Libros de contabilidad de hojas móviles. Equipados con hojas lisas blancas foliadas. Cubiertas de PVC.

Código	Modelo	Medidas	Taladros
Libros contables			
733632	Libro de actas	255 x 335	16
733640	Registro de socios	255 x 335	16
231980	Diario	255 x 335	16
232000	Inventario	255 x 335	16
232039	Acciones nominativas	255 x 335	16
Recambio Alfa. Papel de 90 g.			
119173	Cuentas corrientes	155 x 215	11
119181	Cuentas corrientes	215 x 310	16



LIBROS CARTONÉ

C Libros Cartoné

Libros cartoné cubierta de cartón forrado jaspeado. Papel 70 g. 100 hojas numeradas.

Código	Modelo	Medidas	Formato
152796	Cuadrícula 5mm.	215 x 155	4º apaisado
152797	Índice Cuadrículado	215 x 155	4º natural
133480	Caja	215 x 155	4º apaisado
133474	Cuentas Corrientes	215 x 155	4º apaisado
152804	Rayado Horizontal	215 x 155	4º apaisado
152803	Cuadrícula 5 mm.	215 x 315	Fº Natural
152801	Índice Cuadrículado	215 x 315	Fº Natural
152798	Caja	215 x 315	Fº Natural
152800	Cuentas Corrientes	215 x 315	Fº Natural
152808	Rayado Horizontal	215 x 315	Fº apaisado





A Facturas

Bloc de facturas impresos en papel normal y autocopiativo.

Código	Cod. fabric.	mm. x mm.	Formato	Juegos	Envase
Papel normal - 100 h.					
040914	6/1	150 x 210	Natural	Original	10
Papel autocopiativo - 50 juegos					
133650	68/2	105 x 150	Natural	Duplicado	10
133367	46/1	105 x 150	Natural	Original	10
133575	63/2	150 x 210	Natural	Duplicado	10
133580	63/2C	150 x 210	Natural Catalán	Duplicado	10
133617	65/3	150 x 210	Natural	Triplicado	5
133499	56/2	210 x 305	Natural	Duplicado	10
134117	93/3	210 x 305	Natural	Triplicado	5
133601	64/2	210 x 150	Apaisado	Duplicado	10
040912	4/1	210 x 150	Apaisado	Original	10



B Recibos

10

Bloc de recibos impresos en papel normal y autocopiativo.

Código	Cod. fabric.	mm. x mm.	Formato	Juegos
Papel normal - 100 h.				
040924	16/1	210 x 105	Standard con matriz	Original
132963	16/1C	210 x 105	Standard con matriz Catalán	Original
133405	48/1	210 x 105	Comunidad de propietarios	Original
Papel autocopiativo - 50 juegos				
133512	60/2	210 x 105	Apaisado duplicado	Duplicado
133461	52/2	210 x 105	Alquiler (con IVA)	Duplicado
134062	81/2	210 x 297	Salarios	Duplicado



C Entregas

Bloc de entregas impresos en papel normal y autocopiativo.

Código	Cod. fabric.	mm. x mm.	Formato	Juegos	Envase
Papel autocopiativo - 50 juegos					
134105	91/2	150 x 210	Natural	Duplicado	10
134112	92/3	150 x 210	Natural	Triplicado	5
133803	79/2	150 x 105	Apaisado	Duplicado	10
133467	54/3	150 x 105	Apaisado	Triplicado	5
133412	49/2	210 x 150	Apaisado	Duplicado	10
133420	49/2C	210 x 150	Apaisado Catalán	Duplicado	10
133373	47/3	210 x 150	Apaisado	Triplicado	5
132907	127/2	210 x 297	Natural	Duplicado	5
132913	128/3	210 x 297	Natural	Triplicado	5



D Pedidos

Bloc de pedidos impresos en papel normal y autocopiativo.

Código	Cod. fabric.	mm. x mm.	Formato	Juegos	Envase
Papel normal - 100 h.					
132395	27/1	150 x 210	Natural	Original	10
Papel autocopiativo - 50 juegos					
133739	71/2	150 x 210	Natural	Duplicado	10
134142	97/2	210 x 297	Natural	Duplicado	10
134150	99/3	210 x 297	Natural	Triplicado	5



A Caja



Ideal para asociaciones, comerciantes, tómbolas,... Talonarios de caja numerados impresos en papel normal. Suministrados en blanco o en 5 colores surtidos (azul, rosa, amarillo, verde y naranja). Dimensiones: 110 x 50 mm.

Código	Cod. fabric.	Color
040933	25/1	Blanco
133242	29/1S	5 colores surtidos



B Albaranes

Bloc de albaranes impresos en papel autocopiativo. 50 juegos.

Código	Cod. fabric.	mm. x mm.	Formato	Juegos	Envase
132880	120/2	150 x 210	Natural	Duplicado	10
132902	122/3	150 x 210	Natural	Triplicado	5
132873	119/2	210 x 150	Apaisado	Duplicado	10
132894	121/3	210 x 150	Apaisado	Triplicado	5
132867	118/1	150 x 210	Natural	Original	10



C Presupuestos



Bloc de presupuestos impresos. 50 juegos.

Código	Cod. fabric.	mm. x mm.	Formato	Juegos
134097	90/2	150 x 210	Natural	Duplicado
134134	96/2	210 x 297	Natural	Duplicado



D Planning sobremesa semanal



Planning semanal 60 hojas.

Código	Cod. fabric.	mm. x mm.	Formato
132937	152/1	350 x 500	Apaisado



E Multiusos

Bloc impresos en papel normal y autocopiativo.

Código	Cod. fabric.	mm. x mm.	Formato	Juegos	Envase
Papel normal - 100 h.					
132817	102/1	150 x 210	Natural	Original	10
Papel autocopiativo - 50 juegos					
132856	112/2	105 x 150	Natural	Duplicado	10
132823	103/2	150 x 210	Natural	Duplicado	10
132830	104/3	150 x 210	Natural	Triplicado	5
132843	106/2	210 x 150	Apaisado	Duplicado	10
132849	107/3	210 x 150	Apaisado	Triplicado	5



F Camareros

Ideal para restaurantes. Bloc para camareros, impresos en papel normal y autocopiativo.

Código	Cod. fabric.	mm. x mm.	Formato	Juegos	Envase
Papel normal - 100 h.					
133504	58/1	105 x 150	Natural	Original	10
132970	160/1	90 x 140	Bolsillo	Original	10
Papel autocopiativo - 50 juegos					
132921	140/2	90 x 140	Especial bolsillo	Duplicado	10
134085	88/2	105 x 150	Natural	Duplicado	10
134091	89/3	105 x 150	Natural	Triplicado	5
132929	141/3	90 x 140	Especial bolsillo	Triplicado	10
132812	1015/3	100 x 150	Bolsillo comandas	Triplicado	10
134070	8515/2	85 x 150	Bolsillo comandas	Duplicado	10



G Lotería



Bloc de lotería impreso original apaisado.

Código	Cod. fabric.	mm. x mm.	Formato	Juegos
040923	15/1	210 x 105	Standard con matriz	Original

Cuando tu mente no conoce barreras,
tu libertad no tiene límites.



Archivador y carpeta de anillas "Project Organiser"



Carpeta de anillas con caja



Carpeta de anillas "On the Go"



Clasificador expandible



Clasificador "Executive Organiser"



Subcarpeta con pestañas "Quick Acces"

ELBA FOR BUSINESS.

NUEVAS SOLUCIONES PARA LOS PROFESIONALES EXIGENTES

Sí, las soluciones para ser más eficaz y eficiente pueden ser simples. La gama "Elba for business" ha sido especialmente diseñada con un claro objetivo: ayudar a los ejecutivos a aliviar el estrés y liberar su mente gracias a estar mejor organizado. Con Elba te encantará estar bien organizado.

Ver esta gama en las páginas 344 y 345



Free yourself,
get organised.

CLASIFICACIÓN y ARCHIVO

8

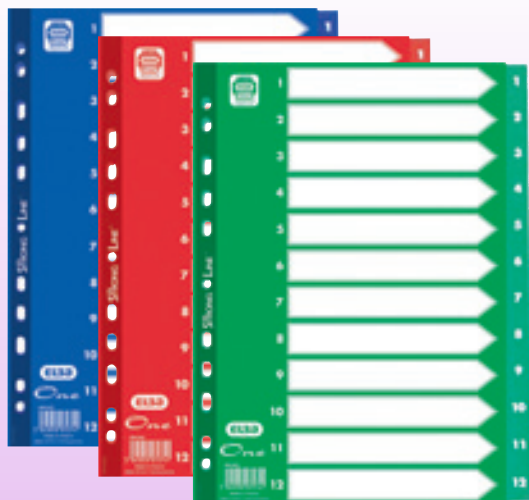

368



404



414



346



Conjuntos de archivo	344 - 346
Archivadores de palanca	347 - 354
Archivo clásico	354 - 355
Modulos archivadores	354 - 356
Carpetas de anillas	357 - 365
Índices y separadores	367 - 372
Carpetas con gomas	372 - 379
Carpetas de proyecto	380 - 383
Archivo definitivo	384 - 389
Clasificadores y acordeones	389 - 396

Información y presentación	397 - 398
Carpetas con fundas	399 - 404
Fundas polipropileno	405 - 407
Fundas PVC	408 - 409
Dossiers	410 - 415
Sobres con broche	415 - 416
Subcarpetas	417 - 420
Carpetas colgantes	421 - 425
Accesorios de archivo	426 - 427
Ficheros, tarjeteros y listines telefónicos	428 - 433



A Archivador Project Organiser



Archivador fabricado en polyfoam, rígido y resistente con cierre de seguridad con goma vertical redonda. Lomo de 60 mm ergonómico. 3 colores.

Código	Color
151071	● Gris
151076	● Arena
151074	● Naranja



B Carpeta-caja de anillas



Carpetas de 2 anillas fabricada en cartón forrado, válida también como caja para máxima protección de su contenido y gran estabilidad al colocarla de pie. Cierre mediante goma y gancho. Formato A4+.

Código	Anillas	Lomo	Color
151179	2-20 mm.	47 mm.	Surtido



C Carpeta de anillas On The Go



Fabricada en polipropileno, robusta, ligera y compacta, con bolsillo en la contraportada para incluir documentos. Cierre mediante goma vertical redonda.

Código	Anillas	Lomo	Color
151171	2-16 mm.	20 mm.	Surtido
151174	2-30 mm.	40 mm.	Surtido



D Separadores canguro Elba for Business



Fabricados en plástico de alta resistencia, con abertura en L invertida. Formato A4+.

Código	Contenido
151867	Pack 4 u.



A Carpeta de gomas Elba for Business

Fabricadas en cartulina de calidad superior. Con cierre mediante goma vertical. Tres solapas. Formato Folio.

Código	Color
239799	Surtido



B Carpetas de informes Elba for Business

Fabricada en cartulina extra, sin ventana. Varilla de con capacidad para 25 hojas. Para presentar documentos en vertical u horizontal.

Código	Acabado	Color
230026	Sin ventana	Surtido
210931	Con ventana	Surtido



C Clasificador Executive Organiser

En polipropileno, con 14 secciones con capacidad para 15 hojas. 7 Separadores de plástico con archivo en las 2 caras. Con hoja índice.

Código	Posiciones	Color
229994	14	Surtido

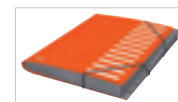

D Clasificador expandible

Fabricado en polipropileno, con solapa y dossier uñero en contraportada. Separadores en polipropileno. Disponible en 3 colores diferentes. Permite albergar hojas tamaño folio.

Código	Posiciones	Color
151882	12	Surtido

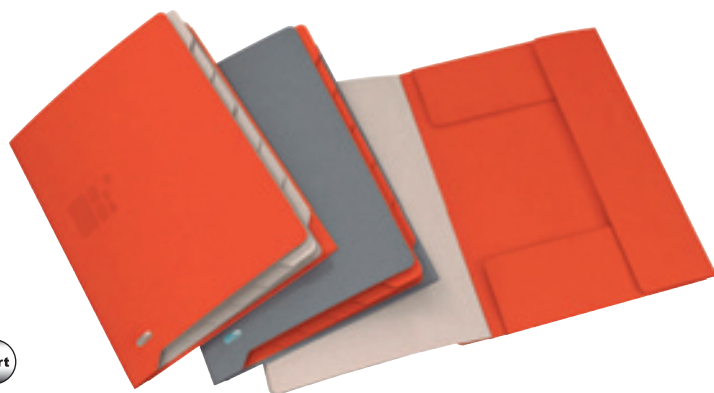

E Dossier Quick Acces

Fabricado en cartulina con pestañas horizontales y verticales. Con 3 solapas para proteger la documentación. Capacidad máxima 250 hojas. Dimensiones: 240 x 320 mm.

Código	Color	Contenido
151911	● Gris	Pack 5 u.
151917	● Naranja	Pack 5 u.

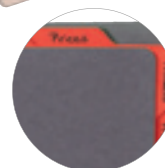



A Conjunto School Life



Conjunto de archivo en colores brillantes, en polipropileno y cartón.

Código	Producto	Fundas	Lomo	Posiciones	Envase
A 201444	Archivador plástico		90 mm.		10
B 201468	Archivador cartón		90 mm.		10
C 201646	Carpeta fundas	80			15
201605	Carpeta fundas	20			20
D 210955	Carpeta de 4 anillas + tirador		20 mm.		1
E 201657	Carpeta gomas		15 mm.		20
F 201559	Separador			12	1
201513	Separador			6	1

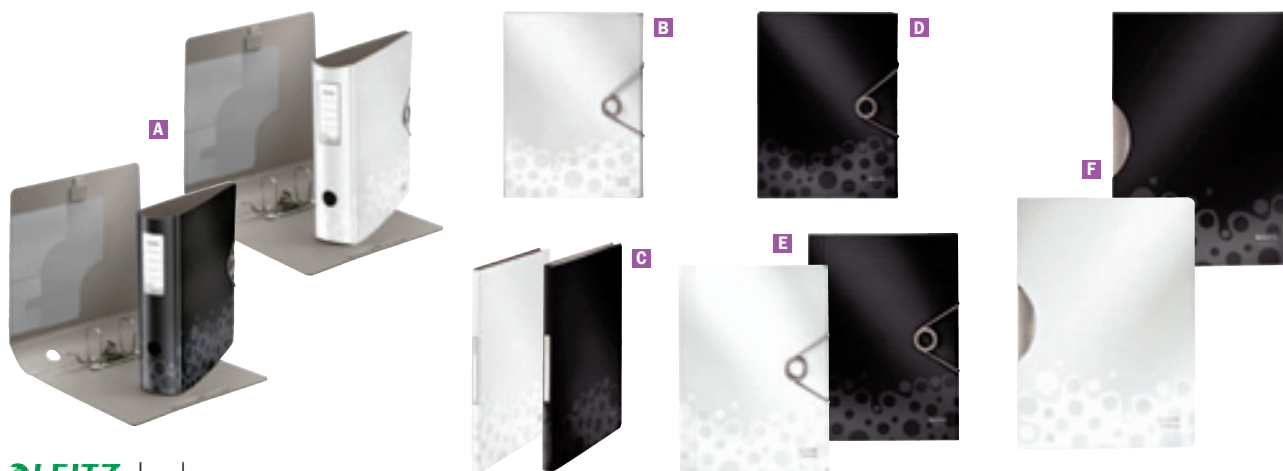

B Conjunto Active Bebop



Conjunto con innovador diseño que combina materiales, texturas y colores. Fabricado básicamente en polipropileno.

Código	Producto	Lomo	Color	Envase	Código	Producto	Fundas	Color	Envase
A 312928	Archivador	75 mm.	● Negro	5	D 312993	Carpeta fundas	20	● Negro	10
312911	Archivador	75 mm.	○ Blanco	5	313048	Carpeta fundas	20	○ Blanco	10
312944	Archivador	50 mm.	● Negro	5	313056	Carpeta fundas	40	● Negro	10
312936	Archivador	50 mm.	○ Blanco	5	313064	Carpeta fundas	40	○ Blanco	10
B 312952	Carpeta 4 anillas		● Negro	5	E 313098	Carpeta acordeón		● Negro	5
312960	Carpeta 4 anillas		○ Blanco	5	313145	Carpeta acordeón		○ Blanco	5
C 313072	Carpeta proyectos		● Negro	5	F 312978	Carpeta solapas		● Negro	10
313080	Carpeta proyectos		○ Blanco	5	312985	Carpeta solapas		○ Blanco	10
					G 313153	Dossier con clip		● Negro	10
					313161	Dossier con clip		○ Blanco	10

ARCHIVADORES CARTÓN

**A Archivador Jaspeado 5***

Archivadores de cartón forrado interior y exteriormente. Lomo de 75 mm. Con cantoneras y compresor. Disponible con y sin ranura. Etiqueta integrada en el lomo.

Código	Formato	Ranura
922609	A4	Si
922625	A4	No
922595	Folio	Si
922617	Folio	No
Cajetín		
931561	Folio	
931545	A4	

**B Archivador Jaspeado Calipage**

Archivadores cartón forrado en el interior y en el exterior. Ancho de lomo 75 mm. Con cantoneras y compresor. Etiqueta integrada en el lomo.

Código	Formato	Ranura
456887	A4	Si
457203	Folio	Si
457211	A4	No
457238	Folio	No

**D Archivador Jaspeado Gris 5***

Archivadores de cartón forrado interior y exteriormente. Lomo de 75 mm. Con cantoneras y compresor. Disponible con y sin ranura. Etiqueta integrada en el lomo.

Código	Formato	Ranura	Envase
Archivador			
931596	Folio	Si	20
931567	A4	Si	20
931614	Folio	No	20
931583	A4	No	20
931591	Cuarto natural	No	12
931588	Cuarto apaisado	No	12
Cajetín			
931630	Folio		20
931618	A4		20
931626	Cuarto natural		20
931622	Cuarto apaisado		20



Uni system

C Archivadores Novoclas

Archivadores de cartón forrado interior y exteriormente. Mecanismo niquelado. Cantонера larga y con compresor.

Código	Formato	Lomo	Ranura	Envase
093869	A4	70 mm.	Si	12
093879	Folio	70 mm.	Si	12
093769	A4	75 mm.	No	12
093779	Folio	75 mm.	No	12
093839	Cuarto natural	70 mm.	Si	12
093849	Cuarto apaisado	70 mm.	Si	12
093859	Holandesa	70 mm.	Si	12
093739	Cuarto natural	75 mm.	No	12
093749	Cuarto apaisado	75 mm.	No	12
093759	Holandesa	75 mm.	No	12
153341	Folio	45 mm.	Si	12
Cajetines				
093740	Cuarto apaisado	75 mm.		12
093760	A4	75 mm.		12
093770	Folio	75 mm.		12
151015	Folio	75 mm.		48
093730	Cuarto natural	75 mm.		12
093750	Holandesa	75 mm.		12



Uni system

E Archivadores Clásicos

Archivadores de cartón forrado interior y exteriormente. Mecanismo niquelado. Con cantonera y con compresor.

Código	Formato	Ranura	Lomo	Envase
151023	Folio	Si	70 mm.	12
151017	A4	Si	70 mm.	12
093439	Cuarto natural	No	75 mm.	12
093449	Cuarto apaisado	No	75 mm.	12
093459	Holandesa	No	75 mm.	12
151021	A4	No	75 mm.	12
093479	Folio	No	75 mm.	12
Cajetines				
093430	Cuarto natural			12
093440	Cuarto apaisado			12
093450	Holandesa			12
151032	A4			12
093470	Folio			12
151034	Folio			48

ARCHIVADORES CARTÓN



A Archivador Jaspeado Centauro

Archivadores de cartón forrado de lomo 75 mm., mecanismo niquelado y compresor. Sin ranura.

Código	Formato
063769	A4
063779	Folio
Cajetines	
088770	Folio
088760	A4



B Unipack

Pack de 3 archivadores montados. Con ranura, cantonera, compresor y 3 cajas. Formato folio. Dimensiones pack: 420 x 360 x 115 mm.

Código	Contenido
093799	Pack 3 u.



C Archivador Rado Moderno Jaspeado

Archivador de cartón forrado en papel. Cantoneras metálicas y sistema rado. Con etiqueta pegada en el lomo. Lomo 80 mm.

Código	Formato
763135	A4
763143	Folio



D Archivador Elba-Rado Clásico Jaspeado

Archivadores cartón extrarrígido forrados con papel interior y exteriormente. Con cantonera metálica. Con Rado. Con etiqueta pegada en el lomo.

Código	Formato	Lomo	Envase
776424	A4	50 mm.	20
776408	Folio	50 mm.	10
776416	A4	80 mm.	20
776394	Folio	80 mm.	10



E Archivador Elba Cartón Compacto

Archivadores cartón rígido. Con Rado. Cajetines opcionales. Con etiqueta pegada en el lomo.

Código	Formato	Lomo
776610	A4	80 mm.
776637	A4	Cajetín
776602	Folio	80 mm.
776629	Folio	Cajetín



F Archivadores A3

Archivador con lomo de 80 mm. Dimensiones: 450 x 360 mm y 320 x 480 mm. apaisado.

Código	Tipo	Envase
A3 natural, forrado con Geltex		15
440869		15
A3 apaisado, cartón compacto		
440885		10
440893	Cajetín	25

ARCHIVADORES CARTÓN



A Archivadores Ecoclassic



Archivadores jaspeados fabricados en cartón forrado interior y exteriormente con papel impreso. Mecanismo de palanca niquelado. Ollao en lomo. Lomo 75 mm.

Código	Formato	Ranura
519780	A4	Sí
519845	A4	No
519798	Folio	Sí
519853	Folio	No
Cajetín		
521538	A4	
521545	Folio	



ARCHIVADORES DOBLES



B Novoclas Duplo



Archivadores de cartón forrado en papel. Con dos mecanismos para el archivo de recibos y talonarios. Con cantonera metálica y compresor. Dimensiones: 318 x 285 x 75 mm.

Código
093792



C Rado Plast doble mecanismo



Archivador forrado exterior e interiormente con PVC. Con cantoneras metálicas. Tarjetero en el lomo y etiqueta intercambiable. Lomo 75 mm. Doble mecanismo de palanca para archivar formatos A5 en un archivador de formato A4.

Código	Color
754299	● Rojo
754281	● Negro

ARCHIVADORES PERSONALIZABLES

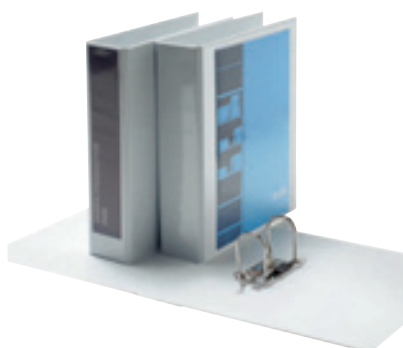

D Archivador personalizable Unisystem



Archivador con cubiertas forradas en plástico. Personalizable en cubierta y lomo. Con compresor. Formato A4. Dimensiones: 320 x 295 x 80 mm. Color Blanco.

Código
090690



E Archivador Canguro



Archivador fabricado en cartón forrado de plástico encolado y soldado en los extremos. Con bolsa en la portada y lomo para la personalización y bolsillo interior. Formato A4 Maxi. Incluye mecanismo que gira 180°. Lomo 75 mm.

Código
484108



F Archivador KreaCover



Archivador personalizable en el lomo y en la portada. Lomo de 70 mm. La portada es formato A4 y el lomo personalizable mide 48 x 185 mm. Color Blanco.

Código
389204

ARCHIVADORES COLOR

A Archivadores color 5*



Archivadores de cartón forrados en polipropileno. Con ranura.

Negro	Azul	Rojo	Verde	Amarillo	Formato	Lomo
922668	922633	922641	922676	922684	Folio	70 mm.
922765	922749	922757	922773	922781	A4	70 mm.
922714	922692	922706	922722	922730	Folio	45 mm.
922838	922803	922811	922846	922854	A4	45 mm.
Cajetín						
931533	931529	931537	931541		Folio	70 mm.
931510	931509	931517	931525		A4	70 mm.



B Archivadores color Calipage



En cartón forrado de polipropileno con rado. Lomo y cantoneras metálicas. Lomo 75 mm.

Negro	Azul	Rojo	Amarillo	Verde	Naranja	Gris	Blanco	Formato
456364	456372	456380	456399	456402	456410	456429	457297	A4
456445	456453	456461	456488	456496	457289	456526	456739	Folio



C Archivadores color Unisystem



Archivadores de cartón forrado en plástico de colores. Mecanismo niquelado. Con cantonera larga y con ranura. Incluye compresor. Lomo 70 mm. Cajetín aparte.

Negro	Blanco	Gris	Azul	Amarillo	Verde	Rojo	Naranja	Lila	Azul Serena	Verde Vital	Rosa	Formato	Envase
092479	092471	092473	092474	092475	092476	092477	092478	092441	092443	092446	092447	Folio	6
092489	092481	092483	092484	092485	092486	092487	092488	092451	092453	092456	092457	A4	6
092499												A3	4
Cajetines													
092079		092074		092076	092077		092551	092553	092556	092557		Folio	12



D Archivadores Unisystem colores surtidos



Archivadores de cartón forrado en plástico de colores. Mecanismo niquelado. Con tarjetero y cantonera larga. Lomo estrecho 45 mm. Formato A4: 318 x 287 x 45 mm y Folio: 350 x 290 x 45 mm. Con compresor.

Negro	Blanco	Gris	Azul	Amarillo	Naranja	Rojo	Verde	Formato
092369	092361	092363	092364	092365	092368	092367	092366	A4
092379	092371	092373	092374	092375	092378	092377	092376	Folio



E Archivadores Grafcolor



Archivador forrado con polipropileno resistente y duradero. Con mecanismo de palanca niquelado, cantonera larga, ollao y sistema rado. Tarjetero en el lomo con cartulina impresa en el interior. Lomo 80 mm.

Negro	Blanco	Gris	Azul	Amarillo	Naranja	Rojo	Verde	Formato
521691			521715			521723	521708	A4
521772	521838	521845	521798	521820	521812	521804	521780	Folio
Cajetines								
521853			521878			521886	521861	A4
521553			521578	521594		521586	521561	Folio



ARCHIVADORES COLOR



A Archivadores Novografic



Archivadores de cartón forrados con papel impreso y plastificado, con lomo ancho y tarjetero. Con ranura y con compresor.

Código	Formato	Color
099574	Folio	● Azul
099577	Folio	● Rojo
099576	Folio	● Verde
099575	Folio	● Amarillo
099579	Folio	● Azul oscuro
099584	A4	● Azul
099587	A4	● Rojo
099586	A4	● Verde
099585	A4	● Amarillo
099589	A4	● Azul oscuro



C Archivadores Novoclas Color



Archivadores de cartón forrado interior y exteriormente en papel. Mecanismo niquelado. Cantonera larga. Con ranura y compresor. Dimensiones: 350 x 290 x 70 mm.

Código	Color
093877	● Rojo
093874	● Azul
093876	● Verde
093875	● Negro



E Archivador Rado Top

Archivador forrado con polipropileno e interiormente con papel. Cantoneras metálicas y sistema rado. Con tarjetero en el lomo y etiqueta intercambiable. Lomo 75 y 80 mm.

Código	Lomo	Color
A4		
754265	80 mm.	● Negro
754207	80 mm.	● Azul
754215	80 mm.	● Verde
754249	80 mm.	● Rojo
754257	80 mm.	● Amarillo
754273	80 mm.	● Gris
Folio		
754354	80 mm.	● Negro
754304	80 mm.	● Azul
754320	80 mm.	● Verde
754338	80 mm.	● Rojo
754346	80 mm.	● Amarillo
754362	80 mm.	● Gris



B Archivadores Novocolor



Archivador de cartón forrado interior y exteriormente en papel. Mecanismo niquelado y cantonera. Con ranura y compresor. Dimensiones: 350 x 290 x 70 mm.

Código	Color
928733	● Azul
928744	● Lila
928766	● Amarillo
928777	● Rojo



D Archivador Dúplex



Fabricado en cartón forrado y papel jaspeado. Lomo de color. Con ojete y cantoneras metálicas.

Código	Formato	Color	Envase
Archivador			
151081	Folio	● Negro	24
151083	Folio	● Azul	10
151089	Folio	● Amarillo	10
151091	Folio	● Verde	10
151097	Folio	● Rojo	10
151099	Folio	Surtidos	10
151102	A4	● Negro	24
151104	A4	● Azul	10
151107	A4	● Amarillo	10
151110	A4	● Verde	10
151113	A4	● Rojo	10
151115	A4	Surtidos	10
Cajetín			
151121	Folio	● Negro	24
151123	A4	● Negro	24



F Archivador MyColour



Archivador forrado con polipropileno. Sistema rado y ollao. Con tarjetero en el lomo y etiqueta intercambiable. Lomo 80 mm. Cantonera de doble capa de plástico.

Código	Color
489088	○ Surtido Blanco
489048	○ ● Blanco/Violeta
489030	○ ● Blanco/Rosa
489071	● ● Negro/Verde
489063	● ● Verde/Rosa
489055	● ● Violeta/Verde

ARCHIVADORES COLOR



Esselte

A Archivador forrado



Archivador en cartón forrado de plástico en el exterior y papel blanco en el interior. Tarjetero de color a juego. Con rudo, ojete y cantoneras metálicas.

Código	Lomo	Color
Archivadores Folio		
829768	75 mm.	● Negro
829741	75 mm.	● Azul
829725	75 mm.	● Rojo
829733	75 mm.	● Verde
804780	75 mm.	● Amarillo
804772	75 mm.	● Naranja
Archivadores A4		
829946	75 mm.	● Negro
829938	75 mm.	● Azul
829903	75 mm.	● Rojo
829911	75 mm.	● Verde
804829	75 mm.	● Amarillo
804811	75 mm.	● Naranja



C Archivador Prem'Touch



Archivador de palanca con cantoneras y mecanismo robusto y ergonómico. Forrado en polipropileno. Lomo 80 mm. Formato A4+.

Código	Color
151145	● Fucsia
151152	● Frambuesa
151147	● Verde
151154	● Azul claro



ELBA

E Archivador Project Organiser



Archivador fabricado en polyfoam, rígido y resistente con cierre de seguridad con goma vertical redonda. Lomo de 60 mm ergonómico. 3 colores.

Código	Color
151071	● Gris
151076	● Arena
151074	● Naranja



Petrus

B Archivador Perla



Archivador de cartón forrado de papel plastificado exterior e interiormente. Con rudo y cantoneras metálicas. Color metalizado. Lomo de 75 mm.

Código	Color
151139	● Cobalto
151129	● Gris
151137	● Azul



LEITZ

D Archivador WOW



Archivador de cartón forrado de papel en colores brillantes. Mecanismo de palanca de 180°. Lomo 80 mm.

Código	Color
291625	● Azul
291641	● Verde
488813	● Naranja
291618	● Rosa
291600	○ Blanco
488732	Surtido



Uni system

F Archivadores Tela



Archivador forrado de tela. Sistema rudo y ollao. Con tarjetero en el lomo y etiqueta intercambiable.

Código	Color
239688	● Azul oscuro
239657	● Turquesa
239711	● Rosa



Ver también
Artículos generales de oficina páginas 219 y 232
modelos WOW.

ARCHIVADORES PVC



ELBA

A Archivador Rado-Chic



Archivadores forrados con PVC de gran resistencia e interiormente con papel. Con Rado. Con cantoneras. Etiqueta fija en el lomo.

Código	Lomo	Color
Archivadores Folio		
777462	80 mm.	● Negro
777489	80 mm.	● Azul
777500	80 mm.	● Rojo
777519	80 mm.	● Amarillo
777497	80 mm.	● Verde
780614	50 mm.	● Azul
Archivadores A4		
777527	80 mm.	● Negro
777535	80 mm.	● Azul
777551	80 mm.	● Rojo
777578	80 mm.	● Amarillo
777543	80 mm.	● Verde
777594	50 mm.	● Azul



ELBA

D Archivadores Rado Plast



Archivador forrado exterior e interiormente con PVC. Con cantoneras metálicas y sistema rado. Tarjetero en el lomo y etiqueta intercambiable. Dimensiones: 320 x 290 mm.

Código	Formato	Lomo	Color	Envase
314862	A4	50 mm.	● Negro	20
314910	A4	80 mm.	● Negro	20
314870	A4	80 mm.	● Azul	20
314888	A4	80 mm.	● Verde	20
314928	A4	80 mm.	○ Blanco	20
314895	A4	80 mm.	● Rojo	20
314935	A4	80 mm.	● Gris	20
314902	A4	80 mm.	● Amarillo	20
315014	Folio	80 mm.	● Negro	10
314976	Folio	80 mm.	● Azul	10
314992	Folio	80 mm.	● Rojo	10



B Archivador colores Pastel



Archivador de palanca forrado interior y exteriormente en plástico PVC. Portaetiqueta. Compresor metálico. 6 colores surtidos. Dimensiones: 320 x 290 x 71 mm.

Código	Color
151211	Surtidos pasteles



C Archivador colores Intensos



Archivador de palanca forrado interior y exteriormente en plástico PVC. Portaetiqueta. Compresor metálico. 10 colores surtidos. Dimensiones: 320 x 290 x 70 mm.

Código	Color
151213	Surtidos intensos



E Archivadores plástico extra



Fabricados en plástico PVC encolado y soldado, cartón rígido indeformable. Lomo 70 mm. Sin ranura. Con compresor. Interior con tarjetero transparente en el lomo. Formato folio.

Código	Color
779242	● Negro
779250	● Azul
779277	● Rojo

ARCHIVADORES POLIPROPILENO



VIQUEL

A Archivador Propyglass



Fabricado en polipropileno 12/10. Lomo 70 mm. Con compresor. Tarjetero transparente en el lomo.

Código	Color
151219	Surtidos



Archivo

B Archirrado



Fabricado en polipropileno irrompible. Con sistema rado. Tarjetero en el lomo con etiqueta intercambiable y ollado con compresor metálico. Mecanismo cambiante para archivar fácilmente en los archivos definitivos. Lomo 80 mm.

Código	Color
152993	● Azul
102669	● Naranja
102774	● Malva
102790	● Verde



C Exafile



Archivador de palanca en polipropileno reciclado (88,8%): ecológico, ligero y resistente. Con goma elástica para asegurar sus documentos. Con etiqueta en el lomo. Incluye 3 bolsillos interiores para documentos A4, CD y tarjetero. Incluye también un bloc de escritura. Lomo de 50 mm.

Código
735917

ARCHIVADORES CLÁSICOS



pardo

D Archivador Premier



Archivador de palanca fabricado en cartón. Grabación en dorado de la palabra Premier. Lomo cuero imitando a madera. Dimensiones: 320 x 300 x 70 mm.

Código
780703



pardo

E Revistero Premier



Revistero extra con lomo curvo imitando a madera. Diseño clásico y materiales de alta calidad. Fabricación artesana.

Código
211577



pardo

F Cofre Premier



Caja libro para el archivo de documentos fabricada en cartón. Grabación en dorado con la palabra Premier. Lomo cuero imitando a madera. Dimensiones: 370 x 280 x 90 mm.

Código
780746

ARCHIVADORES CLÁSICOS

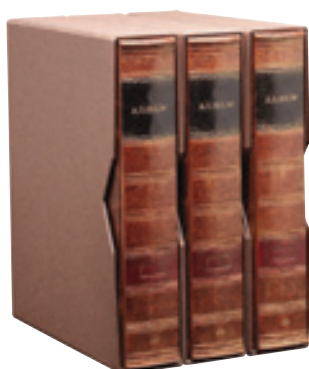

A Álbum Premier



Álbum fotográfico de 4 anillas fabricado en cartón. Grabación en dorado de la palabra Premier. Con cajetín. Dimensiones: 330 x 295 x 40 mm.

Código
251767



B Cajas-libro



Caja en forma de libro de cartón contracolado, con el lomo redondo de símil piel y estampado en oro. Color rojo.

Código	Formato	Dimensiones
151227	Folio	350 x 270 x 90 mm.
151221	Folio prolongado	370 x 290 x 90 mm.

MÓDULOS ARCHIVADORES



C Módulos archivadores



Módulos de 2 y 3 archivadores A4 con mecanismo de palanca. Archivadores forrados exteriormente con polipropileno e interiormente con papel. Con cantoneras metálicas y sistema rado y ollao. Cajetines fabricados en cartón microcanal plastificado. Llevan tarjetero en el lomo.

Código	Lomo	Color
2 Archivadores		
780924	80 mm.	● Negro
780940	80 mm.	● Azul
780967	80 mm.	● Rojo
780932	80 mm.	● Gris
780959	80 mm.	● Verde
3 Archivadores		
780975	50 mm.	● Negro
780991	50 mm.	● Azul
781016	50 mm.	● Rojo
780983	50 mm.	● Gris
781008	50 mm.	● Verde



D Módulos Compactos



Módulo indeformable compacto. Fabricado en cartón rígido, forrado de PVC. Mecanismo de palanca o de anillas. Tarjetero y ollao en el lomo.

Código	Lomo	Color
1 Archivador		
817434	70 mm.	● Negro
817442	70 mm.	● Azul
817450	70 mm.	● Burdeos
092821	70 mm.	● Amarillo
817469	70 mm.	● Verde
2 Archivadores		
817477	70 mm.	● Negro
817485	70 mm.	● Azul
092855	70 mm.	● Amarillo
817507	70 mm.	● Verde
3 Carpetas		
817515	40 mm.	● Negro
817523	40 mm.	● Azul
817531	40 mm.	● Burdeos
092871	40 mm.	● Amarillo
817558	40 mm.	● Verde
5 Carpetas		
817566	25 mm.	● Negro
817574	25 mm.	● Azul
817582	25 mm.	● Burdeos
817590	25 mm.	● Verde

MÓDULOS ARCHIVADORES



A Box Novoclass



Box con 1 y 2 archivadores de palanca Novoclas de cartón forrado. Sin ranura, mecanismo niquelado. Cantonera. Con compresor. Dimensiones: 350 x 287 x 75 mm.

Código	Archivadores
093725	2
093719	1



B Boxes Color



Boxes con dos archivadores de cartón forrado en plástico. Con ranura. Mecanismo niquelado. Cantonera larga y compresor. Dimensiones: 318 x 287 x 70 mm.

Código	Color
092327	● Rojo
092326	● Verde
092324	● Azul
092329	● Negro



C Boxes Novocolor



Boxes con dos archivadores de cartón forrado en papel. Con ranura. Mecanismo niquelado. Cantonera y compresor. Dimensiones: 350x 290 x 70 mm.

Código	Color
928277	● Naranja
928233	● Azul
928244	● Lila
928266	● Amarillo



D Boxes Novocolor Unisystem



Boxes con un archivadores de cartón forrado en papel. Con ranura y mecanismo niquelado. Cantonera y compresor. Dimensiones: 350 x 290 x 70 mm.

Código	Color
929777	● Naranja
929733	● Azul
929744	● Lila
929766	● Amarillo



E Boxes Novografic



Boxes con dos archivadores de cartón forrado en papel impreso y plastificado. Con ranura y tarjetero. Con compresor. Dimensiones: 318 x 287 x 70 mm.

Código	Color
099324	● Azul
099327	● Rojo



F Archivadores Ecology



Box 4 archivadores de palanca de cartón 100% reciclado. Forrado con papel impreso. Con compresor. Mecanismo niquelado. Dimensiones: 318 x 287 x 70 mm.

Código	Color
091412	4 azules surtidos

MÓDULOS DE CARPETAS DE ANILLAS

Uni
system**A** Boxes carpetas de anillas 25 mm

Boxes 4 carpetas forradas en plástico de colores, de 2 anillas de 25 mm. Lomo con tarjetero y ollado. Dimensiones: 318 x 260 x 40 mm.

Código	Color
090644	● Azul
090649	● Negro
090647	● Rojo
090646	● Verde

Uni
system**B** Boxes carpetas de anillas 40 mm

Boxes 3 carpetas de anillas forradas en plástico de colores, de 2 anillas de 40 mm. Lomo con tarjetero y ollado. Dimensiones: 318 x 260 x 50 mm.

Código	Color
091634	● Azul
091637	● Rojo
091639	● Negro

Uni
system**C** Box de carpetas de anillas de colores

Boxes 4 carpetas de 2 anillas de 25 mm, en colores surtidos. Dimensiones: 318 x 260 x 40 mm.

Código
090641

Uni
system**D** Box de carpetas Novografic

Box con tres carpetas de 2 anillas mixtas de 40 mm. Lomo con tarjetero y ollado. Con compresor. Dimensiones: 318 x 280 x 55 mm.

Código	Color
099634	● Azul
099637	● Rojo

Uni
system**E** Boxes de carpetas de anillas Novocolor

Box con tres carpetas de 2 anillas mixtas de 40 mm. con compresor. Lomo con ollado. Dimensiones: 350 x 285 x 55 mm.

Código	Color
928333	● Azul
928344	● Lila
928366	● Amarillo
928377	● Rojo

Uni
system**F** Box multiarchivo Novografic

Box compuesto por: 1 revistero, 1 carpeta de 2 anillas de 25 mm. y otra de 4 anillas de 25 mm. Incorpora compresor perforador.

Código	Color
099034	Surtidos

CARPETAS ANILLAS PLÁSTICO



A Carpeta anillas color



Carpeta de anillas fabricada en cartón forrado con polipropileno. Anillas mixtas.

Código	Lomo	Color
A4		
931332	2-25 mm.	● Negro
931316	2-25 mm.	● Azul
931321	2-25 mm.	● Rojo
931324	2-25 mm.	● Verde
931375	2-40 mm.	● Negro
931363	2-40 mm.	● Azul
931367	2-40 mm.	● Rojo
931371	2-40 mm.	● Verde
931359	4-25 mm.	● Negro
931339	4-25 mm.	● Azul
931340	4-25 mm.	● Rojo
931347	4-25 mm.	● Verde
Folio		
931397	2-25 mm.	● Negro
931383	2-25 mm.	● Azul
931389	2-25 mm.	● Rojo
931391	2-25 mm.	● Verde
931413	2-40 mm.	● Negro
931402	2-40 mm.	● Azul
931405	2-40 mm.	● Rojo
931410	2-40 mm.	● Verde
931452	4-25 mm.	● Negro
931421	4-25 mm.	● Azul
931428	4-25 mm.	● Rojo
931448	4-25 mm.	● Verde



B Carpetas de anillas color mixtas de 25 mm

Carpetas de anillas con cubierta forrada en plástico de colores. Lomo con tarjetero y con ollao en las de 40 mm. Con compresor.

Código	Formato	Anillas	Color
090833	Folio	4-25 mm.	● Gris
090834	Folio	4-25 mm.	● Azul
090835	Folio	4-25 mm.	● Amarillo
090836	Folio	4-25 mm.	● Verde
090837	Folio	4-25 mm.	● Rojo
151048	Folio	4-25 mm.	● Negro
090813	Folio	2-25 mm.	● Gris
090814	Folio	2-25 mm.	● Azul
090815	Folio	2-25 mm.	● Amarillo
090816	Folio	2-25 mm.	● Verde
090817	Folio	2-25 mm.	● Rojo
090819	Folio	2-25 mm.	● Negro
090434	Cuarto	4-25 mm.	● Azul
090439	Cuarto	4-25 mm.	● Negro
090314	Cuarto	2-25 mm.	● Azul
090319	Cuarto	2-25 mm.	● Negro



C Carpetas de anillas mixtas de 40 mm



Carpetas con cubierta forrada en plástico colores. Lomo con tarjetero y ollado. Con compresor. Dimensiones: 350 x 285 x 55 mm.

Código	Anillas	Color
091716	2-40 mm.	● Verde
091719	2-40 mm.	● Negro
091717	2-40 mm.	● Rojo
091714	2-40 mm.	● Azul
091715	2-40 mm.	● Amarillo
091739	4-40 mm.	● Negro
091734	4-40 mm.	● Azul



D Carpetas Novogracic

Carpetas de anillas mixtas, con la cubierta forrada con papel impreso y plastificado. Lomo con tarjetero. Dimensiones: 318 x 260 x 40 mm.

Código	Anillas	Color
099734	2-25 mm.	● Azul
099737	2-25 mm.	● Rojo
099735	2-25 mm.	● Amarillo
099736	2-25 mm.	● Verde
099739	2-25 mm.	● Azul Osc.
099740	4-40 mm.	Surtidos



E Carpetas de anillas recicladas

Carpeta de anillas mixtas de 25 mm. fabricada en cartón 100% reciclado, forrado con papel impreso y plastificado mate. Dimensiones: 318 x 260 x 40 mm.

Código	Color
094349	● Negro
094344	● Azul
094347	● Rojo
094346	● Verde
094345	● Amarillo

CARPETAS ANILLAS COLOR



A Carpetas ElbaColor



Carpetas de anillas fabricadas en cartón forrado exterior e interiormente con papel pelliculado brillante. Con compresor excepto en el formato cuarto.

Código	Anillas	Color	Envase
Folio			
162314	2-25 mm.	Surtido	12
162322	2-40 mm.	Surtido	12
162497	4-25 mm.	Surtido	12
162594	4-40 mm.	Surtido	12
Cuarto			
491622	4-20 mm.	Surtido	10



C Carpetas de anillas My Colour



Carpeta forrada en polipropileno de 4 anillas de 25 mm. En colores surtidos.

Código	Color
201745	Surtidos



E Carpetas de anillas Papyrus



Carpeta de anillas redondas de 16 mm. de cartoncillo símil presspan de colores. Etiqueta pegada al lomo. Dimensiones: 350 x 250 x 20 mm.

Código	Anillas	Color
094529	2-16 mm.	● Negro
094549	4-16 mm.	● Negro
094544	4-16 mm.	● Azul
094524	2-16 mm.	● Azul



B Carpetas de anillas VIVIDA



Fabricada en polipropileno con anillas redondas para girar las páginas con facilidad. Tarjeteros intercambiables para facilitar la personalización.

Código	Nº Anillas	Color	Envase
230044	2-16 mm.	Surtidos	24
230062	4-30 mm.	Surtidos	12



D Carpetas de anillas Papyrus Colores



Carpeta de anillas redondas de 16 mm. de cartoncillo símil presspan de colores, con etiqueta pegada al lomo. Disponible en: azul, rojo, negro, amarillo y verde. Dimensiones: 350 x 250 x 20 mm.

Código	Anillas	Contenido
151050	2-16 mm.	Pack 10 u.
094540	4-16 mm.	Pack 10 u.



F Carpetas de anillas Guerrero



Carpetas de anillas mixtas de 25 mm. Forrada con papel impreso y plastificado. Lomo con tarjetero. Dimensiones: 318 x 260 x 40 mm.

Código	Anillas
092530	4-25 mm.

CARPETAS ANILLAS COLOR



A Carpetas Extra Pardo

Carpetas de anillas forradas y soldadas de plástico extra. Anillas mixtas.

Código	Lomo	Color
2 anillas folio		
785263	2-40 mm.	● Negro
787159	2-40 mm.	● Azul
787132	2-40 mm.	● Rojo
787140	2-40 mm.	● Verde
2 anillas A4		
785298	2-40 mm.	● Negro
787051	2-40 mm.	● Azul
787027	2-40 mm.	● Rojo
787043	2-40 mm.	● Verde
4 anillas Folio		
785271	4-40 mm.	● Negro
787078	4-40 mm.	● Azul
4 anillas A4		
785301	4-40 mm.	● Negro
787108	4-40 mm.	● Azul

CARPETAS DE ANILLAS DE CARTÓN

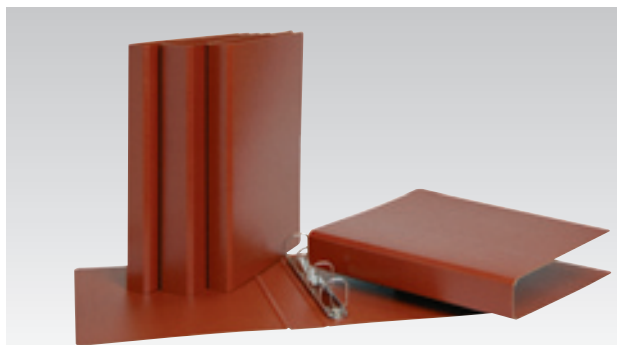

B Cartón cuero



Carpeta de anillas fabricada en cartón cuero. Anillas redondas.

Código	Formato	Lomo	Envase
931634	Folio	2-25 mm.	12
931642	Folio	2-40 mm.	12
931648	Folio	4-25 mm.	12
931650	Folio	4-40 mm.	12
931664	Folio apaisado	2-40 mm.	10
931669	Cuarto	2-25 mm.	10
931680	Cuarto apaisado	2-40 mm.	10

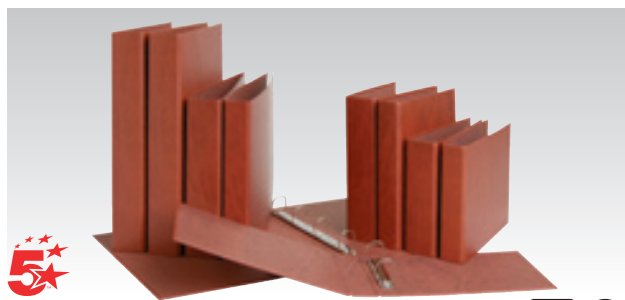

C Cartón cuero forrado



Carpeta de anillas fabricada en cartón cuero forrado. Anillas mixtas.

Código	Formato	Lomo	Envase
931456	Folio	2-25 mm.	12
931460	Folio	2-40 mm.	12
931464	Folio	4-25 mm.	12
931472	Folio	4-40 mm.	12
931480	Folio apaisado	2-25 mm.	12
931486	Cuarto	2-25 mm.	12
931494	Cuarto	2-40 mm.	12
931499	Cuarto apaisado	2-25 mm.	10
931502	Cuarto apaisado	2-40 mm.	12



D Carpetas de anillas Cartón Cuero



Carpetas de anillas mixtas con cubierta forrada interior y exteriormente. Plastificado mate. Las carpetas de 40 mm incluyen compresor.

Código	Formato	Dimensiones (mm)	Anillas	Envase
091722	Folio	340 x 270 x 40	2-25 mm.	12
091742	Folio	340 x 263 x 55	2-40 mm.	12
091782	Folio	340 x 270 x 40	4-25 mm.	12
091792	Folio	340 x 263 x 55	4-45 mm.	12
091752	F° apaisado	240 x 365 x 40	2-25 mm.	10
091762	F° apaisado	240 x 358 x 55	2-40 mm.	10
091322	Cuarto	230 x 207 x 40	2-25 mm.	10
091342	Cuarto	230 x 200 x 55	2-40 mm.	10
091352	4° Apaisado	173 x 257 x 40	2-25 mm.	10
091362	4° Apaisado	173 x 250 x 55	2-40 mm.	10

E Cartón brillo



Carpetas de anillas mixtas de 25 y 40 mm. Cartón troquelado barnizado brillo.

Código	Dimensiones	Anillas
061722	340 x 270 x 40 mm.	2-25 mm.
061742	340 x 270 x 55 mm.	2-40 mm.
061782	340 x 270 x 40 mm.	4-25 mm.
061792	340 x 270 x 55 mm.	4-40 mm.



CARPETAS ANILLAS COLOR



10

A Carpetas de anillas surtidas

Carpetas de cuatro anillas en cartón forrado. Con ranura y cierre de goma. Incluye recambio de 100 hojas cuadrículadas y separadores.

Código	Color
676613	Surtido



B Carpeta-cuaderno Studio Style

Carpeta cuaderno de tapas rígidas y rayadas de polipropileno traslúcido grueso, con 4 anillas. Con cierre de gomas. Con recambio de 100 hojas de 90 gramos. Incluye separador de polipropileno de 5 colores.

Código	Color
211441	● Azul
211418	● Rojo
211457	● Verde
211475	● Naranja



10

C Carpetas Fashion

Carpetas de anillas fabricadas en cartón forrado. Con cuatro anillas, ranura y cierre de goma. Con recambio de 125 hojas de 100 gr. Colores surtidos.

Código	Color
230407	Surtido



D Carpetas de anillas Uniclase

10

Cartón forrado con papel impreso y plastificado mate/brillo. Recambio 120 hojas. 70 gr/m². Rayado y enmarcado cuadrícula 5. Con cabecera mate. Dimensiones: 318 x 260 mm.

Código	Anillas
924300	4-20 mm.



CARPETAS PERSONALIZABLES



E Krea Cover básica



Carpetas de 4 anillas mixtas personalizables. Fabricadas en PVC con bolsillo en portada y lomo personalizables. Apertura plana perfecta. Para formatos A4.

Código	Anillas	Lomo
389335	4-20 mm.	38 mm.
389343	4-30 mm.	50 mm.
389458	4-40 mm.	63 mm.
389474	4-50 mm.	72 mm.
389505	4-60 mm.	86 mm.



F Carpetas personalizables Pardo



Incluye bolsa en portada y lomo. Carpetas personalizables de plástico soldado. Con compresor. Anillas mixtas. Color blanco.

Código	Anillas	Envase
781903	2-25 mm.	14
781938	2-40 mm.	10
211502	2-52 mm.	8
781911	4-25 mm.	14
781946	4-40 mm.	10
211517	4-52 mm.	8

CARPETAS PERSONALIZABLES

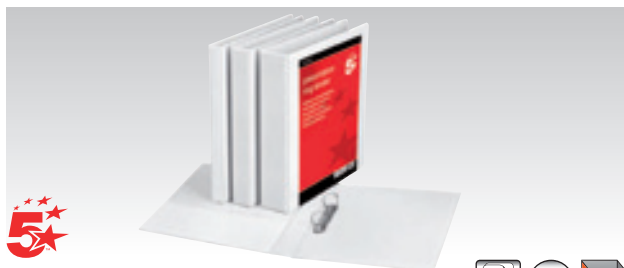

5

A Carpeta personalizable



Carpeta personalizable de plástico. Con bolsa en portada, contraportada y lomo. Bolsillo en el interior.

Código	Anilla
932481	2-16 mm.
932486	2-25 mm.
932494	2-40 mm.
932499	4-16 mm.
932504	4-25 mm.
932508	4-40 mm.
932512	4-55 mm.
932516	4-65 mm.



Uni system

C Carpeta personalizable UniSystem



De anillas mixtas. Personalizable en portada, contraportada y lomo. Con bolsillo interior. Los modelos de 35 y 45 mm. incluyen compresor.

Código	Anillas	Formato	Color	Envase
090310	A5	2-25 mm.	○ Blanco	10
090320	A5	2-35 mm.	○ Blanco	10
090600	A4	4-16 mm.	○ Blanco	12
090610	A4	2-25 mm.	○ Blanco	12
090615	A4	2-25 mm.	● Negro	12
090620	A4	2-35 mm.	○ Blanco	12
090625	A4	2-35 mm.	● Negro	12
090660	A4	4-25 mm.	○ Blanco	12
090640	A4	4-25 mm.	● Negro	12
090645	A4	4-35 mm.	○ Blanco	12
090650	A4	4-35 mm.	● Negro	12
090655	A4	4-45 mm.	○ Blanco	10
090670	A5	2-35 mm.	○ Blanco	10

E KreaMax



Carpeta de 4 anillas personalizable en portada y lomo redondo. Polipropileno extra-rígido. Mecanismo con pulsador en las anillklas. Con goma elástica para cierre. A4 maxi.

Código	Anillas
386893	4-25 mm.
386844	4-40 mm.
386900	4-50 mm.



B Krea Cover



Carpetas personalizables de PVC soldado con anillas mixtas. Bolsa en portada, lomo y contraportada y bolsillo interior horizontal en el dorso de la portada. Para formatos A4 maxi.

Código	Color	Anillas
782011	○ Blanco	2-16 mm.
782046	○ Blanco	2-25 mm.
212593	○ Blanco	2-30 mm.
782062	○ Blanco	2-40 mm.
212633	○ Blanco	2-50 mm.
212641	○ Blanco	2-60 mm.
782038	○ Blanco	4-16 mm.
782054	○ Blanco	4-25 mm.
782070	○ Blanco	4-40 mm.
151157	○ Blanco	4-50 mm.
212755	○ Blanco	4-60 mm.
212682	● Negro	4-16 mm.
782119	● Negro	4-25 mm.
212763	● Negro	4-60 mm.
782135	● Negro	4-40 mm.
212666	● Azul	4-16 mm.
782151	● Azul	4-25 mm.
782186	● Azul	4-40 mm.
212748	● Azul	4-60 mm.
212690	● Rojo	4-16 mm.
782208	● Rojo	4-25 mm.
782224	● Rojo	4-40 mm.
212771	● Rojo	4-60 mm.



D Gama Básica



Carpeta personalizable de plástico. Con bolsa en portada y lomo. Anillas mixtas excepto 16 mm. que son redondas. Color blanco.

Código	Anillas
488773	2-16 mm.
488781	2-25 mm.
488805	2-40 mm.



F Gama Plus



Carpetas personalizables de plástico. Con bolsa en interior, portada y lomo. Con 2 y 4 anillas mixtas. Tamaño A4 maxi. Color Blanco.

Código	Anillas
830080	2-25 mm.
830102	2-40 mm.
830099	4-25 mm.
830110	4-40 mm.

CARPETAS PERSONALIZABLES



A Carpetas personalizables



Carpeta personalizable de 4 anillas fabricada en polipropileno. Colores surtidos.

Código	Lomo	Color	Envase
013357	15 mm.	○ Blanco	5
013242	15 mm.	Surtido	5
389513	15 mm.	Surtido translúcido	20
013446	30 mm.	Surtido	5
389521	30 mm.	Surtido translúcido	12



B Carpeta personalizable Colorfun



Carpeta personalizable de 2 y 4 anillas mixtas. PVC color surtidos. Formato A4.

Código	Dimensiones	Anillas
151229	320 x 270 x 30 mm.	2-25 mm.
151235	320 x 270 x 50 mm.	2-40 mm.
151159	320 x 270 x 30 mm.	4-25 mm.
151162	320 x 270 x 50 mm.	4-40 mm.

CARPETAS DE ANILLAS DE PVC

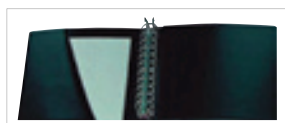

C Carpeta de anillas Iberplas



Carpetas de anillas de 24 mm. fabricadas en PVC. Mecanismo de anillas múltiple. Color negro.

Código	Formato	Anillas
151164	Folio-A4	16
151167	Cuartilla	11

CARPETAS DE ANILLAS DE POLIPROPILENO

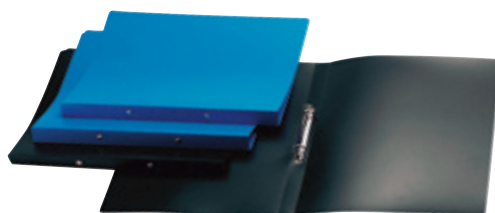

D Carpetas de anillas Viquel



Carpetas de anillas redondas en polipropileno opaco.

Código	Anillas	Color
151240	2-20 mm.	● Negro
151237	2-20 mm.	● Azul



E Carpetas de anillas Propyglass



Carpeta de 4 anillas redondas en polipropileno translúcido Propyglass. Colores surtidos.

Código	Dimensiones	Anillas	Envase
151245	315 x 245 x 25 mm.	4-20 mm.	12
151242	315 x 245 x 35 mm.	4-30 mm.	25



F Carpetas de anillas Post-pastel

Carpetas fabricadas en polipropileno opaco de 4 anillas, con ribeteado en tela negra para mayor protección. Incluye solapa interior, ranura porta-tarjetas, y etiqueta para indicar el contenido. Colores surtidos: azul, violeta, rosa, verde y naranja.

Código	Anillas
230216	4-25 mm.
230234	4-40 mm.

CARPETAS DE ANILLAS DE POLIPROPILENO

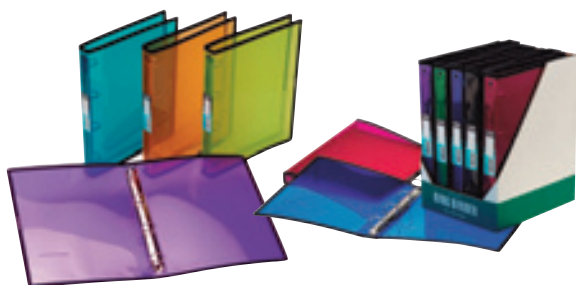

FOLDERMATE



A Carpetas en polipropileno Foldermate

Expositor de 10 carpetas de anillas redondas de 25 mm. Polipropileno rayado translúcido y remates en tejido negro. Bolsillo interior. Pack 10 u.

	Dimensiones	Anillas	Color
151247	320 x 255 x 30 mm.	4-25 mm.	Surtidos Fresh
151252	320 x 255 x 30 mm.	4-25 mm.	Surtidos

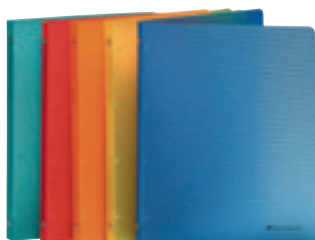

C Carpeta Linicolor

Carpeta de anillas en polipropileno.

Código	Anillas	Color	Envase
810037	2-15 mm.	Surtido	30
784962	2-30 mm.	Surtido	15
810045	4-15 mm.	Surtido	30
185135	4-30 mm.	Surtido	15



E Carpeta Studio Compacta

Carpeta fabricada en polipropileno grueso rayado, ergonómico. Diseño a contraluz.

Código	Anillas	Color	Envase
4 Anillas			
876241	25 mm.	● Azul	12
876225	25 mm.	● Rojo	12
151254	25 mm.	Surtido	Pack 12 u.
151260	40 mm.	Surtido	Pack 8 u.
2 Anillas			
876233	25 mm.	● Azul	12
876314	40 mm.	● Azul	8
876292	40 mm.	● Rojo	8
876330	40 mm.	● Verde	8



B Carpetas colores opacos

Carpetas de 2 y 4 anillas redondas, fabricadas en polipropileno. Con etiqueta en el lomo.



Código	Anillas	Color	Envase
2 Anillas Flexible			
089391	15 mm.	● Negro	20
089406	15 mm.	● Azul	20
089448	15 mm.	● Rojo	20
089422	15 mm.	● Verde	20
2 Anillas Semi-rígido			
089529	30 mm.	● Negro	10
089537	30 mm.	● Azul	10
089553	30 mm.	● Rojo	10
089579	30 mm.	○ Blanco	10
4 Anillas Flexible			
089456	15 mm.	● Negro	20
089464	15 mm.	● Azul	20
089503	15 mm.	● Rojo	20
089498	15 mm.	○ Blanco	20
4 Anillas Semi-rígido			
089595	30 mm.	● Negro	10
089600	30 mm.	● Azul	10
444200	30 mm.	● Rojo	10
444219	30 mm.	● Verde	10



D Carpeta Cristal

Carpeta de anillas en polipropileno.

Código	Anillas	Color	Envase
809439	2-15 mm.	● Cristal	20
477513	2-15 mm.	Surtido	30
477521	2-30 mm.	Surtido	20
784988	2-30 mm.	● Cristal	20
809471	4-15 mm.	● Cristal	20
477458	4-15 mm.	Surtido	30
784970	4-30 mm.	● Cristal	20
185151	4-30 mm.	Surtido	20



F Carpeta de anillas Colorfun

Carpeta de 4 anillas. Plástico de calidad y resistencia PVC. 6 colores surtidos. Formato folio.

Código	Dimensiones	Anillas	Envase
151262	335 x 244 x 33 mm.	4-25 mm.	12
151268	335 x 270 x 55 mm.	4-40 mm.	6

CARPETAS ANILLAS



ELBA

A Carpeta de anillas On The Go



Fabricada en polipropileno, robusta, ligera y compacta, con bolsillo en la contraportada para incluir documentos. Cierre mediante goma vertical redonda. Surtido. Formato A4.

Código	Anillas	Lomo
151171	2-16 mm.	20 mm.
151174	2-25 mm.	40 mm.



ELBA

B Carpeta caja de anillas



Carpeta de 2 anillas fabricada en cartón forrado, válida también como caja para máxima protección de su contenido y gran estabilidad al colocarla de pie. Cierre mediante goma y gancho. Formato A4+.

Código	Anillas	Lomo	Color
151179	2-25 mm.	40 mm.	Surtido

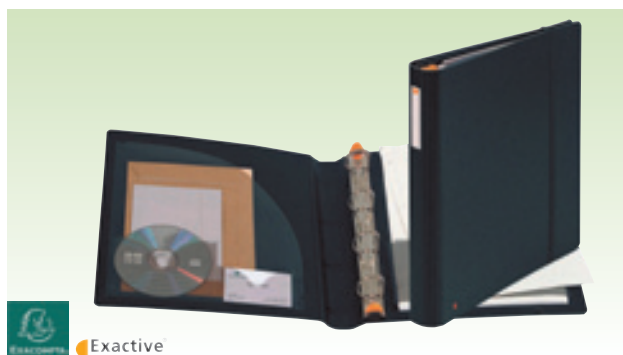

C Carpeta Exabinder



Carpeta de 4 anillas D de 30 mm. Fabricado en polipropileno reciclado (88.8%) y reciclable. Etiqueta para personalizar el lomo. Cubierta negra con gomas. Incluye bloc de 15 hojas. Lomo de 50 mm. Dimensiones: 275 x 320 mm.

Código	Anillas
735909	4-30 mm.

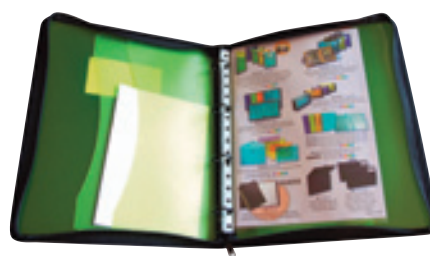

FOLDERMATE

D Carpeta anillas cierre de cremallera



Carpeta de 4 anillas de 25 mm. y cierre de cremallera. Refuerzo de tela en el lomo. Incorpora cuatro solapas interiores. 6 mm. de capacidad. Colores surtidos.

Código	Anillas
151270	4-25 mm.



FOLDERMATE

E Carpeta de anillas Sporting Attraction



Carpeta de 4 anillas, en tela-poliéster y polipropileno, ribeteado en tela negra. Cierre de cremallera. Bolsillos multiusos, portabolígrafos y 2 bolsillos interiores. Con asa para su porte. Formato A4.

Código	Dimensiones	Anillas
151276	345 x 290 mm.	4-25 mm.



FOLDERMATE

F Maletín Post-pastel



Maletín en polipropileno con asa y cierre de cremallera. Ribeteado en tela negra para mayor protección. Incluye varios bolsillos con rejilla interior para sujetar documentos. En colores surtidos: azul, violeta, rosa, verde y naranja. Dimensiones: 400 x 290 x 35 mm.

Código
230299

INDICES Y SEPARADORES REUTILIZABLES



A Índices numéricos reutilizables



Índices reutilizables fabricados en cartulina con pestañas plastificadas. Se puede escribir con cualquier bolígrafo o rotulador permanente fino y permite borrarlo con una goma plástica. Formato A4 maxi (297 x 245 mm.)

Código	Posiciones	Envase
218601	1-5	20
218643	1-10	10
152905	1-12	10
218651	1-31	10

INDICES Y ABECEDARIOS EN PVC



B Abecedarios e índices numéricos



Fabricados en PVC de 200 micras. Taladros múltiples. Colores surtidos.

Código	Posiciones	Color	Envase
Cuarto			
522508	A-Z	● Gris	10
A4			
522638	A-Z	● Azul	10
522646	A-Z	● Rojo	10
522662	A-Z	● Gris	10
Folio			
522768	1-31	● Gris	8
Folio			
522688	A-Z	● Azul	10
522695	A-Z	● Rojo	10
522710	A-Z	● Gris	10

SEPARADORES IMPRIMIBLES



C Index Maker

Incluye índice imprimible, un juego de etiquetas transparentes para las pestañas y 6 ó 12 separadores perforados multitaladro o sin perforar en cartulina gruesa de 180 gr. Color blanco/azul combinado.



Código	Posiciones
Perforados	
796095	6
796109	12
Sin perforar	
796117	6
796125	12



D Index Maker Polipropileno

Separador de 280 micras en polipropileno transparente. Permite leer a través de los separadores. Incluye etiquetas para personalizar las pestañas.



Código	Posiciones
102944	6
152994	12



E Ready Index

Índices numéricos imprimibles. Contiene portada personalizable en su PC e impresora. Pestaña y taladros reforzados, para el uso diario. Cartón mylar 180 gr. 9 taladros.



Código	Posiciones
799318	1-6
795790	1-12
796001	A-Z



F Índices numéricos cartulina

Índices numéricos imprimibles. Contiene portada personalizable en su PC e impresora. Identificación por colores. Pestañas y taladros reforzados, para el uso diario. Cartón mylar 180 gr. 9 taladros. Formato A4+ para archivar con fundas.



Código	Posiciones
799539	1-6
798819	1-12

SEPARADORES IMPRIMIBLES



Esselte

A Índices de proyectos imprimibles



Índices de proyectos imprimibles fabricados en polipropileno rígido de 300 micras. Formato A4 Maxi (255 x 323 mm.). Descarga la plantilla en www.esselte.com/projectsystem.

Código	Posiciones	Envase
218669	1-5	20
100449	1-6	20
218708	1-10	10
100457	1-12	10

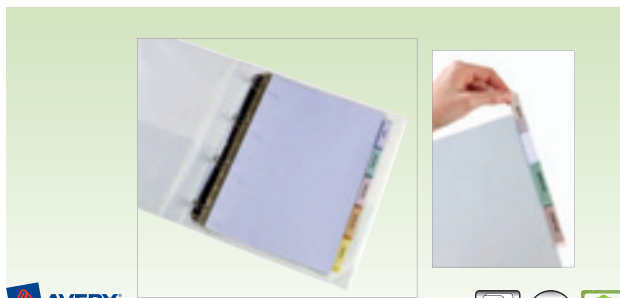

AVERY



B Separador con pestañas personalizables

Separador fabricado en PVC transparente ultrarresistente de 125 micras, con pestañas personalizables. 9 taladros. Reciclable.

Código	Posiciones
796133	6
796141	12

ÍNDICES NUMÉRICOS Y ABECEDARIOS

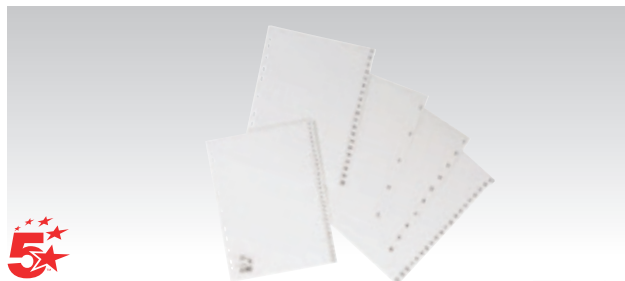

5

C Índices de polipropileno



De color blanco de 120 micras de alta resistencia y durabilidad.

Código	Posiciones
423628	1-5
423636	1-6
423644	1-10
423652	1-12
423679	1-20
423687	1-31
556422	A-Z



Esselte

E Abecedarios e índices numéricos



Abecedarios e índices de polipropileno 125 micras. Multitaladro reforzado.

Código	Posiciones	Color	Carátula en color	Envase
Folio				
795669	A-Z	● Azul	No	1
795677	A-Z	● Gris	Sí	10
795626	1-12	● Gris	Sí	10
795642	1-31	● Gris	Sí	10
A4				
800979	A-Z	● Gris	Sí	10
795634	1-12	● Gris	Sí	10
795650	1-31	● Gris	Sí	10



Uni system



D Abecedarios e índices numéricos UniSystem

Fabricados en polipropileno de 125 micras. Multitaladro.

Código	Formato	Posiciones	Color
Índices numéricos			
096123	A4-Folio	1-12	● Gris
096125	A4-Folio	1-12	● Amarillo
095313	A4-Folio	1-31	● Gris
095315	A4-Folio	1-31	● Amarillo
Abecedarios, 20 posiciones			
095710	A4-Folio	A-Z	● Gris
095717	A4-Folio	A-Z	● Rojo
095715	A4-Folio	A-Z	● Amarillo
095719	A4-Folio Maxi	A-Z	● Gris



ELBA



F Abecedarios en gris

Índices abecedarios de polipropileno de 120 micras en color gris. Hoja índice con multitaladro reforzado.

Código	Formato	Posiciones	Envase
312855	A4	A-Z	25
785218	Folio	A-Z	20
785234	4° apaisado	A-Z	10

ÍNDICES Y ABECEDARIOS



A Abecedarios apaisados

Fabricado en papel couché, cartulina superior 180 g. o polipropileno de 15 posiciones, en cuarto apaisado. Para formatos A4, folio, cuarto y holandesa.

Código	Calidad	Color
095070	Couché	○ Blanco
095074	Cartulina	● Azul
095078	Cartulina	● Naranja
095153	Polipropileno	● Gris

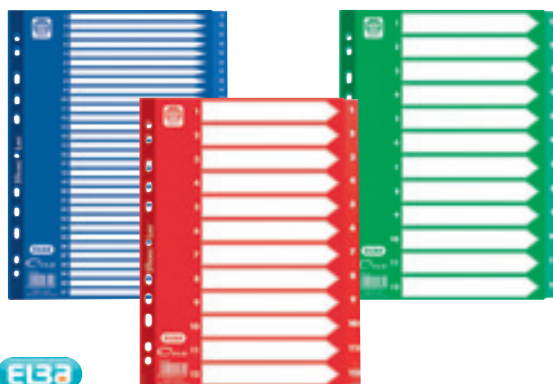

B Índices numéricos One



Fabricados en polipropileno de 120 micras. Diferentes modelos en colores surtidos. Hoja índice imprimible y reforzada.

Código	Posiciones	Color
210832	31	● Azul
210849	31	● Rojo
210866	31	● Verde
210880	12	● Azul
210892	12	● Rojo
210914	12	● Verde

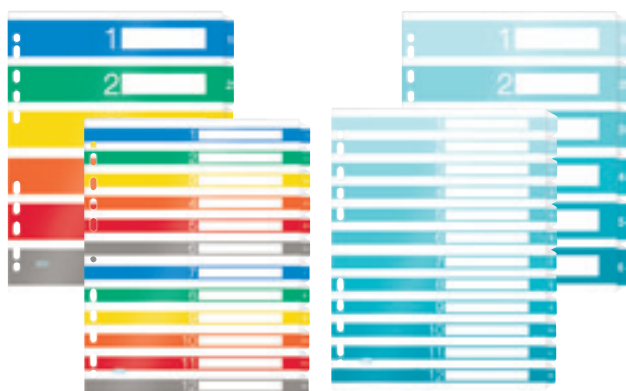

C Índices numéricos Shades



Separadores de polipropileno de formato A4+, para que las fundas no oculten las pestañas. Diferentes modelos.

Código	Color	Posiciones
229950	Multicolor	6
210971	● Azul	6
229972	Multicolor	12
210992	● Azul	12



D Separadores Forever



Separadores en polipropileno 100% reciclado.

Código	Posiciones	Envase
206254	6	25
206270	12	15



E Separadores One



Separadores en polipropileno de 120 micras. Hoja índice imprimible y reforzada. Con 10 posiciones. En colores surtidos. Formato A4.

Código	Color
201680	● Azul
201729	● Rojo
201703	● Verde

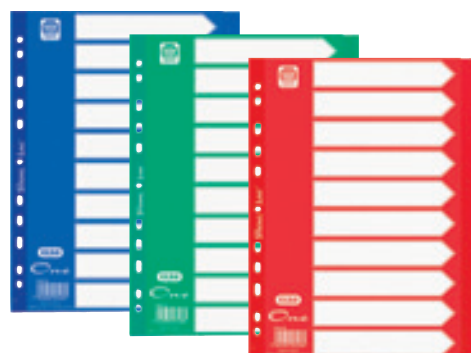

SEPARADORES

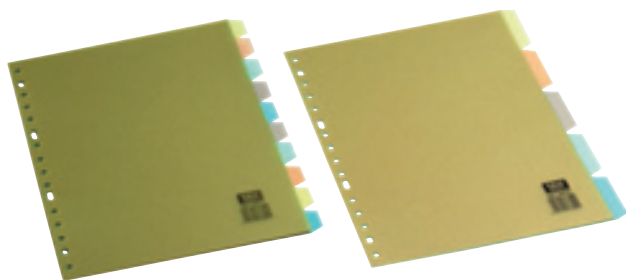

A Separadores translúcidos



Fabricados en polipropileno de 300 micras. Multitaladro.

Código	Posiciones
095678	5
095673	10



B Separadores 5* polipropileno



Con carátula índice y separadores de diferentes colores.

Código	Posiciones	Envase
929244	6	20
929252	12	10



C Separadores polipropileno



Separadores de polipropileno de 125 micras. Para formatos A4 y folio.

Código	Posiciones	Envase
095765	5	10
095766	6	5
095760	10	5
095762	12	5
957620	20	5
957631	31	5



D Separador colores vivos



Separadores de polipropileno 125 micras con cartulina índice. Multitaladro. Colores vivos.

Código	Formato	Posiciones	Envase
795685	A4	5	100
795707	A4	10	50
773932	Folio	5	100
795693	Folio	10	50



E Separadores Elba Colores Print



Separadores de polipropileno de 120 micras. Cada hoja es de un color e incluye una hoja índice imprimible reforzada.

Código	Formato	Posiciones
785284	A4	6
785307	A4	10
785315	A4	12
785331	A4 Maxi	12

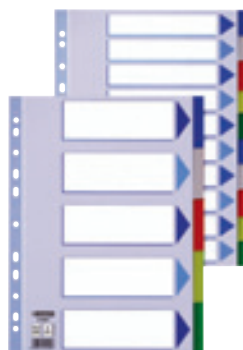

F Separador índice color



Separador de polipropileno 125 micras, con cartulina índice en color. Multitaladro reforzado.

Código	Formato	Posiciones	Envase
795731	A4	5	20
795766	A4	10	10
795723	Folio	5	25
795758	Folio	10	25

SEPARADORES



VIQUEL

A Separador Rainbow Class



Separador 12 posiciones tamaño maxi en polipropileno negro con pestañas multicolores. Etiquetas de identificación. Formato A4 maxi.

Código	Posiciones
151278	12



VIQUEL

B Maxi Separadores



Fabricados en polipropileno. Personalizables.

Código	Posiciones
208325	6
208344	12



AVERY

C Separador Mylar



Separador de cartulina. Incluye un índice imprimible y separadores perforados neutros multitaladro con refuerzo Mylar. Pestañas en colores intensos.

Código	Posiciones
151284	12
151286	31
151289	20 Alfabet.



ELBA



D Separadores canguro Elba for business

Fabricados en plástico de alta resistencia, con abertura en L invertida. Formato A4+.

Código	Contenido
151867	Pack 4 u.



ELBA

E Separadores color crema



Separadores en cartulina 155 gr. Color crema.

Código	Posiciones
815212	5
815220	10

PESTAÑAS REPOSICIONABLES



AVERY

F Pestañas adhesivas imprimibles



Cada juego incluye 96 pestañas adhesivas en 4 hojas (24 pestañas por hoja). Fabricadas en polipropileno transparente o de colores. Imprimible a doble cara.

Código	Color
102936	Surtido
102928	○ Blanco translúcido

SEPARADORES

**A Separadores pastel**

Separadores blancos y de colores surtidos fabricados en cartulina. Dimensiones: 225 x 297 mm.

Código	Posiciones	Color
295160	5	Surtido
295179	10	Surtido
330925	12	Surtido
330941	20	Surtido
913322	5	○ Blanco
913349	10	○ Blanco

**B Separadores cartulina**

Separador en cartulina simil presspan de 250 gr. Colores intensos.

Código	Posiciones
095720	10
095725	5

**C Separadores cartulina color suave**

Separadores en cartulina con colores suaves.

Código	Posiciones
151056	10
095677	5

**D Separadores cartón 150 gr.**

Separadores cartón 150 gr. Colores vivos surtidos. Multitaladro.

Código	Posiciones	Envase
799199	5	20
799202	10	10

**E Separadores cartón 200 gr.**

Separadores de cartón de 200 gr. con carátula índice. Colores vivos.

Código	Posiciones	Envase
033332	6	20
033359	12	10

**F Separadores cartulina rígida**

Separadores de cartulina brillante extra, 450 g. Con acabado marmoleado. Incluyen hoja índice imprimible reforzada. Cada hoja de un color.

Código	Posiciones
785616	6
785624	12

SEPARADORES



Uni
system

A Separadores en PVC



Separador en PVC de 150 micras.

Código	Formato	Posiciones	Envase
095635	Cuarto	5	10
095670	Folio/A4	10	5
095675	Folio/A4	5	10



grafoplas

B Separadores en PVC

PVC

Separadores de PVC para carpetas de anillas. Colores surtidos.

Código	Posiciones	Formato	Envase
Surtido opaco			
522321	5	A4	30
522338	10	A4	20
522354	5	Folio	30
522362	10	Folio	20
Surtido translúcido			
522402	5	A4	30
522410	10	A4	20
522428	5	Folio	30
522435	10	Folio	20

CARPETAS



CARCHIVO

C Carpetas con cremallera Carchivo



Carpeta en polipropileno rayado, cierre de cremallera y bolsillo interior. Colores surtidos.

Código	Dimensiones
151295	345 x 265 x 40 mm.



HOLCERMATE

D Carpetas con cremallera

PP

Expositor de 10 portafolios con cremallera, ribeteado en tela negra. Dos amplias solapas laterales en el interior. Surtido en 4 colores: negro, azul, rojo y verde.

Código	Dimensiones	Contenido
151297	345 x 290 x 25 mm.	Pack 10 u.

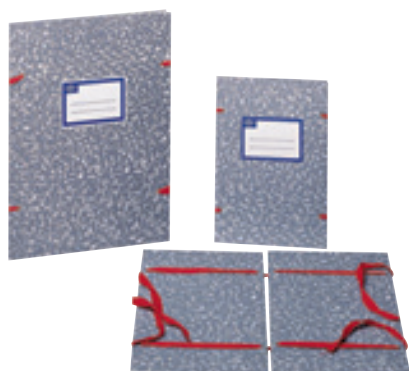

E Carpeta de Legajos Jaspeada



Carpeta de cartón forrado de papel gris jaspeado. Sistema de cierre con cintas de Legajos de color rojo.

Código
151292

CARPETAS CON GOMAS CARTÓN



NATURE FUTURE
RECYCLED



F Carpeta Nature Future

Fabricada en cartulina lustrada 400 gr. 100% fibras nuevas. Con gomas y solapas. Con etiqueta en el lomo. Dimensiones: 320 x 240 mm.

Código	Color
357608	10 colores surtidos vivos
357624	5 colores surtidos pastel

CARPETAS CON GOMAS CARTÓN

PAPYRUS



A Carpetas con gomas Papyrus



Carpeta de cartoncillo símil presspan de 470 gr. Con tres solapas y etiqueta pegada en el lomo. Dimensiones: 335 x 245 mm.

Código	Formato	Color	Envase
094579	Folio	● Negro	25
094574	Folio	● Azul	25
094577	Folio	● Rojo	25
094576	Folio	● Verde	25
094575	Folio	● Amarillo	25
067712	Folio	Surtidos	Pack 3 u.

Uni system

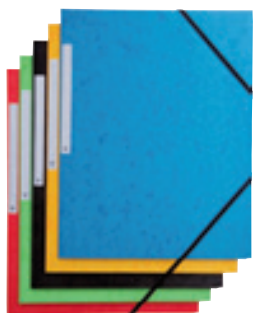

C Carpeta de gomas



Carpeta de gomas de cartulina de 470 gr. Tres solapas. Dimensiones: 320 x 245 mm.

Código	Color
094534	● Azul
094539	● Negro
094537	● Rojo
094536	● Verde
094535	● Amarillo

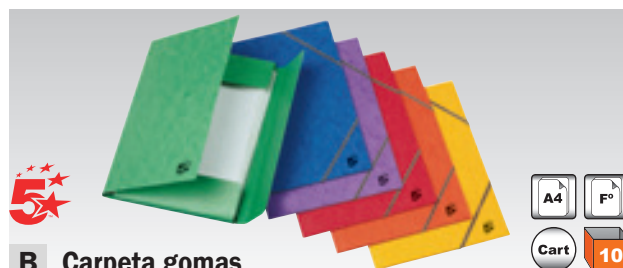

B Carpeta gomas



Etiqueta en el lomo. Carpeta fabricada en cartón. Disponible con o sin solapas.

Código	Color
Sin solapas	
922994	● Azul Oscuro
923191	● Rojo
923183	● Naranja
922986	● Amarillo
923205	● Verde
Con 3 solapas	
922935	● Azul Oscuro
922951	● Rojo
922943	● Naranja
922927	● Amarillo
922978	● Verde



PAPYRUS

D Carpetas de gomas Flúor



Carpetas de gomas de 470 gr. disponible en: verde, naranja, azul, violeta y amarillo. Con tres solapas y etiqueta pegada en el lomo. Dimensiones: 335 x 245 mm.

Código	Color	Contenido
094470	Surtidos	Pack 25 u.

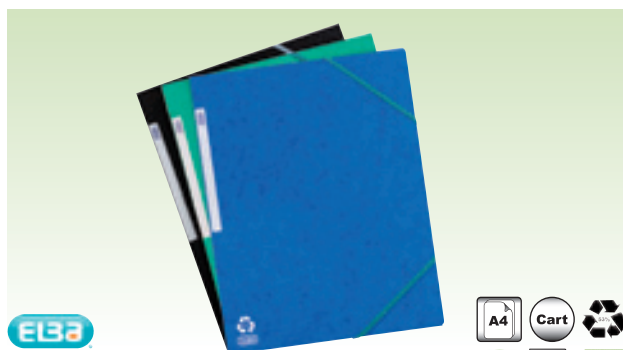

E Carpetas Top File



Carpeta fabricada en cartulina 53% reciclada de 390 g. con acabado satinado. Con 3 solapas, gomas y hendidos que permiten transformarla en caja de 25 mm. Incluye etiqueta en el lomo. Dimensiones: 320 x 245 mm.

Código	Color
801699	● Negro
801729	● Azul Oscuro
801745	● Verde



F Carpetas Forever



Carpeta con gomas y 3 solapas fabricada en cartón reciclado de 380 gr. Incluye etiqueta en el lomo. Para formato A4.

Código	Color
850609	● Azul
850633	● Rojo
850617	● Verde
850625	● Marrón
423377	Surtido

CARPETAS CON GOMAS CARTÓN

PAPYRUS



A Carpetas de gomas Papyrus



Carpeta de gomas. Disponible en: azul, rojo, negro, amarillo y verde. Cubierta de cartoncillo símil presspan y envase expositor. Dimensiones: 335 x 245 mm.

Código	Color	Contenido
151058	Surtidos	Pack 25 u.



Fabrica

B Carpetas Classicolor



Carpeta con gomas y bolsa de cartón virgen impreso en color. Goma del color de la carpeta.

Código	Color
Con gomas y bolsa	
201041	● Rojo
201033	● Azul
201106	● Amarillo
201122	● Cuero
201066	● Verde
201114	Surtido

C Carpeta gofrada



Carpeta de cartón de 800 gr. extra resistente. Impresa en colores gofrado/barnizado.

Código	Color
314724	● Negro
314684	● Azul
314692	● Rojo
314732	Surtido



ELBA

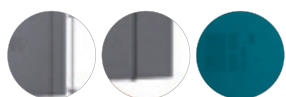

E Carpeta de gomas Elba for Business

Fabricadas en cartulina de calidad superior. Con cierre mediante goma vertical. Tres solapas. Disponible en colores surtidos.

Código	Color	Contenido
239799	Surtido	Pack 5 u.

ELBA

D Carpeta Elbacolor



Carpeta de gomas con 3 solapas. Forrada con papel pelliculado brillante. Textura lisa.

Código	Color
163557	Surtido



LEITZ®

F Carpeta de solapas WOW



Carpeta de 3 solapas fabricada en cartón. Capacidad 250 hojas.

Código	Color	Contenido
488838	Surtido	Pack 5 u.

CARPETAS CON GOMAS CARTÓN

Uni
system

A Carpetas de gomas Profesional



Carpeta de cartoncillo azul.

Código	Formato	Modelo
094474	Folio	Sin solapas
094634	Cuarto	Con solapas
094674	Folio	Con solapas



Faberia

B Carpetas cartón azul



Carpeta de cartón reciclado azul con gomas en blanco y azul.

Código	Formato	Modelo
201674	A5	Con solapa
201600	Folio	Sencilla
201618	Folio	Con solapa
201658	Folio	Con bolsa

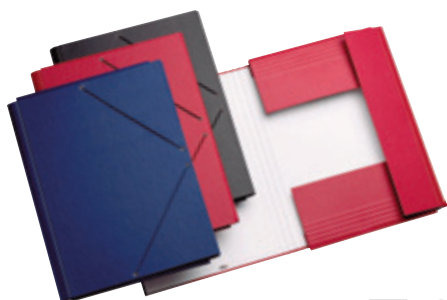
Uni
system

C Carpeta cartón de gomas



Carpeta con cubierta de cartón forrada en plástico de colores. Con tres solapas.

Código	Color
090414	● Azul
090417	● Granate
090419	● Negro



GUERRERO

D Carpeta cartón de gomas surtidas



Carpeta con cubierta de cartón forrada en papel impreso y plastificado. Tres solapas. 4 colores surtidos.

Código	Color
092510	Surtidos

CARPETAS CON GOMAS POLIPROPILENO



EBA

E Carpeta con gomas Hawái



Carpeta con gomas y 3 solapas. Fabricada en polipropileno. Las 3 solapas se enganchan para convertir la carpeta en caja. Etiqueta pegada en el lomo. Textura rayada. Colores translúcidos.

Código	Color	Contenido
490724	Surtido	Pack 12 u.



CARCHIVO

F Carpetas de gomas en polipropileno



Expositor 30 carpetas surtidas. Tres solapas. Dimensiones: 335 x 235 mm.

Código	Color	Contenido
151309	Surtidos	Pack 30 u.

CARPETAS CON GOMAS POLIPROPILENO

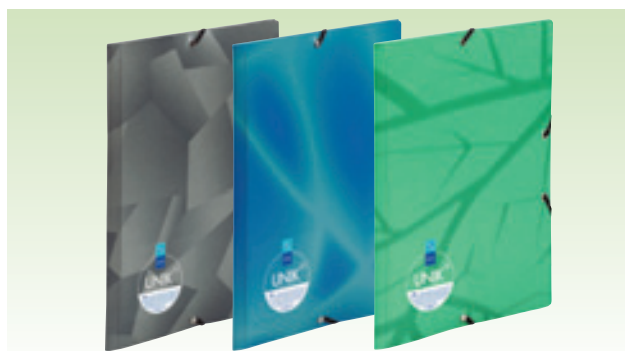

VIQUEL

A Carpeta Unik Office



Carpeta con 3 solapas fabricada en Kalatera, nuevo material post-consumo, reciclado y reciclable. Cierre con elásticos negros. Dimensiones: 230 x 320 x 15 mm.

Código	Color
208425	● Azul
208442	● Verde
208411	● Gris



B Carpeta con gomas y solapas



Carpetas con gomas y solapas fabricadas en polipropileno.

Código	Color
089749	● Negro
089757	● Azul
089773	● Rojo
089846	● Amarillo
089765	● Verde
089901	● Fucsia
089854	● Malva



C Carpeta Linicolor



Carpeta con gomas y tres solapas. Polipropileno. 5 colores surtidos: azul, amarillo, rojo, verde y naranja.

Código	Color
185976	● Azul
810002	Surtido



FOLDERMATE



D Carpetas de gomas semirrígidas

Fabricadas en polipropileno con 3 solapas. 0.40 mm de grosor. En diferentes colores surtidos: azul, violeta, rosa, verde y naranja.

Código	Color
230282	Surtido



FOLDERMATE

E Carpetas de gomas semirrígidas



Expositor de 25 carpetas de gomas en polipropileno rayado translúcido. Tres solapas. Colores surtidos: negro, rojo, azul y verde.

Código	Color	Contenido
151306	Surtido	Pack 25 u.



FOLDERMATE

F Carpetas de gomas Fresh



Expositor de 25 carpetas semirrígidas con solapas y cierres de gomas. Colores surtidos.

Código	Color	Contenido
151301	Surtido	Pack 25 u.

CARPETAS CON GOMAS POLIPROPILENO



A Carpeta de gomas y solapas



Carpeta de gomas y solapas en polipropileno. Dimensiones: 320 x 245 mm.

Código	Color
151326	Surtidos translúcidos
151336	Surtidos opacos
151329	● Azul
151331	● Negro
151334	● Rojo

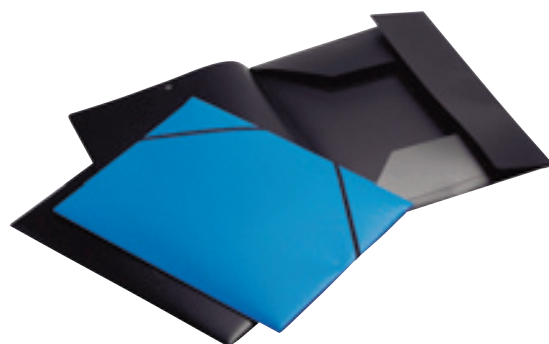

B Carpetas de gomas Viquel



Carpetas de gomas planas en polipropileno opaco. Con tres solapas.

Código	Color
151314	● Azul
151317	● Negro



C Carpetas de gomas Propyglass



Carpeta de gomas planas en polipropileno. Tres solapas. Colores translúcidos surtidos: azul, rojo, verde, transparente, morado, naranja y gris.

Código	Color
151319	Surtidos



D Carpeta Forever



Carpeta con gomas y 3 solapas fabricadas en polipropileno reciclado. Incluye etiqueta en el lomo.

Código	Color
206035	● Azul
206043	● Verde



E Carpetas de gomas de polipropileno



Carpetas de goma planas con tres solapas. Etiqueta adhesiva en el lomo, con cierre con elástico. Envase con 8 colores surtidos.

Código	Color
151324	Surtidos



F Carpeta Krea Cover



Fabricada en polipropileno resistente. Personalizable.

Código	Color
389539	○ Blanco
389767	Surtido translúcido

CARPETAS CON GOMAS POLIPROPILENO



VIQUEL

A Carpetas especiales

PP

Carpetas de gomas, personalizable o con portatodo, transparentes y carpetas de gomas Mini, ideales para bolsillo.

Código	Dimensiones	Color	Envase
A Carpeta de gomas personalizable 151343	320 x 230 mm	Transparente	25
B Carpetas de gomas Mini 151341	160 x 120 mm.	Surtidos	25
C Carpeta de gomas con portatodo 151349	345 x 265 mm.	Transparente	12

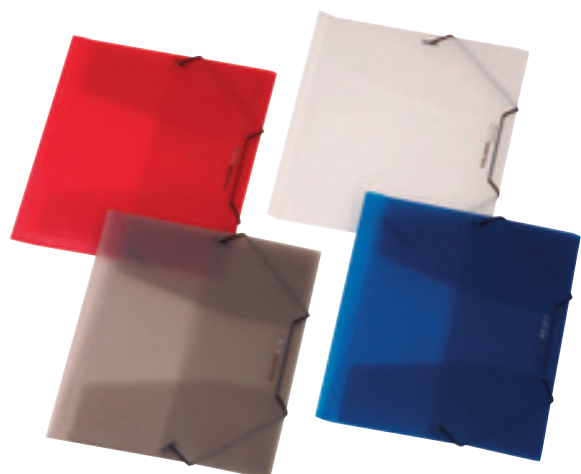

FOLDERMATE

B Carpeta de gomas A5

A5 PP 30

Carpeta en polipropileno con tres solapas y cierre de gomas. Colores surtidos. Dimensiones: 235 x 198 mm.

Código	Color
151357	Surtidos

CARPETAS CON GOMAS PVC



C Carpeta FunColor

F PVC 18

Carpeta de gomas fabricada en PVC. Con tres solapas.

Código	Color
151205	Surtidos



Esselte

D Carpetas gomas PVC

PVC 6

Carpetas fabricadas en plástico PVC encolado, con solapas o con bolsillo interior.

Código	Formato	Modelo	Color
802147	Folio	Bolsa	● Negro
802163	Folio	Bolsa	● Azul
802015	Folio	Solapas	● Negro
802031	Folio	Solapas	● Azul
801974	Cuarto	Solapas	● Negro
801990	Cuarto	Solapas	● Azul



E Carpetas PVC

PVC 6

Carpetas de gomas en PVC de color negro. Con 3 solapas.

Código	Formato
151365	Folio
151359	Cuarto

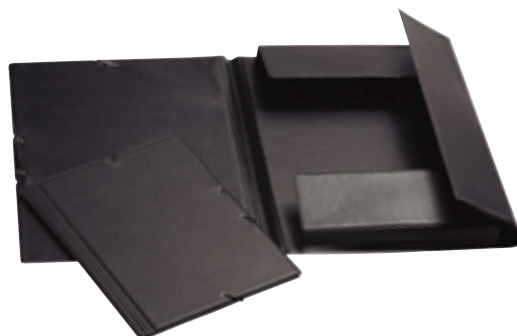

CARPETAS CON GOMAS GRANDES FORMATOS



CARCHIVO

A Carpetas de dibujo



Carpeta con cubierta en cartón marrón alto brillo nº 10.

Código	Formato	Dimensiones	Modelo	Envase
Sin asa				
133008	A3	380 x 520 mm.	Tres solapas	5
132360	A3	380 x 520 mm.	Sencillo	5
Con asa				
133307	Arte	520 x 750 mm.	Sencillo	15
151374	A2	460 x 660 mm.	Sencillo	15

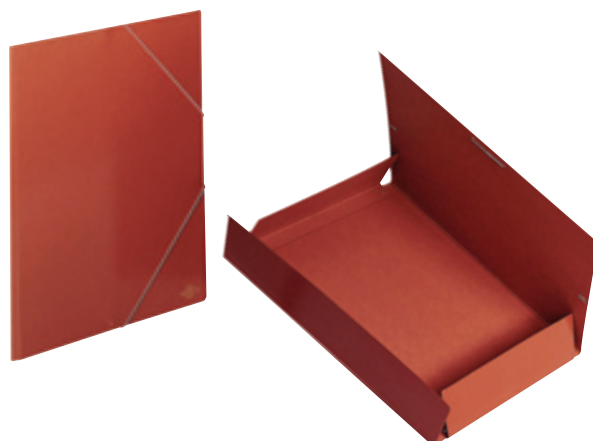

B Carpetas de dibujo A3



Carpeta de dibujo de cartón cuero nº 10, gofrado tela, con cierre de gomas.

Código	Modelo	Envase
151380	Sencillo	6
151383	3 solapas	5



C Carpeta A3



Carpeta con gomas y 3 solapas en cartulina lustrada. Certificado FSC. Dimensiones: 320 x 440 x 10 mm.

Código	Color
835534	Azul

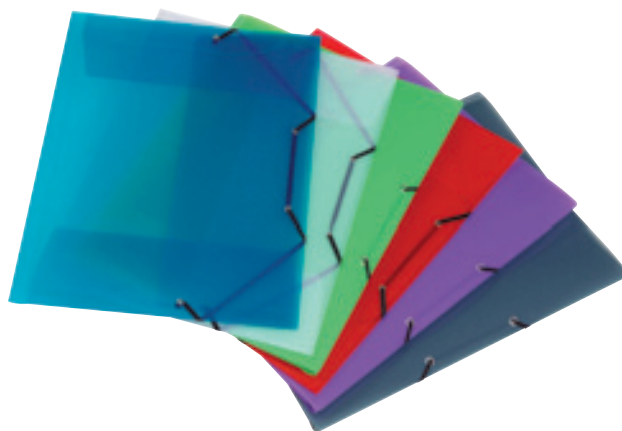

VIQUEL

D Carpeta gomas polipropileno A3



Carpeta gomas de 3 solapas. Cierre gomas planas. 6 colores surtidos. Dimensiones: 305 x 430 x 30 mm.

Código	Color
151385	Surtidos

CARPETAS DE PROYECTOS



E Carpeta de proyectos con goma



Carpetas de proyectos de polipropileno, con cierre de gomas. Dimensiones: 320 x 260 x 30 mm.

Código	Color
151392	Negro
151390	Surtidos



CARPETAS POLIPROPILENO



A Carpeta proyecto Cristal



Gomas de colores surtidas.

Código	Lomo
809455	25 mm.
809463	40 mm.
237941	60 mm.



B Carpeta proyectos Linicolor



Surtido 5 colores translúcidos: azul, amarillo, rojo, verde y naranja.

Código	Lomo	Color	Envase
810061	25 mm.	Surtido	17
834233	40 mm.	● Azul	11
810053	40 mm.	Surtido	11

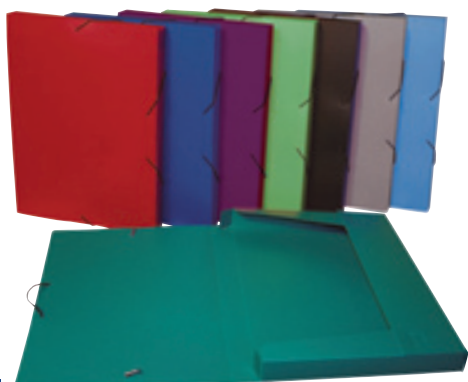

C Carpetas proyectos



Con gomas en polipropileno opaco. Presentación armada. 8 colores surtidos (azul, gris, negro, verde, rojo, anís, ciruela y azul pizarra).

Código	Lomo	Color
151403	30 mm.	Surtidos
151406	30 mm.	● Negro



D Carpeta de proyectos personalizable



Carpeta de proyectos con gomas en polipropileno transparente. Personalizable en portada. Lomo 30 mm. Formato A4. Dimensiones 320 x 180 mm.

Código	Lomo
151413	30 mm.



E Carpetas de proyectos Fashion



Carpeta de proyecto con gomas en polipropileno de colores vivos. Surtidos.

Código	Lomo	Contenido
230385	25 mm.	18
210799	50 mm.	10



F Carpeta de proyectos Bebop



Fabricada en polipropileno. Lomo de 30 mm. En colores vivos, de interior siempre gris cálido que combina perfectamente con los colores exteriores.

Código	Color
244224	● Azul
244232	● Naranja

CARPETAS POLIPROPILENO



A Exabox



Carpeta de proyecto fabricada en polipropileno reciclado (80,3%) y reciclable. Con bolsillo en el lomo para etiqueta personalizable.

Código	Lomo
735925	60 mm.



B Carpeta proyecto



Carpeta de proyectos con gomas en polipropileno Propyglass translúcido. Tres solapas. Disponible en: azul, morado, rojo, verde, gris y transparente.

Código	Formato	Lomo	Color
151408	A5	30 mm.	Surtidos
151411	A3	30 mm.	Surtidos
151396	A4	30 mm.	Surtidos



C Carpeta de proyectos Krea Cover



Personalizable.

Código	Lomo	Color
291041	40 mm.	● Azul translúcido
277298	40 mm.	● Cristal
277305	40 mm.	● Surtido



D Carpetas proyecto Polyvision



Carpetas de proyecto fabricadas en polipropileno translúcido de 700 micras. Personalizable. Acabado liso y brillante. Cierre mediante broche. Ollao y tarjetero en el lomo. Dimensiones: 330 x 250 mm.

Código	Lomo	Color
488888	40 mm.	● Azul
488910	40 mm.	○ Blanco



E Caja de transferencia personalizable



En polipropileno, con tirador y etiqueta. Lomo de 95 mm. Dimensiones: 345 x 260 mm.

Código	Color
208366	● Negro
208394	● Azul



F Caja portadocumentos Class-doc

Portadocumentos en polipropileno con cierre de broche. Tarjetero en lomo y tirador troquelado en ambos lados.

Código	Dimensiones	Color
152419	333 x 248 x 60 mm.	● Azul
152417	333 x 245 x 60 mm.	● Negro

CARPETAS CARTÓN



A Carpeta proyectos 5*



Carpeta de proyectos fabricada en cartón símil prespan. Etiqueta pegada al lomo. Colores surtidos: negro, azul, rojo, verde, lila y naranja. Dimensiones: 345 x 250 mm.

Código	Lomo	Color	Envase
101760	25 mm.	Surtido	20
102537	40 mm.	Surtido	15
103168	60 mm.	Surtido	12
103176	80 mm.	Surtido	9



B Carpeta proyectos cartón forrado 5*



Carpeta de proyectos fabricada en cartón forrado con papel impreso y plastificado por la parte exterior. Tarjetero en el lomo. Dimensiones: 345 x 250 mm.

Negro	Azul	Rojo	Verde	Cartón cuero	Lomo
153032	100447	153033	100382	100463	30 mm.
101027	100854	100641	100838	100919	50 mm.
101361	101345	101329	101337	153035	70 mm.
101752	101736	101701	101728	101744	90 mm.



C Carpetas de proyectos gofradas



Carpeta de proyectos gofrada, con cierre con gomas. Dimensiones: 345 x 250 mm.

Negro	Azul	Rojo	Verde	Amarillo	Lomo
151423	151420	151425	151431	151416	30 mm.
151441	151439	151447	151449	151433	50 mm.
151461	151457	151463	151466	151455	70 mm.
151474	151469	151480	151482	151472	90 mm.



D Carpeta de proyectos UniSystem



Fabricada en cartón y forrada tanto interior como exteriormente. Cierre con gomas. Tarjetero en lomo. Dimensiones: 250 x 345 mm.

Negro	Azul	Rojo	Verde	Cuero	Lomo
089739	089734	089737	089736	089732	30 mm.
089759	089754	151064	089756	089752	50 mm.
089779	089774	089777	089776	089772	70 mm.
089799	089794	089797	089796	089792	90 mm.



CARPETAS CARTÓN



A Carpetas de proyectos de cartoncillo A4



Carpeta de proyectos de cartoncillo, con cierre con gomas. Etiqueta pegada en el lomo. Dimensiones: 335 x 275 mm.

Negro	Azul	Rojo	Amarillo	Verde	Surtidos	Lomo	Envase
089329	089324	089327	151066	089326	089322	25 mm.	7
089349	089344	089347	089345	089346	089340	40 mm.	10



B Box carpetas de proyecto



Box de 6 carpetas de proyecto Papyrus. Fabricado en cartón. Colores surtidos.

Código	Lomo	Contenido
089320	25 mm.	pack 6 u.

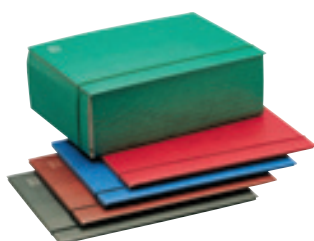

C Carpetas de proyectos Lomo Extensible



Carpetas de proyectos con gomas en cartoncillo impreso y plastificado mate. Lomo extensible hasta 110 mm. Tres solapas. Dimensiones: 330 x 240 mm.

Código	Color
089712	● Cuero
089714	● Azul
089716	● Verde
089717	● Rojo
089719	● Negro

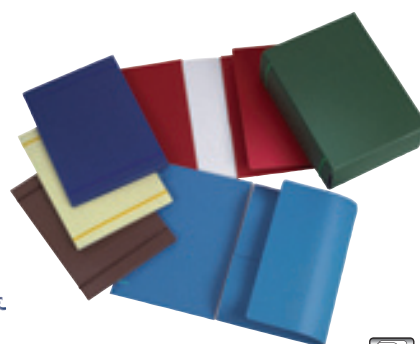

D Carpeta de lomo extensible



Carpeta de gomas de cartón forrado Geltex. Lomo extensible hasta 105 mm. Esquinas redondeadas. Gomas planas ocultas.

Código	Color
306670	● Azul



E Estuche proyectos con gomas



Estuche de proyectos compacto forrado en colores con cierre de goma y goma con ganchillo en los formatos de 120, 150 y 200 mm. Dimensiones: 350 x 245 mm.

Negro	Azul	Rojo	Verde	Lomo	Envase
153006	272439	153008	153007	30 mm.	20
153009	153013	153014	272528	50 mm.	13
153015	153016	273132	153018	70 mm.	9
273167	153019	273930	153020	90 mm.	7
879523	879541	879531	879558	120 mm.	6
879655	879671	879663	879681	150 mm.	5
879701	879728	879711	879736	200 mm.	2



F Estuche proyectos con broche



Estuche de proyectos compacto extra forrado con PVC en colores con cierre de broches. Dimensiones: 350 x 245 mm.

Negro	Azul	Rojo	Gris	Amarillo	Lomo	Envase
878811	878854	878821	878870	878889	30 mm.	20
878897	878919	878900	878935	878943	50 mm.	13
878951	878978	878961	878994	879000	70 mm.	9
879019	879124	879061	879140	879159	90 mm.	7
879167	879183	879175	879205	879231	120 mm.	6
879299	879310	879302	879337	879345	150 mm.	5
879353	879371	879361	879469	879477	200 mm.	2

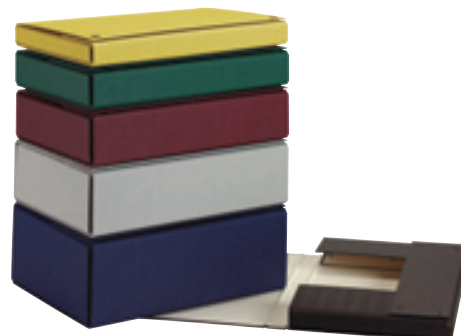

CAJAS DE ARCHIVO



A Archivo definitivo



Cajas de cartón ondulado blanco. Fácil montaje.

Código	Formato	Dimensiones (mm)	Envase
922560	Folio	365 x 255 x 100 mm.	50
926708	Folio	365 x 255 x 100 mm.	10
922579	Folio prolongado	390 x 275 x 115 mm.	50
926710	Folio prolongado	390 x 275 x 115 mm.	10
922587	Ordenador	430 x 316 x 116 mm.	50
922552	Cuartilla	279 x 213 x 105 mm.	50



B Archivo definitivo Calipage



Fabricadas en cartón ondulado blanco de gran calidad. Fácil montaje.

Código	Formato	Dimensiones (mm)	Envase
456259	Folio	355 x 255 x 100 mm.	50
456305	Folio prolongado	390 x 275 x 115 mm.	50
456313	Ordenador	430 x 316 x 116 mm.	50
456321	Cuartilla	279 x 213 x 105 mm.	50
456348	Folio	355 x 255 x 100 mm.	10
456356	Folio prolongado	390 x 275 x 115 mm.	10



C Archivo definitivo Definiclás



Archivo de cartón microcanal para archivo definitivo. Color blanco.

Código	Formato	Dimensiones
068358	Folio prolongado	388 x 275 x 116 mm.
153346	Folio	367 x 251 x 100 mm.
096530	Cuarto	279 x 213 x 105 mm.
096550	Doble folio	367 x 251 x 200 mm.
096570	Folio	367 x 251 x 100 mm.
096580	Folio prolongado	388 x 275 x 116 mm.
152544	Ordenador	430 x 316 x 116 mm.

* Salvo Canarias.



D Archivo definitivo



Archivo de cartón microcanal para archivo definitivo en color blanco.

Código	Formato	Dimensiones
088570	Folio	363 x 255 x 100 mm
088580	Folio prolongado	390 x 275 x 115 mm



E Cajas archivo definitivo Natura

Caja de archivo definitivo fabricada en cartón 100% reciclado y reciclable. Certificado FSC. Espacio para identificación en tapa y lomo. Tapa con cierre con lengüeta para mayor seguridad. Dimensiones: 315 x 255 mm (A4) y 360 x 255 mm (Folio).

Código	Formato	Lomo
142441	A4	80 mm.
142433	A4	100 mm.
204936	A4	150 mm.
441316	Folio	80 mm.
499173	Folio	100 mm.
499198	Folio	150 mm.



F Cajas de Archivo System

Caja de archivo fabricado en cartón ondulado 100% reciclado y reciclable. Montaje automático. Espacio para etiquetar en tapa y lomo. Cierre con lengüeta para mayor seguridad.

Código	Formato	Lomo
153107	A4	80 mm.
704671	A4	100 mm.
280600	A4	200 mm.
498842	Folio	100 mm.

CAJAS DE ARCHIVO



A Archivo definitivo Definiclás Color

Archivo definitivo en microcanal contracalado con cartón estucado impreso a un color en offset. Fondo automático. Dimensiones: 345 x 250 x 100 mm

Código	Color	Envase
061874	● Azul	Pack 2 u.
096574	● Azul	50
096576	● Verde	50
096577	● Rojo	50

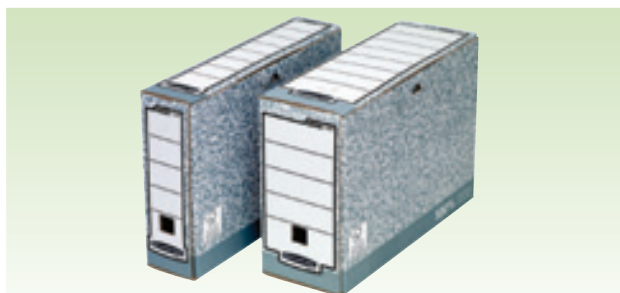

B Caja de archivo Bankers Box

Caja de archivo definitivo de cartón 100% reciclado. Certificado FSC. Espacio para identificación en la tapa y en el lomo. Tapa con cierre con lengüeta para mayor seguridad. Montaje automático. Dimensiones: 315 x 225 mm.

Código	Lomo
704477	80 mm.
704558	105 mm.



C Cajas de Archivo Bankers Box

Caja de archivo fabricado en cartón ondulado 100% reciclado y reciclable. Con certificado FSC. Montaje automático. Espacio para identificación en tapa y lomo. Cierre con lengüeta. Permite colocar carpetas colgantes A4. Dimensiones: 320 x 310 mm.

Código	Lomo
152999	159 mm.



D Archivo definitivo DVD-CD

Caja de archivo definitivo en cartón blanco de alta calidad. Montaje rápido. Impresión en azul.

Código	Formato	Lomo	Dimensiones
785145	Folio	200 mm.	250 x 330 mm.



E Archivo definitivo Definiclás polipropileno

Archivo definitivo en polipropileno corrugado. Resistente a los desgarros, golpes y humedad.

Código	Dimensiones	Color
Folio		
521918	360 x 265 x 95 mm.	● Azul
521901	360 x 265 x 95 mm.	● Marrón
Folio prolongado		
521950	383 x 276 x 108 mm.	● Azul
521942	383 x 276 x 108 mm.	● Marrón

CONTENEDORES

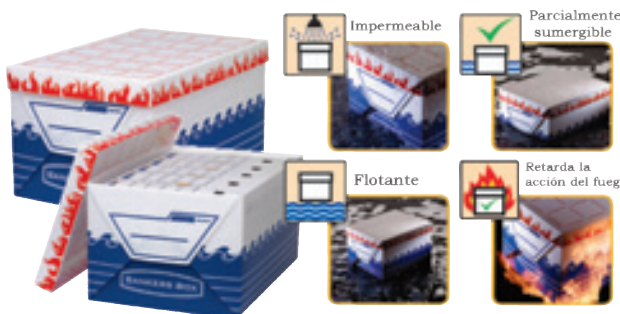

F Contenedor Ignífugo/Hidrófugo

Contenedor de Archivo Ignífugo (resistente al fuego) e Hidrófugo (resistente al agua). No la penetra el agua, la humedad, el fuego o el humo. Tapa con mecanismo de bloqueo interno. Flota hasta con 10 kg de peso. Las ondas indican la línea de flotación.

Código	Dimensiones	Color	Contenido
151871	390 x 295 x 335 mm.	○ ● Blanco / Azul	Pack 5 u.

CONTENEDORES



A Contenedor Definiclás acceso lateral

Contenedor de cartón para 4 cajas de archivo definitivo de formato folio. Posibilidad de apilamiento hasta seis alturas.

Código	Dimensiones
096571	444 x 378 x 270 mm.



B Caja americana multiuso

Caja americana multiuso, de tapa y fondo. Válida para archivar subcarpetas formato folio. Pack de 5 unidades.

Código	Dimensiones
096720	410 x 360 x 280 mm.



C Contenedor de archivo definitivo

Contenedor con capacidad para 5 archivadores folio. Útil para almacenamiento de cualquier documento.

Código	Dimensiones
096575	535 x 375 x 268 mm.



D Contenedor para listados ordenador

Contenedor para almacenamiento de listados de ordenador. En cartón ondulado Kraft blanco.

Código	Dimensiones
096710	409 x 320 x 320 mm.



E Contenedor archivadores de palanca

Contenedor para archivadores de palanca de formato folio. Con tapa y etiqueta.

Código	Dimensiones
096715	358 x 310 x 397 mm.



F Contenedor archivadores de palanca

Contenedor de cartón color natural, 100% reciclable. Con tapa y fondo. Lateral abatible para facilitar acceso. Capacidad para 8 archivadores de palanca de dimensiones 318 x 287 x 70 mm.

Código	Dimensiones
099721	635 x 315 x 380 mm.

CONTENEDORES

**A Contenedor de Archivo System Automático**

Fabricado en cartón 100% reciclado. Certificado FSC. Con tapa de montaje automático, 4 veces más rápido que uno estándar. Doble grosor de cartón sobre 2 paredes y fondo para una mayor resistencia. Tapa más grande que permite colocar carpetas colgantes. Asas reforzadas. Apilable hasta 4 alturas.

Código	Dimensiones	Color
153108	333 x 285 x 290 mm.	○ Blanco
201136	333 x 285 x 290 mm.	● Gris

**B Contenedor de Archivo Earth**

Contenedor con tapa fabricado en cartón 100% reciclado. Certificado FSC. Doble grosor de cartón en fondo para una mayor resistencia. Asas reforzadas. Apilable hasta 4 alturas.

Código	Dimensiones
204952	305 x 254 x 381 mm.
204944	325 x 270 x 391 mm.
204960	325 x 260 x 445 mm.

**C Maxi Contenedor Tapa Fija Earth**

Gran contenedor con tapa fabricado en cartón 100% reciclado. Certificado FSC. Tapa fija integrada y cierre con lengüeta. Doble grosor de cartón en fondo para una mayor resistencia. Asas reforzadas. Apilable hasta 4 alturas. Para formatos A4 y Folio.

Código	Dimensiones
204978	378 x 287 x 545 mm.

**D Container para archivo Earth**

Fabricado en cartón 100% reciclado. Gran resistencia. Certificado FSC. Tapa con apertura frontal y lengüeta de cierre que le aporta mayor consistencia. Apilable hasta 4 alturas.

Código	Dimensiones
204985	540 x 325 x 375 mm.

**E Gran Contenedor System Automático**

Fabricado en cartón 100% reciclado. Certificado FSC. Doble grosor de cartón sobre 2 paredes y fondo para mayor resistencia. Con tapa. Montaje automático, 4 veces más rápido que uno estándar. Asas reforzadas. Apilable hasta 4 alturas.

Código	Dimensiones
799091	380 x 287 x 430 mm.

**F Maxi Contenedor System Automático**

Fabricado en cartón 100% reciclado. Con tapa fija de montaje automático, 4 veces más rápido que uno estándar. Doble grosor de cartón sobre 2 paredes y fondo para una mayor resistencia. Asas reforzadas. Apilable hasta 4 alturas.

Código	Dimensiones
704566	378 x 287 x 545 mm.

CONTENEDORES



A Contenedor de seguridad Transit

Fabricado en cartón 100% reciclado ultra resistente con doble grosor sobre los costados y fondo. Con certificado FSC. Sistema de cierre de seguridad por tira de silicona que permite ver si la caja fue abierta. Asas para transporte. Zona de etiquetaje en los 4 lados. Apilable hasta 3 alturas.

Código	Dimensiones
280618	336 x 288 x 377 mm.



B Contenedores Color Max y Eco Nature

Contenedor de gran capacidad para archivar 6 cajas de archivo definitivo de lomo 80 mm. o 5 de 100 mm. Dimensiones 260 x 520 x 350 mm.

Código	Color	Envase
Color Max		
826893	● Azul	Pack 10 u.
Eco Nature Box		
278253		Pack 10 u.



C Contenedor archivo definitivo kraft

Contenedor de cartón para 5 cajas de archivo definitivo formato folio. Color kraft.

Código	Dimensiones
096573	566 x 399 x 266 mm.



D Contenedores para archivadores de palanca

Contenedor para archivadores de palanca de formato folio. Cartón color kraft. Capacidad: 5 archivadores.

Código	Dimensiones
096716	450 x 370 x 300 mm.

CAJAS DE TRANSFERENCIA



E Estuche archivador apaisado

Caja de transferencia compacta con doble refuerzo y tarjeta en el lomo. Lomo 110 mm.

Código	Color	Dimensiones
838877	● Negro	270 x 390 x 110 mm.
838885	● Rojo	270 x 390 x 110 mm.
838893	● Azul	270 x 390 x 110 mm.
838908	● Verde	270 x 390 x 110 mm.



F Estuche archivador vertical

Estuche archivador compacto con tapa para cerrar y tarjeta en el lomo, con doble estuche reforzado y ollao en el lomo.

Código	Color	Dimensiones
879485	● Negro	335 x 250 x 80 mm.
879507	● Azul	335 x 250 x 80 mm.
879493	● Rojo	335 x 250 x 80 mm.
879515	● Verde	335 x 250 x 80 mm.

CAJAS DE TRANSFERENCIA



A Cajas de transferencia



Cajas de transferencia de cartón forrado.

Código	Color	Formato	Dimensiones
152390	● Verde	Doble folio	380 x 225 x 200
152394	● Verde	Folio	380 x 225 x 100
152395	● Granate	Folio	380 x 225 x 100
152397	● Verde	A4	350 x 260 x 100
152391	● Azul	Folio	380 x 225 x 100

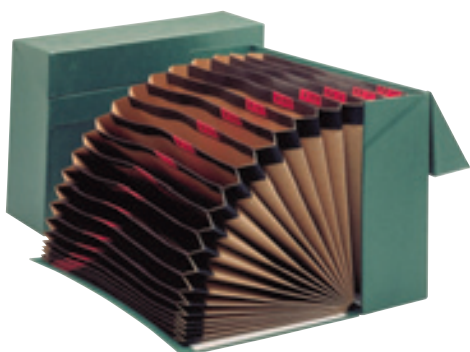

B Caja de transferencia acordeón



Caja de transferencia de cartón forrado en color verde. Tapa abatible de 90° con acordeón desplegable de 20 bolsas A-Z y 1-31 en cartulina kraft de 180 gr.

Código	Dimensiones
152399	385 x 260 x 110 mm.



C Caja de transferencia Fun Line



Caja de transferencia de cartón compacto forrado en papel. Ollado metálico. Colores surtidos.

Código	Dimensiones
152400	340 x 260 x 90 mm.

CLASIFICADORES ACORDEÓN FUELLE

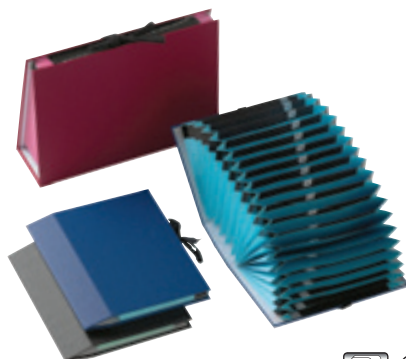

D Carpeta acordeón AZ



Carpeta clasificadora con fuelle AZ. Cubierta forrada en plástico de colores.

Código	Formato	Color
152403	Folio	● Azul
152404	Folio	● Granate
152408	Folio	● Negro
152401	Cuarto	● Negro

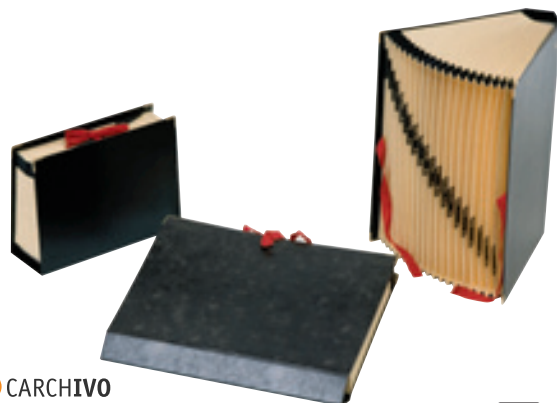

E Carpeta acordeón AZ cartón forrado



Carpeta acordeón A-Z y 1-31. 20 departamentos de cartulina color natural. Tapas negras.

Código	Formato
152409	Folio
152411	Cuarto



F Carpeta acordeón AZ burdeos



Carpeta clasificadora de cartón forrado con sistema acordeón AZ-31. 15 posiciones en cartulina kraft. Tapas burdeos.

Código	Formato
152416	Folio
152412	Cuarto

CLASIFICADORES ACORDEÓN FUELLE



FOLDERMATE

A Carpeta clasificadora Basic



Carpeta de fuelles de 12 separadores y cierre de gomas. Ribete de tela blanca para mayor protección y durabilidad. Incorpora índices, porta-CDs, porta-tarjetas y funda de plástico individual. Colores surtidos. Lomo de 35 mm.

Código	Envase
230248	12



FOLDERMATE

B Carpeta acordeón porta-CD's



Carpeta de fuelles de 12 separadores y cierre de gomas. Ribete de tela negra para mayor protección y durabilidad. Incorpora índices, porta-CDs, porta-tarjetas y en funda de plástico individual. Colores surtidos: azul, violeta, rosa, verde y naranja. Lomo de 35 mm.

Código	Envase
230265	12



FOLDERMATE

C Maletín clasificador polipropileno



Carpeta clasificadora con fuelle de gran capacidad. Fabricada en polipropileno. Tamaño A4. Con 12 separadores. Cierre de broche y ribete de tela.

Código	Color	Envase
817604	● Negro	1
817620	● Azul	1
817612	● Rojo	1
152375	Surtido	Expositor 12 u.



FOLDERMATE

D Clasificador Pop Gear



Carpeta clasificadora con fuelle de gran capacidad. Fabricada en polipropileno. Formato A4. Con 12 separadores. Cierre de gomas y ribete de tela. Colores translúcidos.

Código	Color	Envase
854845	● Negro	1
854837	● Azul	1
854853	● Verde	1
854829	● Fucsia	1
152378	Surtido	Expositor 12 u.



FOLDERMATE

E Clasificador Pop Fresh



Carpeta clasificadora con fuelle de gran capacidad. Fabricada en polipropileno. Con 12 separadores.

Código	Color
488846	● Azul
488854	● Verde



FOLDERMATE

F Carpeta acordeón Fresh



Carpeta clasificadora de fuelles de 12 separadores. Cierre de gomas. Expositor de 12 carpetas en 4 colores surtidos: Azul aguamarina, verde lima, naranja y violeta.

Código	Cierre	Dimensiones	Contenido
152379	Gomas	340 x 235 x 40 mm.	Pack 12 u.
152380	Broche	340 x 240 x 35 mm.	Pack 12 u.

CLASIFICADORES ACORDEÓN FUELLE



A Carpeta acordeón polipropileno



Carpeta fuelle de 12 departamentos en polipropileno. Dimensiones: 335 x 240 x 20 mm.

Código	Color
152386	Surtidos
152387	● Negro

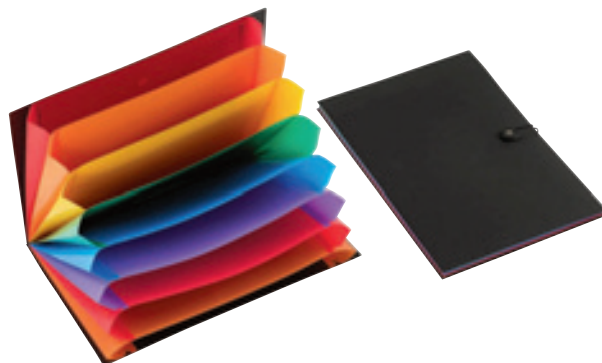

B Carpeta Rainbow Class



Carpeta expandible en polipropileno negro en portada e interior multicolor. 8 posiciones. Cierre con goma. Dimensiones: 348 x 245 mm.

Código
152383



C Carpeta acordeón



Carpeta en polipropileno y colores translúcidos. Con 13 departamentos con pestañas. Cierre de gomas y posición para tarjetas. Colores surtidos.

Código	Dimensiones
152174	330 x 250 x 40 mm.

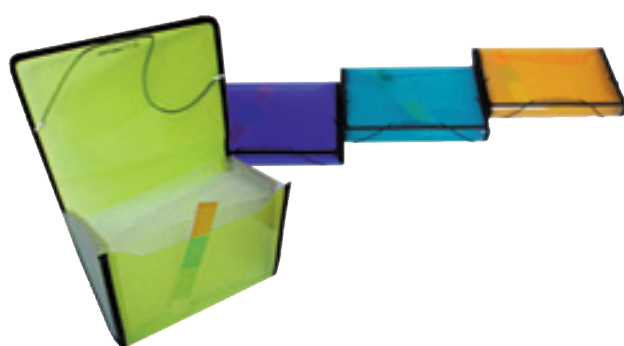

D Carpeta acordeón A5



Carpeta fuelle de 12 separadores en polipropileno de 0.75 mm. Ribeteada en tela negra. Con gomas. 4 colores surtidos.

Código
152363



E Carpeta acordeón clasificadora Foldermate

Carpeta clasificadora con fuelle en polipropileno, con gomas. 13 departamentos en polipropileno transparente con pestañas a modo de visores.

Código	Formato	Acabado	Envase
152364	A4	330 x 245 x 30 mm.	10
152367	Recibo	265 x 140 x 30 mm.	12

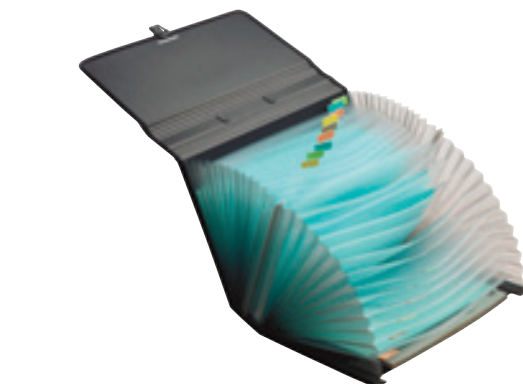

F Maletín acordeón



Maletín tipo fuelle con 24 apartados con pestaña y 26 huecos. En polipropileno rayado color negro, rematado en tela negra. Apertura 180°. Dimensiones: 385 x 285 x 70 mm.

Código
152370

CLASIFICADORES CON LOMO DE FUELLE



FOLDER MATE

A Maletín clasificador gran capacidad



Maletín en polipropileno de 140 micras. Fuelle 24 separadores. Ribeteado en tela negra. Dimensiones: 385 x 320 x 115 mm de lomo.

Código
152372



Parifold collector
by tarifold

C Maleta portadocumentos



Maleta para documentos hasta 240 x 320 mm. Cierre con broche de color por clip. Lomo rígido y asa retráctil. Armazón en polipropileno rígido. Contiene dos muescas para la inserción de 2 bolígrafos.

Código
277762
277770
277800
277789

Color
● Azul
● Rojo
● Gris
● Amarillo



Exactive
GREEN FOLDING



B Exacase

Clasificador extensible con 13 compartimentos. Fabricado en polipropileno reciclado (80.3%) y reciclable. Cada separador incorpora identificador personalizable. Con asa para facilitar su transporte. Dimensiones: 330 x 250 mm.

Código
754168

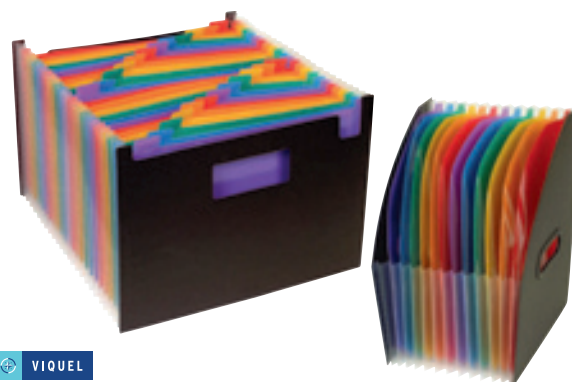

VIQUEL

D Organizador Rainbow Class

Organizador con fuelle expandible con compartimentos. Con exterior en polipropileno negro e interiores e índices multicolores. 2 asas para transporte.

Código	Modelo	Posiciones	Dimensiones
152361	Horizontal	24	325 x 230 mm.
152362	Vertical	12	255 x 320 mm.



EL3a

E Clasificador Executive Organiser



En polipropileno, con 14 secciones con capacidad para 15 hojas. 7 Separadores de plástico con archivo en las 2 caras. Con hoja índice.

Código
229994

Posiciones
14

Color
Surtido



EL3a

F Clasificador expandible



Fabricado en polipropileno, con solapa y dossier uñero en contraportada. Separadores en polipropileno. Disponible en 3 colores diferentes. Permite albergar hojas tamaño folio.

Código
151882

Posiciones
12

Color
Surtido

CLASIFICADORES

**A Clasificador de cartón**

Clasificador fabricado en cartón prensado. Cada compartimento en un color vivo.

Código	Carga	Color
907387	7 departamentos	● Azul
907379	7 departamentos	● Rojo
153024	7 departamentos	● Verde
907409	7 departamentos	● Amarillo
153025	12 departamentos	● Azul
907417	12 departamentos	● Rojo
153026	12 departamentos	● Verde
907441	12 departamentos	● Amarillo

**B Carpeta clasificador fuelle**

Carpeta forrada en plástico. 9 departamentos. Dimensiones: 360 x 270 mm.

Código	Color
090479	● Negro

**C Carpeta clasificador**

Carpeta forrada en plástico de colores, con apertura central y solapa lateral. 12 departamentos. Formato folio: 348 x 270 mm.

Código	Color
090429	● Negro
090424	● Azul
090427	● Granate

**D Carpeta clasificador colores surtidos**

Carpeta clasificador de cartón forrado, plastificado mate en 5 colores surtidos. 12 departamentos. Dimensiones: 348 x 270 x 20 mm.

Código	Color
090420	Surtido

**E Carpeta clasificador Guerrero**

Carpeta clasificador de cartón forrado, con papel impreso y plastificado y apertura central. 12 departamentos. 4 colores surtidos. Dimensiones: 348 x 270 mm.

Código	Color
092520	Surtido

**F Clasificadores forrados con polipropileno**

Clasificadores forrados con polipropileno. 12 separadores. Cierre mediante solapa y gomas. Lomo 25 mm. Dimensiones: 340 x 260 mm.

Código	Color
491178	● Negro

CLASIFICADORES



A Clasificador Elbacolor



Clasificador forrado con papel pelliculado brillante. Textura lisa. Cierre mediante solapa y gomas. 12 separadores. Lomo 25 mm. Dimensiones: 340 x 255 mm.

Código	Posiciones	Color
163549	12	Surtido



B Clasificador Rainbow Class



Fabricado en polipropileno negro con interiores multicolores. Cierre con gomas. Porta etiqueta en portada.

Código	Posiciones
208221	12



C Clasificador con fuelle



Fabricado en cartulina lustrada 425 gr. con certificado FSC. Fuelle extensible que permite archivar en cada separador hasta 125 hojas de 80 gr. Ventanas que permiten la identificación de cada separador. Color Azul.

Código	Posiciones	Envase
815697	6	8
815719	12	6

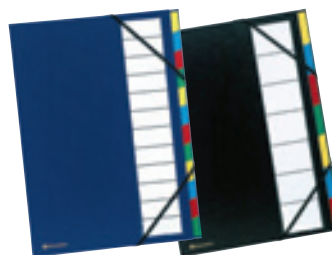

D Clasificador de tapa dura



Clasificador de tapa dura con ventanas y lomo fuelle extensible con gomas. Incluye portaetiquetas con etiquetas impresas. Separadores de cartulina de 250 gr. con colores vivos. Dimensiones: 320 x 240 mm.

Código	Posiciones	Color
237810	7	● Negro
237828	7	● Azul
237852	7	Surtido
237860	12	● Negro
237878	12	● Azul
237909	12	Surtido



E Clasificador Harmonika



Clasificador en polipropileno reciclado (80,3%) y 100% reciclable con 9 compartimentos con separadores en cartulina negra. Dimensiones: 240 x 328 mm. Incluye bolsillo para CD y tarjetero en el interior. Con gomas.

Código	Posiciones
754176	9

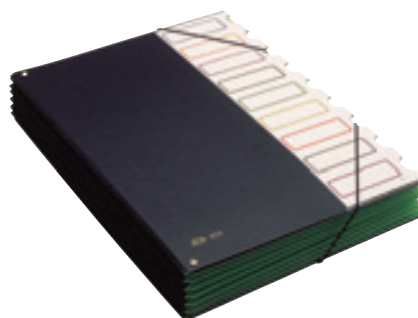

F Carpeta clasificador fuelle en PVC



Con 9 departamentos confeccionados con cartulina doble. Tarjetero exterior de señalización. Dimensiones: 365 x 275 mm.

Código	Posiciones
152359	9

CLASIFICADORES

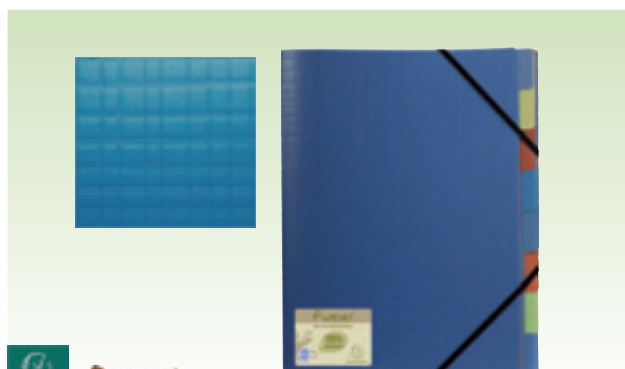

Forever
Recycled PP



A Clasificador Forever

Clasificador fabricado en polipropileno reciclado 100%. Con 8 compartimentos. Color azul.

Código
206213



GUERRERO



B Carpeta clasificador personalizable

Carpeta clasificadora con tapas de polipropileno. Cubierta personalizable. Con 12 separadores.

Código
092720



Kreacover
Recycled PP



C Clasificador 8 compartimentos

Fabricado en polipropileno. Con diferentes compartimentos para guardar documentos. Disponible en colores surtidos translúcidos.

Código
389783

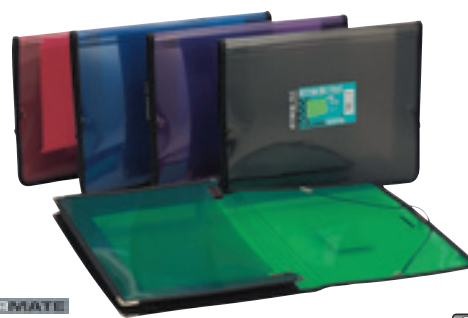

FOLDER MATE



D Carpeta portadocumentos con fuelle

Carpeta de gomas con fuelle de gran capacidad. En polipropileno rayado translúcido con refuerzos metálicos en base del fuelle. Expositor con 10 carpetas. Colores surtidos.

Código	Dimensiones	Contenido
152355	340 x 225 x 13 mm.	Expositor 10 u.



FOLDER MATE



E Carpeta portadocumentos fuelle

Carpeta de gomas con fuelle de gran capacidad, fabricada en polipropileno rayado translúcido con refuerzos metálicos en base del fuelle. Expositor con 10 carpetas. Disponible en colores surtidos.

Código	Formato	Dimensiones	Contenido
152356	A4	340 x 260 mm.	Expositor 10 u.
152357	A5	255 x 205 mm.	Expositor 10 u.

ÁLBUM PARA MONEDAS



par-do



F Álbum para monedas Euro

Álbum acolchado para la colección de monedas euro. Acabado símil piel color negro. Mecanismo de 4 anillas. Con cajetín. Medidas del cajetín: 240 x 215 x 50 mm. Fundas con alojamientos para la colección de 2 juegos de monedas euro cada una.

Código	Producto
152352	Álbum
152353	Bolsa 6 fundas de monedas

PORTAFIRMAS



A Portafirmas tapa forrada lino



Portafirmas con la cubierta forrada en lino que le da un efecto textil. Lomo expandible. Con portanombres en la portada. Dimensiones: 350 x 242 mm.

Código	Color
910067	● Negro
910083	● Azul
910075	● Rojo



B Portafirmas tapa forrada PVC



Portafirmas con la cubierta forrada en PVC. Lomo expandible. Con portanombres en la portada. Dimensiones: 350 x 242 mm.

Código	Color
907506	● Negro
910059	● Azul
910040	● Rojo

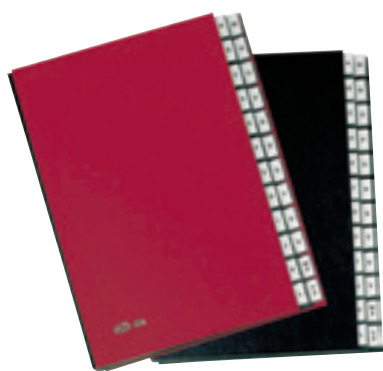

C Preclasificador



Preclasificador compacto en cartón con tapas forradas en PVC. Lomo fuelle. Ventanillas transparentes. Colores burdeos y negro.

Código	Posiciones	Color
825715	12 (1-12)	● Negro
825731	31 (1-31)	● Negro
825766	24 (A-Z)	● Negro



D Portafirmas



Acolchado. Lomo extensible tipo acordeón con 18 separadores. Compartimentos escalonados y reforzados. Con tarjetero en portada. Dimensiones: 335 x 245 mm.

Código	Separadores	Color	Envase
795197	18	● Negro	1
795200	18	● Burdeos	1
152349	12	● Negro	2



E Portafirmas 20 departamentos



Portafirmas con tapas acolchadas PVC color negro, tripas interiores en cartulina reforzadas. Tarjetero adhesivo de regalo. Dimensiones: 340 x 245 mm.

Código
152351

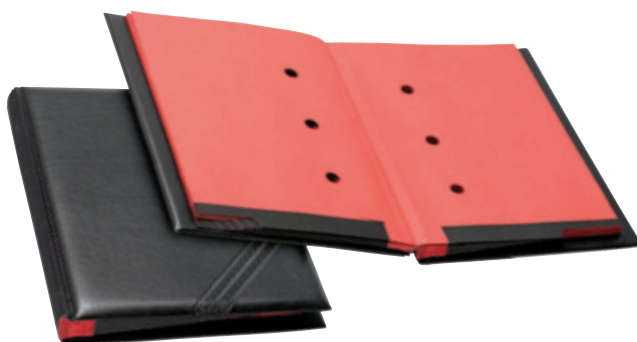



A Clasificador Sherpa® P



Clasificador de pared de fácil montaje para colocar documentos a la altura de los ojos. Incluye 10 fundas formato A4 (5 rojas y 5 negras) con caballetes. Incluye kit de fijación.

Código

761332



B Sherpa® SoHo SM



Clasificador de sobremesa con 5 fundas negras Sherpa® formato A4.

Código

509428



C Clasificador Function P

Clasificador de pared realizado en chapa de acero con recubrimiento epoxy. Para 10 fundas formato A4 Function o Sherpa®. Dimensiones: 322 x 73 mm.

Código

218457



D Fundas para clasificadores Function

Fundas de plástico rígido transparente para usar con sistemas de mecanismo de pivotes Function y Sherpa. Con perforación universal para guardar en archivadores. Se puede escanear y fotocopiar.

Código

218570

Color

● Transparente



E Fundas para clasificadores Sherpa®



Fundas de polipropileno con marco de color para poner catálogos, folletos, ilustraciones, etc... Antirreflejantes, aptas para escanear y fotocopiar. Para utilizar con sistemas de mecanismo de pivote Function y Sherpa.

Código

494806

Color

● Negro

175783

● Gris

494792

● Violeta





Tarifold
Easy to use, to file, to share

A Clasificador metal P



Kit de pared: fabricado en metal. Con 10 fundas A4 de PVC en colores surtidos (azul, rojo, amarillo, verde y negro). Ampliación al infinito. Material de fijación incluido. **Soporte de pared:** en metal, se entrega sin fundas. Incluye material de fijación.

Código	Producto
791780	Kit con 10 fundas
167710	Sin fundas



Tarifold
Easy to use, to file, to share

B Clasificador Candy Line P



Clasificador de pared en metal, con 10 fundas A4 en polipropileno y marco en acero irrompible. Incluye 4 topos laterales, para una óptima lectura y kit de fijación mural. Extensible al infinito.

Código	Color
175546	● Azul



BLACKLINE
Tarifold
Easy to use, to file, to share

C Clasificador Black Line P



Clasificador de pared en ABS de color negro, incluye 10 fundas A4 en polipropileno con bordes en color gris. Se entrega con 5 índices indicadores. Incluye material de fijación.

Código	Color
209362	● Gris



BLACKLINE
Tarifold
Easy to use, to file, to share

D Clasificador Black Line SM



Clasificador de mesa en ABS color negro con base portaobjetos, incluye 10 fundas A4 en polipropileno con bordes en color verde fluorescente o gris y con 5 índices indicadores. Extensión hasta 30 fundas con el clasificador de pared BlackLine.

Código	Color
202953	● Verde fluorescente
209370	● Gris



Tarifold
Easy to use, to file, to share

E Clasificador metal SM



Clasificador de sobremesa fabricado en metal, incluye 10 fundas A4 en colores surtidos y 5 índices. Ampliable hasta 30 fundas con el clasificador de pared metal. Incluye kit de fijación para pared.

Código	Producto
791802	Sin fundas



Tarifold
Easy to use, to file, to share

F Fundas con pivotes



Paquete de 10 fundas formato A4, con pivotes en acero y marco irrompible. Incluye 5 visores. Válidas para los clasificadores de pared o mesa Tarifold metálicos.

Código	Color	Envase
167397	● Azul	Pack 10 u.
167400	● Rojo	Pack 10 u.
791829	Surtido	Pack 10 u.

CARPETAS CON FUNDAS DE TAPA FLEXIBLE

A Carpeta con fundas polipropileno

Tapas flexibles y fundas interiores en polipropileno.

Código	NºFundas	Color	Envase
900605	10	● Azul	15
900613	10	● Negro	15
900621	10	● Rojo	15
901147	20	● Azul	10
901155	20	● Negro	10
901163	20	● Rojo	10
901325	40	● Azul	8
901333	40	● Negro	8
901341	40	● Rojo	8

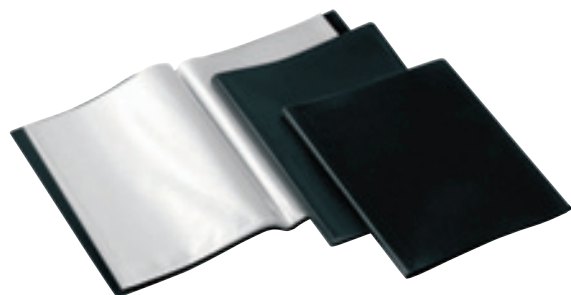
B Carpeta con fundas Viquel

Carpetas en polipropileno color negro. Apertura 180°.

Código	NºFundas	Envase
152337	20	10
152338	30	10
152339	40	10
152344	50	10
152345	60	20
152346	80	15
152336	100	5

C Carpeta con fundas Propyglass

Carpetas en polipropileno flexible cristal, en varios colores surtidos translúcidos: verde, azul, rojo, naranja, morado y transparente.

Código	NºFundas
152347	20

D Carpeta con fundas Linicolor

Carpeta con fundas fabricadas en polipropileno. Fundas interiores cristal, lisas de alta transparencia. Formato A4. 5 colores surtidos: azul, amarillo, rojo, verde y naranja. Tapa flexible.

Código	NºFundas	Envase
810029	20	20
810010	40	12

E Carpeta con fundas Chromaline

Carpeta con fundas fabricada en polipropileno. Fundas interiores cristal lisas de alta transparencia. Formato A4. 5 Colores surtidos: azul, azul claro, rojo, verde y cristal. Tapa semi-flexible.

Código	NºFundas	Envase
277388	20	20
277395	30	12
277402	40	12
277410	100	8

F Carpetas de fundas Hawaii

Carpetas de fundas con tapa en polipropileno rígido de 0.5 mm. Fundas cristal y con apertura en ángulo. Tarjetero en la portada y etiqueta personalizable. Formato A4. Colores translúcidos.

Código	NºFundas	Color	Envase
490821	20	Surtido	Pack 6 u.
490895	40	Surtido	Pack 6 u.

CARPETAS CON FUNDAS DE TAPA FLEXIBLE



A Carpetas con fundas flexibles



Carpeta en polipropileno. Colores surtidos.

Código	NºFundas	Dimensiones	Envase
152320	20	230 x 305 x 17 mm.	24
152322	40	230 x 305 x 25 mm.	8
152321	20	230 x 305 x 15 mm.	24



B Carpetas de fundas Standard



Carpetas de fundas con tapas en polipropileno flexible de 0.3 mm. Fundas interiores en polipropileno piel de naranja. Colores opacos.

Código	NºFundas	Color	Envase
491022	10	● Negro	10
491014	10	● Azul	10
491048	20	● Negro	10
491030	20	● Azul	10
490976	20	Surtido	30
491063	30	● Negro	10
491055	30	● Azul	10
490984	30	Surtido	30
491088	40	● Negro	10
491071	40	● Azul	10
490992	40	Surtido	30
490968	60	Surtido	30
491006	100	Surtido	10



C Carpetas portafundas colores surtidos

Carpeta en polipropileno flexible. Apertura 180°. Colores surtidos.

Código	NºFundas
152328	20
152329	40
152323	60



D Carpetas con fundas Funcolor flexible



Fabricada en PVC, con interior cristal y disponible en 6 vistosos colores surtidos.

Código	NºFundas
152758	20
152760	30

CARPETAS CON FUNDAS DE TAPA RÍGIDA

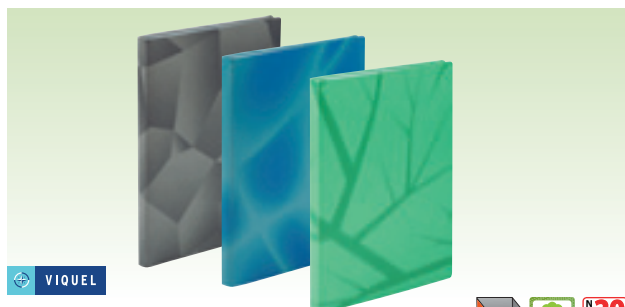

E Carpetas de fundas Unik Office



Fabricada en Kalatera, nuevo material postconsumo, reciclado y reciclable. Con 30 fundas de 55 micras.

Código	Color
208511	● Verde
208492	● Azul
208466	● Gris



F Carpetas fundas espiral Studio



Expositor de carpetas en polipropileno extra ranurado en 4 brillantes colores surtidos: azul, rojo, verde y naranja. Funda en polipropileno cristal de alta resistencia.

Código	NºFundas	NºCarpetas	Contenido
152314	30	15	Pack 15 u.
152315	20	16	Pack 16 u.

CARPETAS CON FUNDAS TAPA RÍGIDA



FOLIO MATE

A Carpeta con fundas tapa rígida



Carpeta con fundas fabricada en polipropileno. Lomo personalizable. Tapa rígida muy resistente de 500 micras.

Código	NºFundas	Color	Envase
818065	10	● Negro	10
818081	10	● Azul	10
818111	20	● Negro	10
818146	20	● Azul	10
818162	40	● Negro	10
818189	40	● Azul	10
818200	60	● Negro	6

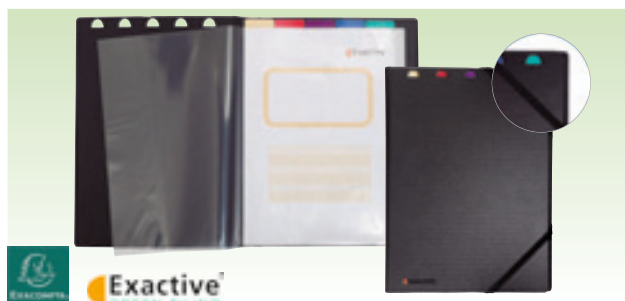

C Exactive®



Carpeta de fundas con tapa en polipropileno reciclado con gomas para asegurar sus documentos. Incluye bolsillo para tarjeta de visita y para CD. Color negro.

Código	NºFundas
277313	30
277321	40



E Carpetas de fundas Forever



Carpeta de fundas fabricada en polipropileno reciclado 100%, con fundas cristal. Tapa rígida de 700 micras.

Código	NºFundas	Color	Envase
206092	20	● Azul	20
206158	40	● Azul	12
206173	40	● Rojo	12
206165	40	● Verde	12



LEITZ®

B Carpeta de fundas Bebop



Carpeta fundas fabricada en polipropileno. Con tarjetero adhesivo en el lomo. Formato A4. Interior en gris y exterior en colores vivos.

Código	NºFundas	Color
244176	20	● Naranja
623393	40	● Azul
623400	40	● Naranja



VIQUEL

D Carpeta de fundas A3



Carpeta fabricada en polipropileno negro, de 30 fundas de cristal liso. Apertura 180°.

Código
208306

CARPETA CON FUNDA CON CAJA

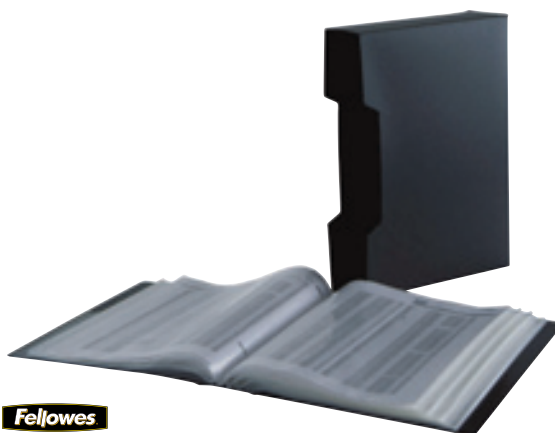

Fellowes

F Carpetas con fundas con caja



Carpeta con tapas en polipropileno semirrígido. Fundas antirreflejo. Personalizable en lomo y bolsillo en contraportadas. Se entregan con caja rígida. Color negro.

Código	NºFundas
152302	80
152301	100

CARPETAS CON FUNDAS PERSONALIZABLES



A Carpeta con fundas personalizables



Carpeta de fundas en polipropileno. Portada personalizable.

Código	Nºfundas	Color	Envase
908633	20	● Negro	8
908625	20	○ Blanco	8
908668	30	● Negro	6
908641	30	○ Blanco	6
908684	40	● Negro	4
908676	40	○ Blanco	4



B Carpeta portafundas espiral



Carpeta con tapas de polipropileno color translúcido. Fundas fijas no extraíbles. Personalizable en portada. Color azul.

Código	NºFundas
152310	20
152312	30
152313	40



C Carpetas con fundas personalizable



Expositor 12 carpetas personalizables. Colores surtidos. Contenido: 5 carpetas de 20 fundas, 4 carpetas de 30 fundas, 2 carpetas de 40 fundas y 1 carpeta de 50 fundas.

Código	Contenido
152307	Pack 12 u.



HOLDERMATE



D Carpeta con fundas tapa rígida personalizable

Carpeta con fundas fabricada en polipropileno. Formato A4. Lomo y portada personalizables. Tapa rígida muy resistente. Apertura parte superior.

Código	NºFundas	Color
818219	10	● Negro
818227	10	○ Blanco
818235	20	● Negro
818243	20	○ Blanco



E Carpeta con fundas Krea Cover



Carpeta con fundas personalizables. Fabricada en polipropileno flexible. Fundas interiores cristal, lisas de alta transparencia. Colores surtidos.

Código	NºFundas	Color	Envase
809994	20	Surtido	20
389864	20	Surtido translúcido	20
012653	30	Surtido	12
389880	30	Surtido translúcido	12
013048	40	Surtido	12
390174	40	Surtido translúcido	10
809978	60	Surtido	8



VIQUEL



F Carpetas con fundas personalizable

Carpetas personalizables con cubierta en polipropileno negro.

Código	NºFundas
152297	20
152299	30
152294	40

CARPETAS CON FUNDAS PERSONALIZABLES



ELBA



A Carpetas Opoque Stand Up

Carpetas de fundas con tapa rígida en polipropileno de 800 micras que permite que se mantenga de pie. Fundas en polipropileno cristal y con abertura en ángulo para insertar documentos fácilmente. Tarjetero en lomo y bolsa en portada. Formato A4. Color Negro.

Código	NºFundas
491193	60
491200	80

CARPETAS CON FUNDAS REMOVIBLES

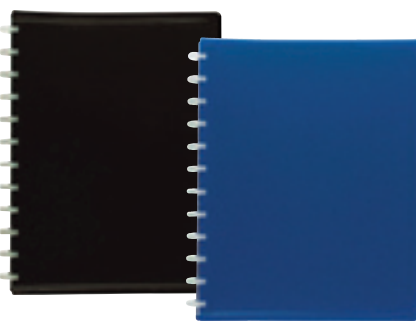

VIQUEL



B Carpeta portafundas

Fabricadas en polipropileno semirrígido, con 30 fundas cambiables y sistema de anillas. Posibilidad de insertar fundas suplementarias y separadores. Formato A4 Maxi.

Código	NºFundas	Color
152305	30	● Azul
152303	30	● Negro



ELBA

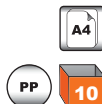

C Carpetas personalizable Polyvision

Carpetas de fundas con tapa semirrígida de polipropileno y personalizable. Incluye 20 fundas removibles de polipropileno acabado cristal y admite hasta 50 fundas. Colores translúcidos brillantes.

Código	NºFundas	Color
491241	20	● Azul
491266	20	● Transparente
491274	20	● Naranja
Juego 10 fundas		
802414		



VIQUEL



D Carpetas portafundas surtidas

Carpetas con sistema de 12 anillas de 23 mm. Con tapas en polipropileno rígido extra de 315 x 250 mm. y con tarjetero en portada. Contiene 20 fundas en polipropileno cristal con apertura superior y lado izquierdo. Colores surtidos.

Código	NºFundas
152306	20



FOLCHER MATE

E Carpeta con fundas removibles



Sistema de encuadernación que permite intercalar y sustituir fácilmente las fundas. 25 fundas por carpeta.

Código	Color
808212	● Negro
808239	● Azul
808220	● Fucsia



ELBA



F Carpeta Manage Me!

Tapas rígidas en polipropileno. Incorpora 25 fundas removibles de polipropileno acabado piel de naranja. Ancho especial que permite añadir fundas adicionales y separadores. Formato A4 Maxi. Capacidad máxima 50 fundas. Incluye peine guía con doble función: regla y marcador.

Código	Color
440916	● Azul
232123	● Burdeos
232581	● Antracita
232573	● Transparente
Juego de 10 fundas	
802414	
Juego de 5 separadores	
440924	

CARPETA CON FUNDAS REMOVIBLES

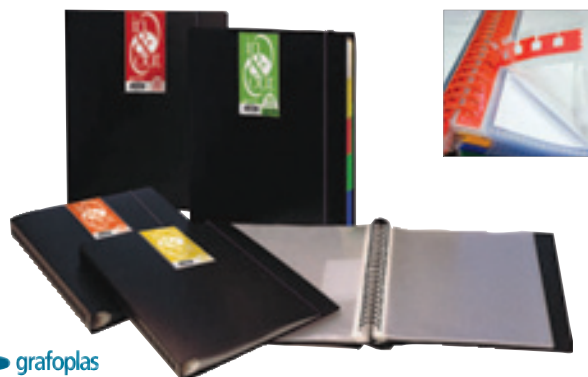

A Carpetas In&Out



Carpeta de fundas con doble espiral y fundas removibles. Con peine guía que facilita la inserción de las fundas. Incluye 5 separadores extraíbles y goma excepto el modelo Index que incorpora fundas con banda de color.

Código	Nº Fundas	Envase
522143	20	4
522151	30	4
522168	40	3
522176	50	3
Recambio fundas		
522128	Recambio 10 fundas	



B Carpeta fundas Flexam Plus



Cubierta rígida en polipropileno con separadores de colores y tapas transparentes. Incluye 30 fundas móviles e intercambiables cristal. Espiral metálico que permite sustituir las fundas fácilmente. Incorpora índice imprimible y separador de 5 posiciones. Capacidad hasta 50 fundas.

Código
816080
Recambio 10 fundas
816099

CARPETAS DE PRESENTACIÓN



C Exashow



Carpeta de 4 anillas de 30 mm. Fabricado en polipropileno reciclado (84,7%) y reciclable. Incluye 5 separadores y 25 fundas cristal para la presentación de documentos. Ofrece la posibilidad de convertirse en un atril de presentación.

Código	Formato
735933	A4
277224	A3

CARPETA DE FUNDAS CON ASAS



D Carpeta con fundas con asa

Maletín multifunción simil piel que incorpora 200 fundas en 20 fajos de 10 fundas cada uno. Los fajos de fundas se fijan al lomo mediante guías. Color negro.

Código	Nº Fundas
084354	200

ÁLBUMES DE FOTOS



E Álbumes Affinity y Colours

Fabricado en cartón forrado con papel, con encuadernación de espiral y capacidad para 100 fotos. Disponible en dos colores. Dimensiones: 320 x 220 mm.

Código	Color
Colours	
230176	Azul
230193	Fucsia



PORTACARNETS



Essele

A Portacarnets



Fundas portacarnets con uñero fabricadas en PVC de 140 micras.

Código	Formato	Contenido
830749	67 x 98 mm.	Caja 100 u.
830757	78 x 114 mm.	Caja 100 u.
830765	82 x 122 mm.	Caja 100 u.
830730	87 x 56 mm.	Caja 100 u.
830773	93 x 138 mm.	Caja 100 u.
830781	108 x 160 mm.	Caja 100 u.
830803	122 x 172 mm.	Caja 100 u.
830811	171 x 221 mm.	Caja 100 u.
830846	231 x 330 mm.	Caja 100 u.
830838	232 x 305 mm.	Caja 100 u.

LOMERAS



DURABLE

B Fundas para lomerias



Fundas para utilizar conjuntamente con las lomerias de sujeción. Se puede emplear con todas las lomerias independientemente de su capacidad. Capacidad: 1-100 hojas. Se suministra sin lomera.

Código	Color	Contenido
415908	● Transparente	Caja 50 u.
415894	● Azul	Caja 50 u.



DURABLE

C Lomera de sujeción



Lomera de plástico para archivar y guardar documentación no perforada. El diseño de bordes redondeados facilita la inserción y extracción de la documentación.

Código	Capacidad hojas	Color	Envase
415975	60	● Negro	50
759692	60	○ Blanco	50
415967	80	● Negro	25
759650	80	○ Blanco	25
759668	40-100	● Negro	25
759676	40-100	○ Blanco	25

FUNDAS POLIPROPILENO



VIQUEL

D Funda perforada Zippy Pocket



Fabricada en polipropileno 200 micras. Con cierre con cremallera y 2 bolsillos interiores. Dimensiones: 305 x 210 mm.

Código
208282



CARCHIVO

E Funda con solapa tipo sobre



Funda multitaladro en polipropileno de 200 micras. Con solapa y cierre de velcro.

Código
152267



VIQUEL

F Fundas clasificatorias



Fundas transparentes de polipropileno. 11 taladros. Incorporan índices multicolores de 12 posiciones y etiquetas de cartulina para su personalización.

Código
152271

FUNDAS POLIPROPILENO



A Fundas para documentos



Fundas multitaladro fabricadas en polipropileno.

Código	Formato	Taladros	Micras	Contenido
Económica				
922870	A4	11	60	Caja 100 u.
922862	Folio	16	60	Caja 100 u.
Estándar				
922897	A4	11	80	Caja 100 u.
922889	Folio	16	80	Caja 100 u.
Cristal				
346320	Folio	16	80	Caja 100 u.



B Fundas portadocumentos



Fundas transparentes fabricadas en polipropileno. Calidad Copy Safe que les proporciona mayor transparencia y evita que el tóner de las fotocopias se adhiera a la funda.

Código	Formato	Taladros	Contenido
Económica 50 micras piel naranja			
083901	A4	11	Caja 100 u.
083870	Folio	16	Caja 100 u.
083799	Folio	16	Bolsa 10 u.
Estándar 80 micras piel naranja			
083765	A4	16	Caja 100 u.
083749	Folio	16	Caja 100 u.
083731	Folio	16	Bolsa 10 u.
Estándar 80 micras cristal			
083969	A4	11	Caja 100 u.
083951	Folio	16	Caja 100 u.
Luxe 120 micras cristal			
313412	A4	11	Caja 100 u.
313404	Folio	11	Caja 100 u.



C Fundas perforadas



Bolsa de 50 fundas en polipropileno con borde reforzado. En colores surtidos.

Código
208254



D Funda planos



Funda multitaladro para planos fabricadas en polipropileno de 80 micras, con refuerzo. Acabado piel naranja. Calidad Copy Safe. Dimensiones: 297 x 210 mm.

Código	Contenido
866736	Caja 100 u.

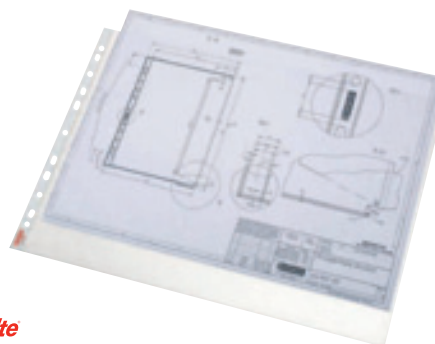

E Funda A3 apaisada



Ideal para planos. Funda fabricada en polipropileno de 80 micras. Acabado en piel de naranja. Formato A3 apaisado con apertura superior.

Código	Contenido
496513	Caja 10 u.

FUNDAS POLIPROPILENO



LEITZ

A Fundas fuele con solapa

Funda multitaladro con solapa fabricada en resistente PVC de 170 micras. Se expande hasta 20 mm. para una capacidad de hasta 200 hojas.

Código	Contenido
152936	Bolsa 5 u.



Esselte

B Fundas tarjetas de visita

Funda multitaladro de 110 micras. Capacidad para 16 tarjetas, 8 por lado. Acabado cristal liso. Apertura por la parte central. Dimensiones: 303 x 230 mm.

Código	Contenido
036752	Bolsa 10 u.



VIQUEL

C Fundas para tarjetas

Bolsa de 10 fundas de polipropileno para 200 tarjetas de visita. 11 taladros. 10 posiciones 57 x 95 mm.

Código	Contenido
152273	Bolsa 10 u.



VIQUEL

D Fundas Geode

Pack de 10 fundas Geode, de polipropileno de 65 micras calidad cristal. Válido para carpetas de fundas extraíbles.

Código	Contenido
152274	Bolsa 10 u.



AVERY

E Fundas con pestañas personalizables

Funda-separador fabricada en polipropileno 125 micras, con pestañas grandes personalizables en cualquier impresora.

Código	Posiciones
803789	6
798770	12



Esselte

F Fundas con pestaña

Fabricadas en polipropileno 85 micras. Con pestañas coloreadas. Permite clasificar documentos sin necesidad de usar separadores. Modelos de 6 fundas con pestaña y de 12 fundas con pestaña.

Código	Posiciones
255687	6
385702	12

FUNDAS PVC

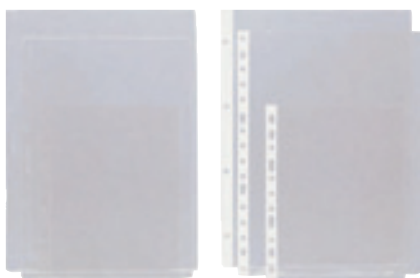

A Fundas con taladros

Fundas fabricadas en PVC de 100 micras y de 150 micras para A3.

Código	Formato	Taladros	Contenido
522873	1/4	11	Caja 100 u.
522881	A4	4	Caja 100 u.
522905	A4	16	Caja 100 u.
522913	Folio	4	Caja 100 u.
522921	Folio	16	Caja 100 u.
522938	A3	4	Caja 100 u.
Lomo reforzado			
522946	1/4	11	Caja 50 u.
522962	A4	4	Caja 50 u.
522954	A4	16	Caja 50 u.
523000	Folio	4	Caja 50 u.
522970	Folio	16	Caja 50 u.



C Fundas fuelle con refuerzo metálico



Fabricadas en resistente PVC de 170 micras. Se expande hasta 20 mm. para una capacidad de 200 hojas.

Código	Contenido
218732	Bolsa 3 u.



E Funda fuelle estándar



Funda multitaladro sin solapa, fabricada en resistente PVC de 170 micras. Se expande hasta 20 mm. para una capacidad de hasta 200 hojas.

Código	Contenido
798975	Bolsa 5 u.
151941	Bolsa 10 u.



B Fundas PVC

Funda extra multitaladro de PVC de 100 micras copysafe. Con papel interior protector.

Código	Formato	Contenido
211536	A4	Caja 100 u.
211555	Folio	Caja 100 u.

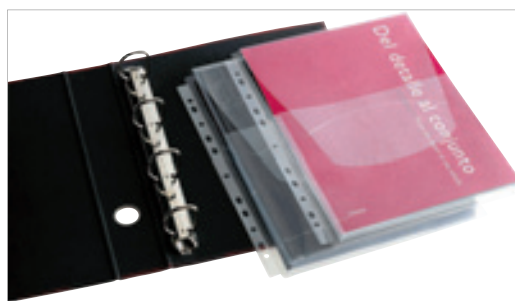

D Fundas fuelle con solapa



Fundas transparentes de polipropileno de 200 micras. Borde reforzado. Capacidad 20 mm.

Código	Contenido
152269	



F Funda planos PVC



Funda 4 taladros con corte oblicuo para planos fabricadas en PVC. Acabado liso. Dimensiones: 297 x 210 mm.

Código	Contenido
866956	Caja 100 u.



FUNDAS PVC

**A Fundas para planos**

Fundas fabricadas en PVC de 100 micras con corte diagonal. Especial para planos.

Código	Taladros	Contenido
523025	-	Caja 100 u.
523033	4	Caja 100 u.

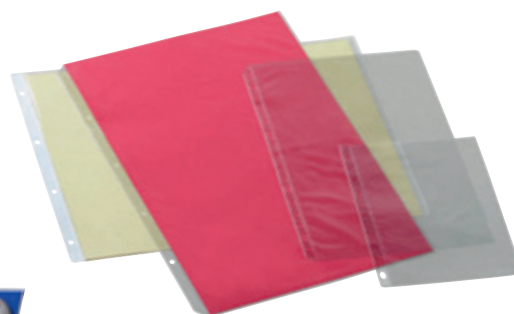
**B Fundas en PVC**

Fundas transparentes de 100 micras de PVC con taladros.

Código	Formato	Taladros
152263	A3	4
152262	A3 apaisado	4 con refuerzo

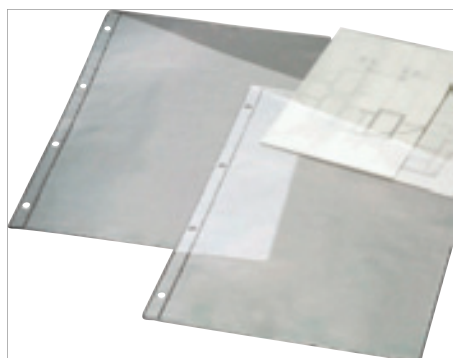
**C Funda portaplanos**

Funda portaplanos con 4 taladros. Fabricadas en PVC transparente, con corte diagonal.

Código
152265

**D Fundas dobles**

Fundas válidas para distintos usos. Ideales para portamenús y catálogos. PVC de 180 micras. Dimensiones abierto: 460 x 323 mm. Formato: Folio doble.

Código
152266

**E Funda portacarnet**

Fundas transparentes de PVC de 150 micras, sin taladro.

Código	Formato
152258	Folio
152256	A3

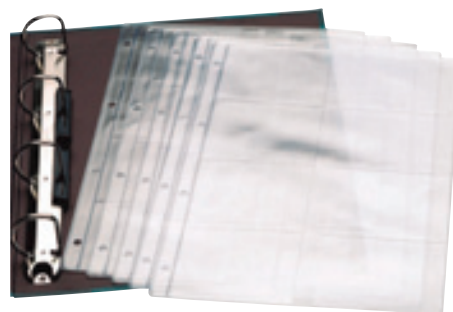
**F Fundas para tarjetas**

Bolsa de 10 fundas para tarjetas, 8 departamentos. 4 taladros. En PVC. Para tarjetas 87 x 69 mm.

Código	Contenido
152259	Bolsa de 10 u.

DOSSIERS

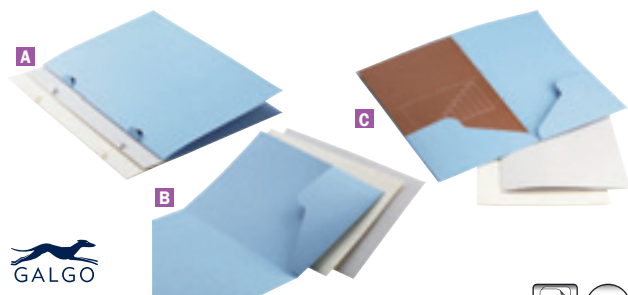

A Dossiers Galgo



Dossiers para presentación de documentos. Cartulina verjurada Galgo de 220 gr.

Código	Color	Contenido
A 096732	● Marfil	Caja 25 u.
096733	● Gris	Caja 25 u.
096734	● Azul	Caja 25 u.
B 096712	● Marfil	Caja 25 u.
096713	● Gris	Caja 25 u.
096714	● Azul	Caja 25 u.
152177	● Marfil	Pack 4 u.
C 096722	● Marfil	Caja 25 u.
096723	● Gris	Caja 25 u.
096724	● Azul	Caja 25 u.



C Dossiers de alta gama



Dossiers en cartulina Fedrigoni de 220 g. Con media luna, o con un bolsillo.

Código	Modelo	Color	Contenido
096934	Media luna	● Azul	Caja 25 u.
096937	Media luna	● Rojo	Caja 25 u.
096918	1 bolsillo	● Azul	Caja 25 u.
096916	1 bolsillo	● Verde	Caja 25 u.



E Dossier archivable



Subcarpeta/dossier con tres solapas y dos taladros. Fabricada en cartulina de 225 g. simil-presspan de colores. Válida para archivar documentos A4/Folio en archivadores A4 y Folio.

Código	Color	Contenido
096974	● Azul	Pack 4 u.
096979	Surtidos	Pack 4 u.

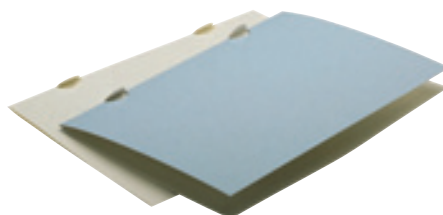

B Dossiers alto brillo



Dossier para presentación de documentos. Cartulina Eurokote alto brillo de 250 gr.

Código	Color	Contenido
Con un bolsillo		
096811	○ Blanco	Caja 25 u.
096814	● Azul	Caja 25 u.
152175	○ Blanco	Pack 4 u.
Con dos troquelados media luna		
096831	○ Blanco	Caja 25 u.
096834	● Azul	Caja 25 u.



D Dossiers cartulina gofrada



Dossier A4 para presentación de presupuestos. Cartulina de 200 gr, con dos bolsillos interiores para tarjeta de visita y CD.

Código
096524



F Dossiers con fastener con lomo



Dossier de proyectos en cartoncillo de 350 g. impreso y plastificado mate. Con fastener metálico. Con lomo fuelle hasta 30 mm. Incluye memoria.

Código	Color
096074	● Azul

DOSSIERS UÑERO



A Dossier uñero PVC



Dossier uñero fabricado en PVC de 200 micras en colores y 150 en transparente.

Código	Formato	Color	Contenido
104007	Folio	● Transparente	Caja 100 u.
104295	A4	● Transparente	Caja 100 u.
104023	A4	● Azul	Caja 100 u.
104201	A4	● Rojo	Caja 100 u.
104074	A4	● Amarillo	Caja 100 u.
104015	A4	● Verde	Caja 100 u.



B Dossiers uñero



Dossiers transparentes fabricados en polipropileno. 80 micras.

Código	Formato	Contenido
922919	A4	Caja 100 u.
922900	Folio	Caja 100 u.



C Dossier uñero polipropileno



Fabricado en polipropileno, de 180 micras. Dimensiones: 220 x 330 mm.

Código	Color
152250	● Transparente
152248	Surtidos



D Fundas Mapa L Easy View



Bolsa de 10 fundas de polipropileno. En colores surtidos.

Código
208233



E Dossier de presentación



Con tapa y lomo en polipropileno rígido. Funda transparente cristal sobre la portada para personalizar. Permite colocar una tarjeta de visita en la parte inferior. 3 colores surtidos. Dimensiones: 320 x 240 mm.

Código	Color
809951	Surtido
237933	● Azul
237925	○ Blanco
237917	● Negro

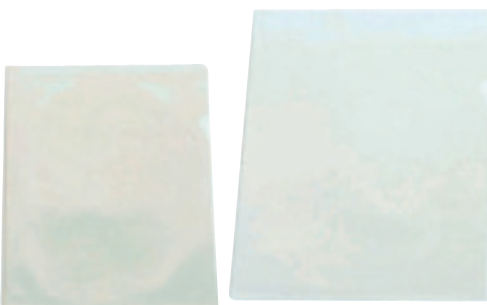

F Dossier con uñero



Fabricados en PVC acabado cristal.

Código	Micras	Envase
152254	300	30
152255	150	50

DOSSIERS UÑERO



Esselte



A Dossiers uñero

Con abertura superior y lateral, fabricados en polipropileno de 110 micras.

Código	Color	Contenido
092651	● Rojo	Caja 100 u.
092669	● Azul	Caja 100 u.
092685	● Amarillo	Caja 100 u.
092693	● Transparente	Caja 100 u.



Pardo

B Dossier tarjetero extra PVC



Dossier extra gran resistencia PVC copysafe de 300 micras con cierre tarjetero. Dimensiones: 325 x 235 mm.

Código
218384

DOSSIERS CON CLIP



5★

C Dossier con clip

Dossier fabricado en PVC rígido, 260 micras. Portada transparente rígida, con pinza metálica negra.



Código	Capacidad	Color	Contenido
356394	30	● Negro	Caja 25 u.
356386	30	● Azul	Caja 25 u.
356408	30	● Rojo	Caja 25 u.
906233	30	○ Blanco	Caja 25 u.
906225	30	● Verde	Caja 25 u.
356424	60	● Negro	Caja 25 u.
356416	60	● Azul	Caja 25 u.
356432	60	● Rojo	Caja 25 u.
906276	60	○ Blanco	Caja 25 u.
906268	60	● Verde	Caja 25 u.



DURABLE

D Duraclip®



Dossier fabricado en PVC super resistente con tapa delantera transparente. Pinza de acero para una mejor sujeción y manejo con 5 años de garantía.

Código	Capacidad	Color	Envase
795952	60	● Negro	25
132609	30	● Azul oscuro	25
795936	30	● Azul claro	25
795928	30	● Rojo	25
152232	30	● Verde	25
795901	30	○ Blanco	25
795944	30	● Gris	25
795898	30	● Negro	25
132579	60	● Azul oscuro	25
795987	60	● Azul claro	25
795979	60	● Rojo	25
152227	60	● Verde	25
795960	60	○ Blanco	25
795995	60	● Gris	25
Expositor 50 dossiers			
152230		Surtidos	
Apaisado			
869081	30	● Azul oscuro	25
A3			
698440	A3	● Azul	10



5★

E Dossier con pinza metálica



Dossier de polipropileno con pinza metálica. Capacidad 30 hojas. Dimensiones: 310 x 225 mm.

Código	Color
152239	● Negro
152234	● Azul
152240	● Rojo
152238	Surtidos



VIQUEL

F Dossier con pinza V-clip



Dossier con cubierta y fondo en polipropileno con terminación cristal. Surtido de colores translúcidos propyglas (transparente, rojo, verde, azul, violeta y gris) y pinza desplazable de plástico. Capacidad: 30 hojas.

Código
152231

DOSSIERS CON CLIP



DURABLE
Durable

A Swingclip®



Dossier fabricado en polipropileno transparente extra rígido con pinza de plástico de color, de apertura lateral. Capacidad 30 hojas.

Código	Color	Envase
795839	● Negro	25
795871	● Azul	25
795855	● Rojo	25
795715	● Verde	25
152225	Surtidos	Pack 25 u.



DURABLE
Durable

C Duraswing®



Carpeta de pinza con tapas opacas de polipropileno y pinza en color gris oscuro. Capacidad 30 hojas.

Código	Color
756859	● Azul
756930	● Antracita
756922	● Rojo



DURABLE
Durable

E Duraclip® Original Index 50



Carpeta de pinza con cinco separadores en diferentes colores. Tapa transparente y tapa posterior en color negro. Garantía de 5 años para la pinza. Capacidad: 50 hojas. Color negro.

Código	Color
627165	● Negro



LEITZ®

B Colorclip Professional



Dossier con clip fabricado en polipropileno con pinza metálica en acabado brillante. Capacidad de 1 a 40 hojas.

Código	Color
313380	● Negro
313364	● Azul
313372	● Gris
313398	Surtidos



DURABLE
Durable

D Swingclip® Translúcido



Dossier fabricado en polipropileno con tapa transparente y pinza plástica de color translúcido y apertura lateral. Capacidad 30 hojas.

Código	Color
147236	● Azul claro
147163	● Rojo
147147	● Azul
147244	● Naranja
147189	● Verde

DOSSIER INFORMES



5★

F Dossier fástener color



Con tapa transparente, fondo opaco y fástener metálico. Fabricado en polipropileno.

Código	Color
095179	● Negro
095174	● Azul
095177	● Rojo
095176	● Verde

DOSSIERS Y CARPETAS DE CARTÓN



Esselte

A Dossier fástener



Dossier en PVC con fástener metálico. Lomo recto. Cubierta transparente, trasera opaca. Contenido: Caja 50 u.

Código	Color	Código	Color
Folio			
831604	● Negro	831663	● Negro
831582	● Verde	831647	● Verde
831590	● Azul	831655	● Azul
831574	● Burdeos	831671	● Azul marino
831612	● Azul marino	831620	● Rojo
831566	● Rojo		

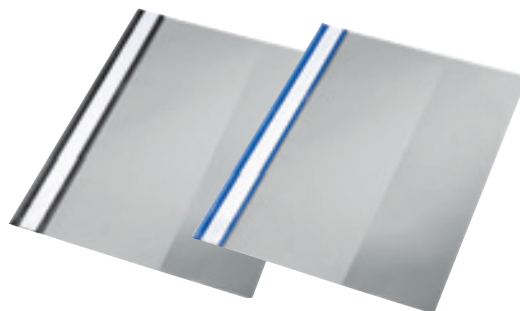

Esselte

B Dossier fástener con bolsa



Dossier en PVC con fástener metálico. Cubierta transparente, trasera gris con bolsa vertical. Lomo recto. Ventana con tira de papel en el lomo para personalización del trabajo.

Código	Color	Contenido
800065	● Negro	Caja 50 u.
800103	● Azul	Caja 50 u.



ELBA



C Carpetas de informes Elba for Business

Fabricada en cartulina extra, sin ventana. Varilla de con capacidad para 25 hojas. Para presentar documentos en vertical u horizontal.

Código	Acabado	Color
230026	Sin ventana	Surtidos
210931	Con ventana	Surtidos

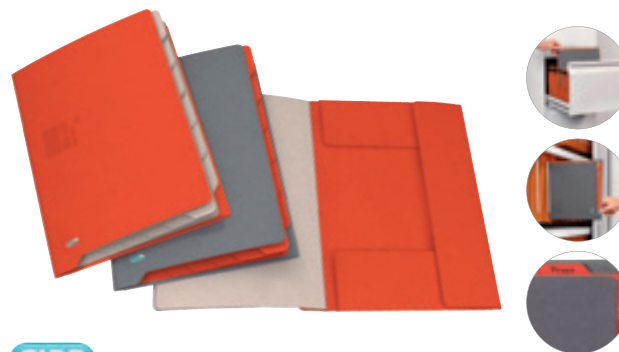

ELBA

D Dossier Quick Acces



Fabricado en cartulina con pestañas horizontales y verticales. Con 3 solapas para proteger la documentación. Capacidad máxima 250 hojas. Dimensiones: 240 x 320 mm.

Código	Color	Contenido
151911	● Gris	Pack 5 u.
151917	● Naranja	Pack 5 u.



DURABLE

E Dossier Duraplus®



Dossier fástener con solapas extra anchas. Tapa delantera transparente con funda para personalizar. Tapa posterior en color con solapa interior transparente. Con banda de escritura lateral y fástener metálico.

Código	Color
132102	● Negro
132110	○ Blanco
152609	● Gris
132137	● Azul
062019	● Verde
132129	● Rojo
061967	● Amarillo



Colorfun

F Dossier Colorfun



Dossier fástener PVC glaspac extra. Fástener metálico. 6 colores surtidos. Dimensiones: 340 x 250 mm.

Código	Color
152224	Surtidos

DOSSIERS



ELB

A Dossiers Fástener



Dossier fástener fabricado en polipropileno con fástener de plástico. Portada transparente y contraportada en color. Etiqueta extraíble personalizable.

Código	Color	Contenido
490732	● Azul	Pack 20 u.
490805	● Negro	Pack 20 u.

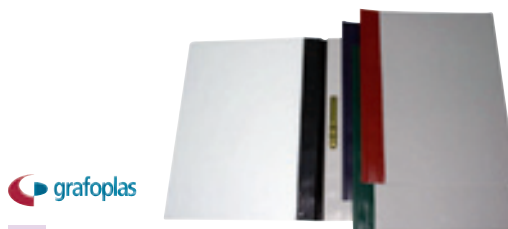

grafoplas

B Dossiers fástener PVC



Dossier fástener en PVC de 200 micras. Con cubierta transparente y trasera opaca.

Código	Lomo	Color	Formato
A4			
522184	Curvo	● Negro	A4
522192	Curvo	● Verde	A4
522208	Curvo	● Azul	A4
522265	Recto	● Negro	A4
522273	Recto	● Verde	A4
522281	Recto	● Azul	A4
Folio			
522224	Curvo	● Negro	Folio
522240	Curvo	● Azul	Folio

SOBRES CON BROCHE



CARCHIVO

C Sobres broche formatos



Fabricado en polipropileno. La versión con fuelle con lomo hasta 30 mm. La versión A3 cierre con broche, el resto cierre con velcro.

Código	Dimensiones	Color	Envase
A3			
152909	435 x 305 mm.	● Transparente	20
De bolsillo			
152914	60 x 105 mm.	Surtidos	50
Con fuelle			
152913	330 x 250 mm.	● Transparente	10
Correo			
152915	180 x 250 mm.	Surtidos	50

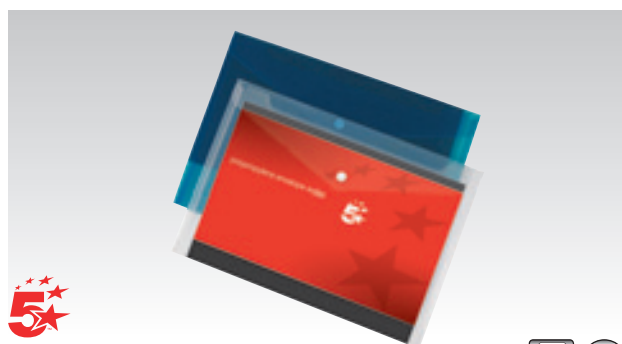

5★

D Sobre polipropileno



Sobre fabricado en polipropileno de 180 micras, con cierre por botón.

Código	Color	Contenido
908773	● Azul	Pack 5 u.
908765	● Transparente	Pack 5 u.



5★

E Sobres de polipropileno con broche



Sobres de polipropileno de cierre con broche. Medida: 333 x 239 mm.

Código	Color
152222	Transparente
152220	Surtidos



FOLDERMATE

F Sobre con broche



Fabricado en polipropileno de 180 micras. Para formatos A4. Dimensiones: 334 x 237 mm.

Código	Color
817299	● Negro
817310	● Azul
817302	● Rojo
817280	○ Blanco

SOBRES CON BROCHE

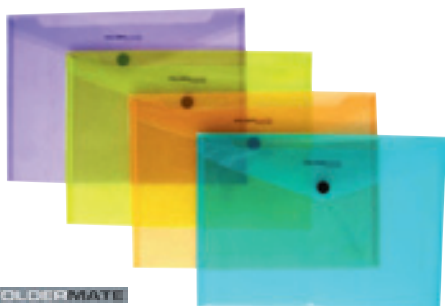

FOLDER MATE

A Sobre Pop Gear Fresh



Fabricado en polipropileno de 180 micras, cierre con velcro. Para formatos A4. Apaisado. El surtido viene con los colores: ahumado, transparente, azul y rojo (15 por color). Dimensiones: 334 x 237 mm.

Código	Color
209281	● Azul
209298	● Verde
209305	● Naranja
153000	● Violeta
152223	Surtidos



B Sobres con velcro



Sobres de 300 micras. Formato folio apaisado: 325 x 230 mm.

Código
152217

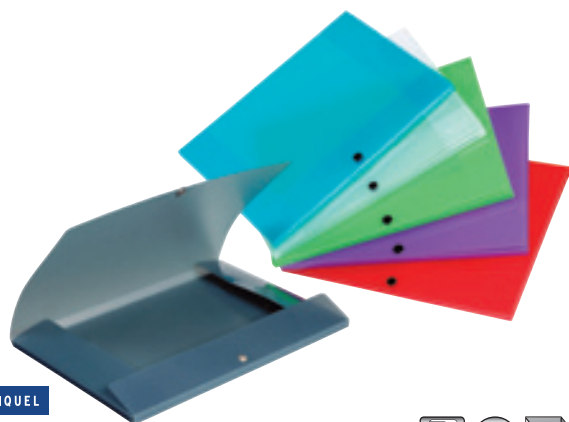

VIQUEL

C Sobres polipropileno Viquel



Sobre con broche fabricado en polipropileno. Dos modelos. Capacidad para 100 hojas.

Código	Dimensiones	Color
Con lomo 10 mm.		
152219	320 x 240 mm.	Surtidos
Con fuelle y 5 departamentos		
152218	325 x 230 mm.	Surtidos translúcidos



CARCHIVO

D Sobre con broche Carchivo



Fabricado en polipropileno. Formato apaisado. Dimensiones: 238 x 334 mm.

Código	Color
152907	● Azul
152916	● Rojo
152918	● Transparente

BOLSAS ZIPP



E Bolsas Zipp



Sobre con cremallera fabricado en polipropileno. Colores surtidos.

Código	Formato	Contenido
908714	A3	Pack 5 u.
908692	A4	Pack 30 u.
908706	A5	Pack 30 u.



SUBCARPETAS



A Subcarpetas 5*



Subcarpeta en cartulina de 180 gr. Con ranuras para fásteners. Tamaño folio y A4.

Código	Color	Contenido
A4		
600636	Kraft	Caja 50 u.
600644	Kraft bicolor	Caja 50 u.
506537	● Azul	Caja 50 u.
505191	● Rojo	Caja 50 u.
505345	● Amarillo	Caja 50 u.
598861	● Verde	Caja 50 u.
506553	● Naranja	Caja 50 u.
Folio		
600660	Kraft	Caja 50 u.
600652	Kraft bicolor	Caja 50 u.
600601	● Azul	Caja 50 u.
598896	● Rojo	Caja 50 u.
600598	● Amarillo	Caja 50 u.
600628	● Verde	Caja 50 u.
598888	● Naranja	Caja 50 u.



by E.L.S.



C Subcarpetas Gio by Elba

En cartulina de diferentes gramajes. Con cantos redondeados y ranuras para fásteners.

Código	Color	Contenido
Formato A4 250 gr.		
797309	● Azul	Caja 50 u.
797287	● Rojo	Caja 50 u.
797325	● Naranja	Caja 50 u.
797317	● Amarillo	Caja 50 u.
797295	● Verde	Caja 50 u.
Formato A4 240 gr. Kraft bicolor y 170 gr. Kraft		
797333	● Kraft	Caja 50 u.
797341	● Kraft Bicolor	Caja 50 u.
Formato Folio 250 gr.		
797457	● Azul	Caja 50 u.
797430	● Rojo	Caja 50 u.
797473	● Naranja	Caja 50 u.
797465	● Amarillo	Caja 50 u.
797449	● Verde	Caja 50 u.
Formato Folio 240 gr. Kraft bicolor y 170 gr. Kraft		
797481	● Kraft	Caja 50 u.
797503	● Kraft Bicolor	Caja 50 u.

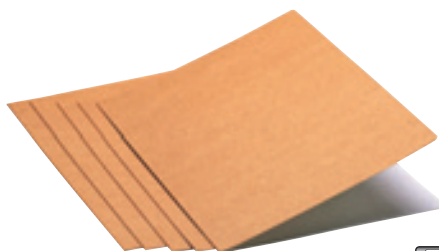

B Subcarpetas Unisystem



Subcarpetas de cartulina Kraft. 100% celulosa en 180 gr., menos bicolor, que es 250 gr.

Código	Color	Contenido
Folio		
096050	Kraft bicolor	Caja 50 u.
096030	Kraft	Caja 50 u.
096053	● Gris	Caja 50 u.
096054	● Azul	Caja 50 u.
096055	● Amarillo	Caja 50 u.
096056	● Verde	Caja 50 u.
096057	● Rojo	Caja 50 u.
096058	● Naranja	Caja 50 u.
096051	● Lila	Caja 50 u.
096052	● Rosa	Caja 50 u.
A4		
096650	Kraft bicolor	Caja 50 u.
096630	Kraft	Caja 50 u.
096653	● Gris	Caja 50 u.
096654	● Azul	Caja 50 u.
096655	● Amarillo	Caja 50 u.
096656	● Verde	Caja 50 u.
096657	● Rojo	Caja 50 u.
096658	● Naranja	Caja 50 u.
096651	● Lila	Caja 50 u.
096652	● Rosa	Caja 50 u.



Foldyne

D Subcarpetas Foldyne



Subcarpeta fabricada en cartulina 100% reciclada. Calidades 180 y 250. Caja de 100 unidades.

Código	Color	Código	Color
Foldyne 180			
459218	● Azul	459373	● Azul
459226	● Rojo	459381	● Rojo
459153	● Verde	459307	● Verde
459161	● Amarillo	459315	● Amarillo
459187	● Naranja	459349	● Naranja
459145	● Crema	459292	● Crema
459200	● Gris	459365	● Gris
459250	● Violeta	459412	● Violeta
459195	● Lila	459357	● Lila
459268	● Fucsia	459420	● Fucsia
459234	● Verde claro	459399	● Verde claro
459179	● Azul claro	459331	● Azul claro
459276	Surtido	459438	Surtido

SUBCARPETAS



A Subcarpetas Bahía

Subcarpeta fabricada en cartulina calidad 80. Fabricado con fibras 100% nuevas. Fabricada en papel calidad Clairefontaine. Colores intensos.



Código	Color	Contenido	Código	Color	Contenido
459569	● Naranja	Caja 100 u.	459496	● Menta	Caja 100 u.
459462	● Gris	Caja 100 u.	459454	● Violeta	Caja 100 u.
459446	● Verde	Caja 100 u.	459519	● Grosella	Caja 100 u.
459535	● Turquesa	Caja 100 u.	459501	● Caramelo	Caja 100 u.
459470	● Amarillo	Caja 100 u.	459577	Surtido	Caja 100 u.
459543	● Fucsia	Caja 100 u.			

SUBCARPETAS CON SOLAPAS



B 1 solapa UniSystem



Subcarpetas en cartulina extra de 200 g/m². Solapa lateral de 110 mm.

Código	Color	Contenido
096455	● Amarillo	Caja 50 u.



C 1 solapa Jura 160

Subcarpeta con solapa lateral de 10 cm. fabricada en cartulina calidad 160. 100% fibras nuevas. Papel calidad Clairefontaine.

Código	Color	Contenido
459674	● Azul	Caja 100 u.
459640	● Rojo	Caja 100 u.
459658	● Verde	Caja 100 u.
459666	● Amarillo	Caja 100 u.
459682	● Crema	Caja 100 u.

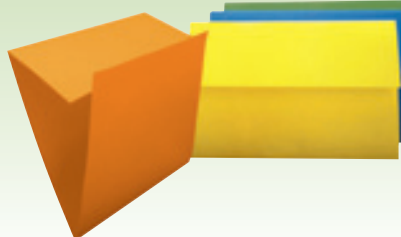

D 1 solapa



Cartulina de 250 gr. Subcarpeta con 1 solapa de 105 mm.

Código	Color	Contenido
800960	● Azul	Caja 50 u.
796486	● Rojo	Caja 50 u.
796451	● Amarillo	Caja 50 u.
796478	● Verde	Caja 50 u.

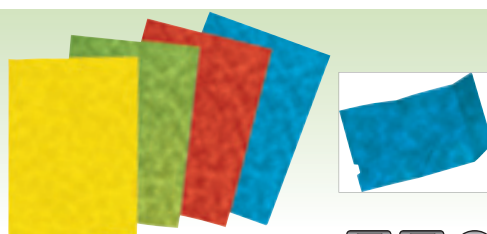

E 2 solapas

Subcarpeta de 2 solapas en cartulina semiprespan 275 gr. Solapas enlazables.

Código	Color	Contenido
212203	● Azul	Caja 25 u.
212293	● Rojo	Caja 25 u.
212318	● Verde	Caja 25 u.
212285	● Amarillo	Caja 25 u.



F 2 solapas Jura

Subcarpeta con dos solapas fabricada en cartulina de 280 gr. Viene pre-impresa para facilitar la escritura de información y su clasificación.

Código	Color	Contenido
477498	● Azul	Caja 50 u.
477473	● Rojo	Caja 50 u.
477505	● Verde	Caja 50 u.
477481	● Amarillo	Caja 50 u.
477465	Surtido	Caja 50 u.



SUBCARPETAS CON SOLAPAS



A 3 solapas Jura 250

Subcarpeta con tres solapas fabricada en cartulina calidad 250. Fibras 100% naturales. Papel calidad Clairefontaine. Viene pre-impresa para facilitar la escritura de información y su clasificación.

Código	Color	Contenido	Código	Color	Contenido
459624	● Azul	Caja 50 u.	459585	● Beige	Caja 50 u.
459608	● Verde	Caja 50 u.	459632	Surtido	Caja 50 u.



B 3 solapas



Cartulina de 250 gr. Subcarpeta con 3 solapas. Solapas: 100 x 70 mm. Formato folio. Caja 50 u.

Código	Color	Contenido
796567	● Azul	Caja 50 u.
796559	● Rojo	Caja 50 u.
796591	● Amarillo	Caja 50 u.
796583	● Verde	Caja 50 u.



C Subcarpetas VIP



Fabricadas en cartulina de 270 gr. Con bolsa inferior en fuelle de 30 mm. En colores vivos y pastel. Formato A4. Caja 10 u.

Código	Color	Contenido
Color pastel		
696473	Surtido	Caja 50 u.
Colores vivos		
460984	Surtido	Caja 50 u.

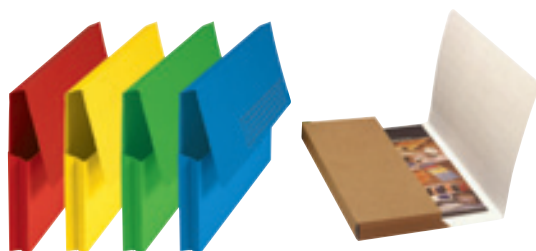

D Con bolsa



Cartulina de 240 gr. Subcarpeta con bolsa interior con fuelle de 30 mm.

Código	Color	Contenido
Pocket Folio		
796699	● Kraft Bicolor	Caja 25 u.
796702	● Azul	Caja 25 u.
796710	● Rojo	Caja 25 u.
796737	● Amarillo	Caja 25 u.
796729	● Verde	Caja 25 u.



E Subcarpetas surtidas



Subcarpetas de cartulina superior. Con bolsa fuelle. Formato folio: 320 x 235 mm.

Código	Color	Contenido
096244	● Azul	Caja 25 u.
096245	● Amarillo	Caja 25 u.
153349	● Rojo	Caja 25 u.
096246	● Verde	Caja 25 u.
Kraft superior		
096240	Tabaco/Blanco	Caja 25 u.

SUBCARPETAS CON VENTANAS

F Subcarpetas folio



Dossier de cartulina superior con ventana de plástico 100 x 180 mm. Subcarpeta abierta a dos lados, con fondo cerrado. Dimensiones: Folio / A4: 325 x 235 mm.

Código	Color	Contenido	Código	Color	Contenido
Colores pastel			Colores pastel		
096140	Surtido	Caja 48 u.	096147	● Rojo	Caja 25 u.
096141	● Crema	Caja 25 u.	096148	● Oro viejo	Caja 25 u.
096142	● Ceniza	Caja 25 u.	Colores fuertes		
096143	● Marrón	Caja 25 u.	096134	● Azul	Caja 25 u.
096144	● Azul	Caja 25 u.	096135	● Amarillo	Caja 25 u.
096145	● Amarillo	Caja 25 u.	096137	● Rojo	Caja 25 u.
096146	● Verde	Caja 25 u.	096136	● Verde	Caja 25 u.



SUBCARPETAS CON VENTANAS

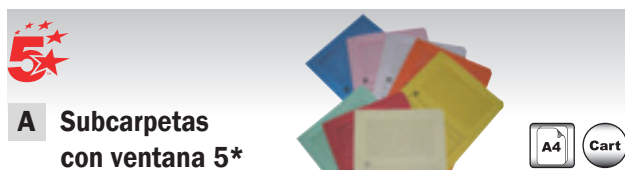

A Subcarpetas con ventana 5*

Cartulina de 180 gr/m². Formato A4. Tamaño de la ventana: 100 x 180 mm.

Código	Color	Contenido
502632	● Ceniza	Caja 100 u.
502748	● Tosca	Caja 100 u.
502616	● Amarillo	Caja 100 u.
502624	● Crema	Caja 100 u.
502942	● Rojo	Caja 100 u.
504765	● Azul	Caja 100 u.
503980	● Oro	Caja 100 u.
504951	● Verde	Caja 100 u.
503999	Surtido	Caja 100 u.



B Subcarpetas con ventana Calipage

Cartulina de 180 gr/m². Tamaño de la ventana: 100 x 180 mm.

Código	Color	Contenido
105800	● Azul	Pack 10 u.
105908	● Rojo	Pack 10 u.
106016	○ Blanco	Pack 10 u.
106040	● Amarillo	Pack 10 u.
106091	● Verde	Pack 10 u.



C Subcarpetas A4

Subcarpetas de cartulina de 120 gr. Antiatasco, aptas para impresora láser. Formato A4: 310 x 220 mm.

Código	Color	Contenido
096234	● Azul	Caja 25 u.
096235	● Amarillo	Caja 25 u.
096236	● Rojo	Caja 25 u.
096237	● Verde	Caja 25 u.



SUBCARPETAS CON PESTAÑAS



D Subcarpetas con pestaña 200 gr.

Subcarpetas de cartulina extra amarilla.

Código	Formato	Posición	Contenido
152540	A4	Pestaña izquierda	Caja 50 u.
096215	A4	Pestaña derecha	Caja 50 u.
096225	A4	Pestaña centrada	Caja 50 u.
096255	Folio	Pestaña izquierda	Caja 50 u.
096265	Folio	Pestaña derecha	Caja 50 u.
096275	Folio	Pestaña centrada	Caja 50 u.



E Con pestaña

Cartulina de 230 gr/m².

Código	Color	Contenido
Pestaña izquierda		
796761	● Azul	Caja 50 u.
796826	● Caña	Caja 50 u.
Pestaña derecha		
796885	● Azul	Caja 50 u.
796923	● Caña	Caja 50 u.
Pestaña central		
796834	● Azul	Caja 50 u.
796877	● Caña	Caja 50 u.

SOPORTES CARPETAS



F Casette

Fabricado en poliestireno gris, ideal para sustentar subcarpetas. Con 3 ranuras para colocar divisores.

Código
210818

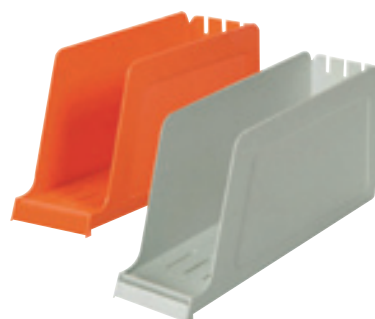

SOPORTES CARPETAS COLGANTES



ELSA

**A Maletines Class'n Go Classic y Design**

Desing: maletín de archivo fabricado en polipropileno translúcido ligero y resistente; el modelo Classic: en metal extra resistente con cerradura de seguridad. Incluyen 5 carpetas colgantes con visor superior y etiqueta. Formato A4.

Código	Dimensiones	Color
Design		
491111	305 x 310 x 230 mm.	● Azul
Classic		
491136	295 x 370 x 220 mm.	● Gris



Esselta

**B Maleta Europost**

Maletín para archivar hasta 15 carpetas colgantes llenas. Con cierre de seguridad y asa integrada para su fácil transporte. Se suministra con 5 carpetas colgantes A4 y sus visores. Dimensiones: 180 x 290 x 390 mm.

Código	Color
230128	● Negro
230088	● Azul
230147	● Rojo
230105	○ Blanco



Xarchivo

**C Archibox**

Cajetín de archivo fabricado en poliestireno de alto impacto. Su diseño con asas laterales permite el archivo y transporte de 20 carpetas colgantes. Se suministra sin carpetas. Dimensiones: 365 x 170 x 260 mm.

Código	Color
826192	● Negro
826206	● Rojo
826214	● Azul



gio

by ELSA

**D Bastidor para archivo**

Bastidor de sobremesa para carpetas colgantes. De tubo cuadrado pintado en negro. Para carpetas colgantes A4 y folio. Dimensiones: 355 x 395 x 265 mm.

Código
152213



gio

by ELSA

**E Bastidor Kit Office**

Bastidor para carpetas A4 y folio. Fácil de montar. Capacidad aproximada: 30 carpetas. Dimensiones: 350 x 370 x 255 mm.

Código
799024



gio

by ELSA

**F Bastidor plegable**

Bastidor para carpetas de archivo. Plegable. Válido para formatos A4 y folio. Dimensiones: 400 x 360 x 300 mm.

Código
152153

SOPORTES CARPETAS COLGANTES



by ELSA

A Carro portacarpetas



Carro portacarpetas para tamaños A4 y folio. Automontable. Capacidad aproximada de 100 carpetas. Dimensiones: 690 x 670 x 400 mm.

Código
212148



by ELSA

C Soporte extensible plus



Carro extensible para 100 carpetas de acceso vertical. Formato A4, folio y folio prolongado. Dimensiones: 650 x 680 mm. Color Negro.

Código
371444



B Carro económico

Carro para carpetas colgantes de visor superior. Fabricado en acero con revestimiento epoxi. Con 4 ruedas para mayor movilidad, dos de ellas con freno. Capacidad para 80 carpetas.

Código	Dimensiones
A4 389596	592 x 655 x 368 mm.
Folio 389603	592 x 655 x 404 mm.



D Carro System Multi Duo

Carro para carpetas colgantes de visor superior. Fabricado en acero con revestimiento epoxi. Capacidad aproximada de 80 carpetas A4, folio y folio prolongado. La bandeja inferior se desliza para fácil acceso. Dimensiones: 715 x 487 x 432 mm.

Código
389588



E Carro múltiple doble



Carro para carpetas colgantes de visor superior, con 2 niveles de archivo. Adaptable a A4, folio y folio prolongado. Capacidad para 160 carpetas. Color gris. Texturado de alta resistencia al rayado. Dimensiones: 430 x 950 x 640 mm.

Código
849388



CARPETAS COLGANTES VISOR SUPERIOR

**A Kraft visor superior**

Carpeta colgante visor superior con varilla de plástico.

Código	Formato	Contenido
456127	A4	Caja 50 u.
456135	Folio	Caja 50 u.
549972		Pack 25 visores
549980		10 h. de 25 etiquetas

**B Carpetas colgantes visión superior**

Carpeta de cartulina Kraft natural 235 gr. Formato lomo en "V". Varilla metálica. Incorpora bolsa con 50 visores en PET flexible con cartulina trepada.

Código	Formato	Dist. entre ejes
096360	A4	330 mm.
096370	Folio	365 mm.
096390	Folio prolongado	386 mm.

**C Cristal Kraft Bicolor**

Fabricadas en kraft bicolor de 240 gr. Visor superior corto de 80 mm. Varilla de acero. Dimensiones: 240 x 315 mm. Distancia ejes A4: 330 mm. Distancia ejes folio: 365 mm. Distancia ejes folio prolongado: 390 mm. Incluye 25 visores rígidos y etiquetas.

Código	Formato	Lomo	Contenido
153302	Folio	V	Caja 25 u.
153298	Folio	15 mm.	Caja 25 u.
153299	Folio	30 mm.	Caja 25 u.
153300	Folio	45 mm.	Caja 25 u.
153289	A4	V	Caja 25 u.
153292	A4	15 mm.	Caja 25 u.
153293	A4	30 mm.	Caja 25 u.
153294	A4	45 mm.	Caja 25 u.
153297	Folio prolongado	V	Caja 25 u.

**D Kiofade**

Fabricadas en Kraft de 230 gr./m2 Eco. Visor de 100 mm. extraíble fabricado en plástico cristal virgen con efecto lupa. Varillas de poliestireno negro encoladas. Color Kraft.

Código	Formato	Lomo	Contenido
549998	A4	V	Caja 25 u.
550003	Folio	V	Caja 25 u.
549980			10 h. 25 etiquetas
549972			25 visores

**E Tikifade Kraft Eco**

Fabricadas en Kraft ECO de 230 gr./m2. Visor de 290 mm. remachado con efecto lupa. Lomo V. Sistema de unión en continuo por solapas.

Código	Formato	Dimensiones	Contenido
153306	A4	306 x 244 mm.	Caja 25 u.
153307	Folio	341 x 244 mm.	Caja 25 u.
153308	Folio prolongado	366 x 244 mm.	Caja 25 u.
550036			10h. de 27 etiquetas



CARPETAS COLGANTES VISOR SUPERIOR



A Carpetas colgantes Visión superior



Carpeta de cartulina colores de 235 gr. Formato lomo en "V". Varilla metálica. Incorpora bolsa con 50 visores en PET flexible con cartulina.

Código	Formato	Color
096371	Folio	○ Blanco
096674	Folio	● Azul
096675	Folio	● Amarillo
096676	Folio	● Verde
096677	Folio	● Rojo
096361	A4	○ Blanco
096364	A4	● Azul
096365	A4	● Amarillo
096366	A4	● Verde
096367	A4	● Rojo



by ECL

B Cristal Cartulina Color



Fabricadas en cartulina 230 gr. color. Visor superior corto de 8 cm. Varilla de acero. Lomo en V. Dimensiones: 240 x 315 mm. Distancia ejes folio: 365 mm. Distancia ejes A4: 330 mm. Incluye 25 visores rígidos y etiquetas.

Código	Formato	Color	Contenido
153322	Folio	● Azul	Caja 25 u.
153323	Folio	● Rojo	Caja 25 u.
153310	Folio	● Amarillo	Caja 25 u.
153319	Folio	● Verde	Caja 25 u.
153314	A4	● Azul	Caja 25 u.
153315	A4	● Rojo	Caja 25 u.
153318	A4	● Amarillo	Caja 25 u.
153316	A4	● Verde	Caja 25 u.



by ECL

C Master



Fabricadas en Kraft bicolor 240 gr. Visor superior largo. Varilla de acero. Lomo V. Incluye etiquetas.

Código	Formato	Contenido
153327	Folio prolongado	Caja 25 u.
153325	A4	Caja 25 u.
153326	Folio	Caja 25 u.



by ECL

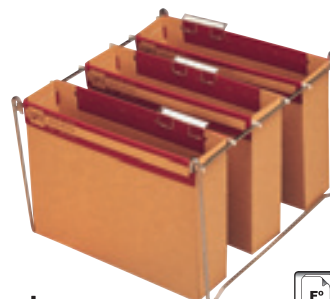

D Gio-Stock



Caja de archivo, de cartón corrugado automontable. Gran capacidad. Varillas de acero. Lomo: 75 mm.

Código	Formato
784330	Folio
784322	A4

CARPETAS COLGANTES VISOR LATERAL

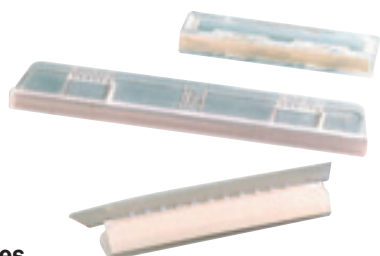

E Visores



Visores en PVC y poliestireno con cartulina trepada para carpetas colgantes de visión superior y de visión lateral.

Código	Formato	Acabado	Contenido
Visor superior			
153343	65 x 13 mm.	PVC	Caja 50 u.
096192	85 x 13 mm.	Poliestireno	Caja 50 u.
153386	215 x 13 mm.	Poliestireno	Caja 25 u.
Visor lateral			
096193	150 x 15 mm.	Poliestireno	Caja 25 u.



F Carpetas colgantes en polipropileno



Especiales para un uso intensivo. Fabricadas en polipropileno 3/10. Visor lateral. Varilla monobloque de plástico irrompible. Formato A4. Altura: 267 mm. Distancia ejes: 330 mm.

Código	Lomo	Color	Contenido
814918	V	● Azul	Caja 10 u.
814950	30 mm.	● Azul	Caja 10 u.
814942	30 mm.	● Rojo	Caja 10 u.
814969	30 mm.	● Verde	Caja 10 u.

CARPETAS COLGANTES VISOR LATERAL

**A Kraft visor lateral**

Carpeta colgante de visor lateral A4 kraft. Varilla de plástico. Tiras de identificación incluidas.

Código	Contenido
456208	Caja 25 u.

**B Carpetas colgantes visor lateral Kraft natural**

Carpetas colgantes de visión lateral. Cartulina Kraft natural de 235 gr. Formato lomo en "V". Varilla metálica. Con visor y cartulina trepada.

Código	Formato
096470	Folio/A4

**C Akufade kraft**

Fabricadas en Kraft de 230 gr./m². Visor lateral de 140 mm. con efecto lupa. Lomo V. Varillas de poliestireno negro encoladas. Sistema de unión en continuo por solapas. Distancia ejes folio: 365 mm. Incluye etiquetas. Distancia ejes A4: 330 mm.

Código	Formato	Contenido
153329	Folio	Caja 25 u.
798673	A4	Caja 25 u.



by F&S

**D Arcón**

Fabricadas en Kraft bicolor de 240 gr. Visor lateral de 140 mm. con efecto lupa. Varilla de acero. Lomo V. Dimensiones: 274 x 335 mm. Distancia eje folio: 365 mm. Distancia eje A4: 330 mm. Sistema de unión en continuo por solapas. Incluye etiquetas.

Código	Formato	Contenido
153331	A4	Caja 25 u.
153332	Folio	Caja 25 u.



by F&S

E Arcón Color

Fabricadas en 230 gr./m². Visor lateral de 140 mm. con efecto lupa. Lomo V. Varillas de acero. Sistema de unión en continuo por solapas. Formato A4. Distancia ejes: 333 mm. Incluye etiquetas.

Código	Color	Contenido
798630	● Azul	Caja 25 u.
798622	● Rojo	Caja 25 u.
798657	● Amarillo	Caja 25 u.

**F Konfide Oficisa**

Fabricadas en Kraft. Visor lateral. Ganchos de alambre. Dimensiones: 250 x 330 mm. Distancia ejes: 265 mm.

Código	Contenido
153333	Caja 25 u.

ACCESORIOS DE ARCHIVO



A Capiclass



Caja de 50 mecanismos de archivo ultrarrápido para gran cantidad de documentos. En plástico de alta resistencia, dispone de asa de transferencia. Se pueden identificar mediante etiqueta en el asa corredera.

Código	Ejes cm. de separación	Contenido
152212	8 cms	Caja 50 u.



B Fástener autoadhesivo



Fástener autoadhesivo con lengüeta metálica plastificada en color blanco. Se adhiere a la superficie de cualquier tipo de carpeta.

Código	Contenido
152178	Caja 100 u.



C D-Clip



Encuadernadores para mover documentación. La documentación puede pasarse directamente del archivador al encuadernador.

Código	Modelo	Contenido
490602	Estándar	Bolsa 100 u.
490610	Para listados	Bolsa 100 u.



D Fásteners autoadhesivos



Fásteners autoadhesivos de PVC. Lengüeta metálica y fijador de plástico. Adaptable a cualquier tipo de carpeta. Color blanco.

Código	Contenido
490628	Bolsa 100 u.



E Filefix®



Tiras multitaladro adhesivas con perforación universal. Facilitan el archivo de documentos sin taladro. Transparente.

Código	Formato	Dimensiones	Contenido
495468	A4	25 x 295 mm.	Bolsa 10 u.
495475	A4	25 x 295 mm.	Bolsa 50 u.
495450	A5	25 x 145 mm.	Bolsa 25 u.



F Quick Tab

Índices marca páginas autoadhesivas ideales para usar como separadores o marcadores en diferentes proyectos. Ancho: 40 mm.

Código	Adhesivo	Modelo	Color	Contenido
519675	Permanente	1 lado imprimible	○ Blanco	Bolsa 48 u.
495531	Removible	1 lado imprimible	Surtido	Bolsa 48 u.
495548	Permanente	2 lados imprimibles	Surtido	Bolsa 24 u.



G Pocketfix® CD/DVD

Funda adhesiva para CD/DVD fabricada en polipropileno. Con forro interior protector para el archivo de 1 CD/DVD con librito o 2 CDs/DVDs.

Código	Color	Contenido
492245	● Transparente	Bolsa 10 u.



ACCESORIOS DE ARCHIVO

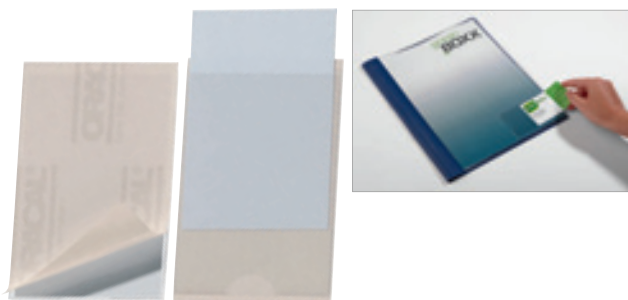

DURABLE
THE OFFICE OF BUSINESS

A Pocketfix®

Bolsillo adhesivo para tarjetas y documentos. Apertura en el lateral. Transparente. Incluye tarjetas imprimibles con el software Duraprint® que podrá encontrar en www.duraprint.eu.

Código	Formato	Contenido
495272	75 x 20 mm.	Bolsa 10 u.
495508	93 x 62 mm.	Bolsa 10 u.
519634	93 x 62 mm.	Bolsa 100 u.
495280	100 x 30 mm.	Bolsa 10 u.
495338	108 x 77 mm.	Bolsa 10 u.
495298	150 x 60 mm.	Bolsa 10 u.



DURABLE
THE OFFICE OF BUSINESS

C Pocketfix® Plus

Bolsillo adhesivo con solapa para tarjetas 57 x 90 mm. Con una capacidad de hasta 15 tarjetas gracias a su lomo expandible. Transparente.

Código	Contenido
495515	Bolsa 10 u.



DURABLE
THE OFFICE OF BUSINESS

E Cornerfix®

Bolsillo esquinero adhesivo ideal para archivar páginas sueltas. Transparente.

Código	Dimensiones	Contenido
495426	75 x 75 mm.	Bolsa 100 u.
495394	125 x 125 mm.	Bolsa 8 u.
495442	140 x 140 mm.	Bolsa 100 u.
495418	175 x 175 mm.	Bolsa 8 u.
495434	175 x 175 mm.	Bolsa 100 u.

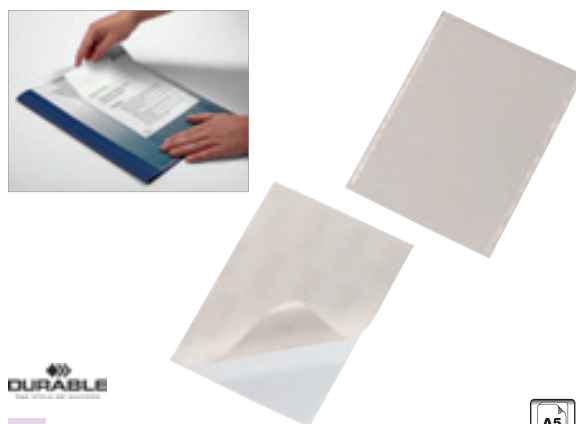

DURABLE
THE OFFICE OF BUSINESS

B Pocketfix® A5/A4

Bolsillo adhesivo para documentos A4 o A5. Ideal para guardar todo tipo de archivos en carpetas, archivadores, etc. Apertura superior. Transparente.

Código	Formato	Dimensiones	Contenido
495378	A4	210 x 297 mm.	Bolsa 10 u.
495353	A4	210 x 297 mm.	Bolsa 25 u.
495386	A4	210 x 297 mm.	Bolsa 50 u.
495345	A5	148 x 210 mm.	Bolsa 5 u.
519650	A5	148 x 210 mm.	Bolsa 25 u.



DURABLE
THE OFFICE OF BUSINESS

D Pocketfix® Top

Bolsillo adhesivo para tarjetas 57 x 90 mm. Apertura en la parte superior. Transparente. Incluye tarjetas imprimibles con el software Duraprint® que podrá encontrar en www.duraprint.eu.

Código	Contenido
495523	Bolsa 10 u.
519626	Bolsa 100 u.



AVERY

F Etiquetas para carpetas y archivos

Paquetes de 25 hojas de etiquetas para impresión láser. Se puede utilizar para cubrir la etiqueta vieja gracias a la tecnología BlockOut que permite ocultar el texto viejo.

Código	Formato	Contenido
103192	200 x 60 mm.	Caja 100 u.

FICHEROS Y TARJETEOS



A Fichero rotativo

Fabricados en metal de alta resistencia y acabado brillante, para 500 fichas. Formato de las fichas: 57 x 102 mm. Incluye índice separador A-Z.

Código	Fichas
523074	500
Recambio fichas	
519480	100
Recambio protectores fichas	
517781	50



B Tarjetero rotativo

Fabricados en metal de alta resistencia y acabado brillante. Incluye 200 fundas 57 x 102 mm. con doble cara e índice separador A-Z. Su capacidad total es de 400 fundas.

Código	Tarjetas
523066	200
Recambio	
523082	40



C Tarjetero rotativo color

Fabricados en metal de alta resistencia. Incluye 200 fundas de 67 x 100 mm. Incluye índice separador A-Z.

Código	Color
211595	Verde
211611	Morado



D Visifix® Flip Vegas

Tarjetero rotativo para guardar tarjetas de visita. Fabricado en plástico. Con 200 fundas, tamaño 72 x 104 mm. para 400 tarjetas de visita y juego de separadores con impresión alfabética de la A a la Z.

Código	Color
826621	● Negro
826648	● Metálico plateado
826699	Recambio 40 fundas



E Fichero rotativo con tapa

Fabricados en poliestireno de alta resistencia y acabado brillante, para 500 fichas. Formato de las fichas: 57 x 102 mm. Incluye índice separador A-Z.

Código	Fichas
517765	500
Recambio fichas	
519480	100
Recambio protectores fichas	
517781	50



F Telindex® Desk Vegas

Fichero fabricado en plástico. Incluye 500 fichas impresas por ambas caras de 72 x 104 mm. y juego de 25 separadores para ordenar alfabéticamente.

Código	Color
826656	● Negro
826664	● Metálico plateado
826702	Recambio 100 fichas



G Visifix® Desk Vegas

Fichero fabricado en plástico. Con 100 fundas en tamaño 72 x 104 mm. para 200 tarjetas de visita y juego de separadores impresos de la A a la Z.

Código	Color
826672	● Negro
826680	● Metálico plateado
826699	Recambio 40 fundas



H Fichero en bandeja

Fabricado en poliestireno. Con tapa para mayor privacidad. Incluye 500 fichas e índice separador A-Z. Para tarjetas de 57 x 102 mm.

Código	Fichas
517773	500
Recambio fichas	
519480	100
Recambio protectores fichas	
517781	50

FICHEROS Y TARJETEOS



A Tarjetero en bandeja

Fabricado en poliestireno. Con tapa para mayor privacidad. Incluye 500 fichas e índice separador A-Z. Para tarjetas: 65 x 102 mm.

Código	Tarjetas
Tarjetero	
517758	100
Recambio fundas	
523082	40

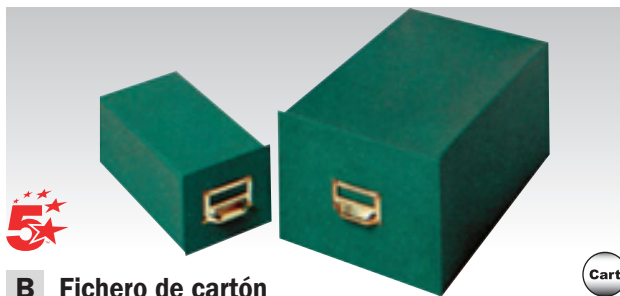

B Fichero de cartón

Forrados en papel tela verde.

Código	Para tarjetas
Para 500 fichas	
440966	65 x 95 mm.
440974	75 x 125 mm.
440982	100 x 150 mm.
440990	125 x 200 mm.
153023	160 x 215 mm.
Para 1000 fichas	
441199	65 x 95 mm.
441288	75 x 125 mm.
441296	100 x 150 mm.
441377	125 x 200 mm.
441458	160 x 215 mm.

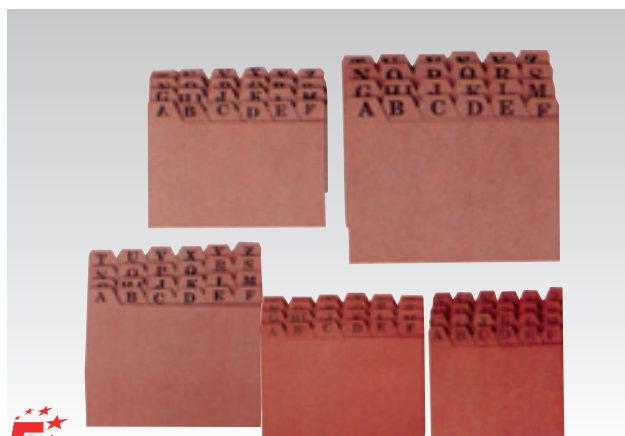

C Índice alfabético

De 24 posiciones para ficheros. Cartón cuero.

Código	Dimensiones
441474	65 x 95 mm.
441482	75 x 125 mm.
441490	100 x 150 mm.
441539	125 x 200 mm.
441563	160 x 215 mm.



D Fichas Bristol

Fichas de papel blanco 205 g. en paquete retráctil con papel certificado.

Código	Rayado	Dimensiones	Contenido
711763	Liso	65 x 95	Pack 100 u.
711771	Liso	75 x 125	Pack 100 u.
711798	Liso	100 x 150	Pack 100 u.
711801	Liso	125 x 200	Pack 100 u.
711828	Liso	160 x 215	Pack 100 u.
711836	Horizontal	65 x 95	Pack 100 u.
711844	Horizontal	75 x 125	Pack 100 u.
711852	Horizontal	100 x 150	Pack 100 u.
711860	Horizontal	125 x 200	Pack 100 u.
711879	Horizontal	160 x 215	Pack 100 u.



E Ficheros metálicos

Ficheros metálicos de sobremesa. Color gris bicolor. Portaetiqueta y tirador en acero cromado. Capacidad para 1.000 fichas.

Código	Para fichas	Dimensiones
152184	75 x 125 mm.	400 x 160 x 128 mm.
152183	100 x 150 mm.	400 x 185 x 150 mm.
152186	125 x 200 mm.	400 x 238 x 175 mm.
152185	160 x 215 mm.	400 x 245 x 200 mm.
152189	170 x 230 mm.	400 x 270 x 220 mm.



TARJETEROS



DURABLE

A Tarjetero Duo

Met

Tarjetero fabricado en aluminio mate plateado con dos compartimentos separados para tarjetas tamaño 90 x 50 mm. Capacidad: 10 tarjetas por compartimento.

Código
876462

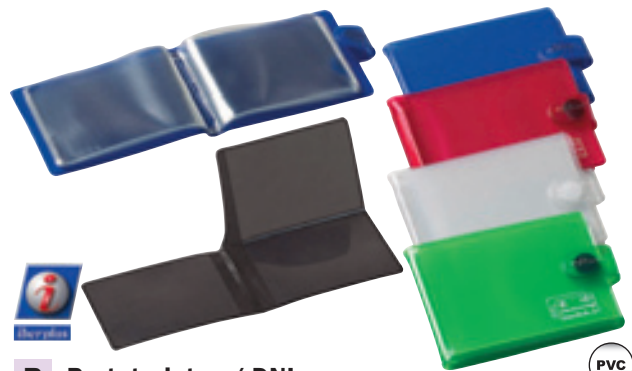

B Portatarjetas / DNI

PVC

Portatarjetas en PVC, de colores o negro en exterior y transparente en el interior. El negro cuenta con tres posiciones desplegadas, y los de colores surtidos con cierre de velcro y 10 fundas transparentes en el interior. Dimensiones: 100 x 70 mm.

Código	Modelo	Color	Envase
152200	Tres posiciones	● Negro	40
152205	Con velcro	Surtidos	16



C Carteras para tarjetas

16 20
14

Fabricadas en plásticos libres de ftalatos. Con 10 fundas interiores para 20 tarjetas. Diseños y colores surtidos.

Código
230322



VIQUEL

D Tarjetero Propyglass

PP 15

Tarjetero con 16 fundas fijas para 96 tarjetas. Colores surtidos: rojo, verde, negro, azul, transparente, ahumado y violeta. Dimensiones: 125 x 205 mm.

Código
152179

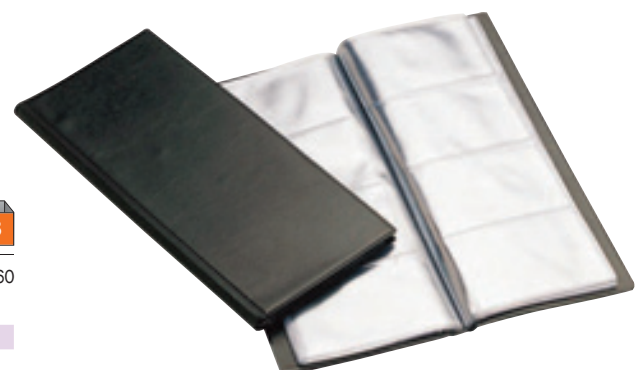

E Tarjetero fundas fijas

PVC 5

Portatarjetas en PVC. Fundas con 4 departamentos soldadas al lomo. Capacidad para 160 tarjetas. Color negro. Dimensiones: 120 x 274 mm.

Código
152196

TARJETEROS



pardo

PVC

A Tarjetero PVC

Tarjetero con tapas forradas en PVC con refuerzo metálico interior. Fundas extra en PVC, para 8 tarjetas. Dimensiones: 270 x 120 mm.

Código	Nº fundas	Color
826265	20	● Azul
826257	20	● Negro
826281	30	● Azul
826273	30	● Negro



ELBA

PVC

B Tarjetero en PVC

Tarjetero en PVC soldado de tapas rígidas. Capacidad para 96 tarjetas 86 x 58 mm. Dimensiones: 258 x 131 mm.

Código
490813



DURABLE

C Tarjetero Visifix® Centium

Tarjetero de diseño moderno con superficie de brillo mate con motivos numéricos. Fundas transparentes en polipropileno para tarjetas de visita tamaño 57 x 90 mm. Con juego de 12 separadores en polipropileno con impresión alfabética. Mecanismo de 4 anillas.

Código	Nº tarjetas	Dimensiones
175740	200 tarjetas	145 x 255 mm.
175759	400 tarjetas	315 x 255 mm.

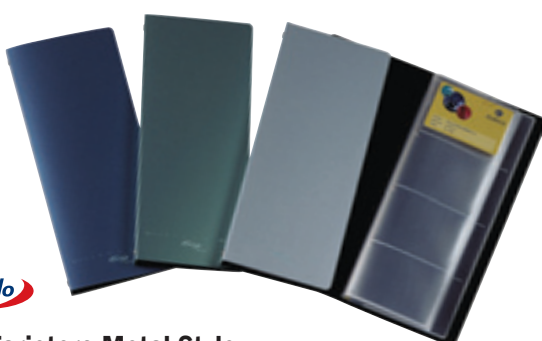

pardo

D Tarjetero Metal Style

Tarjetero metalizado, tamaño cuarto con fundas fijadas en el lomo con varilla metálica. Capacidad para 160 tarjetas. Dimensiones: 275 x 115 mm.

Código	Capacidad	Formato	Color
152207	120	Anillas	● Azul
847549	160	Lomo soldado	● Azul
152208	120	Anillas	● Plata
847530	160	Lomo soldado	● Plata

Recambio 10 fundas para ref. 152207
152206



Rexel

E Tarjetero profesional business

Tarjetero profesional con mecanismo de anillas para facilitar la inserción de fundas. Contiene espacio para 128 tarjetas 60 x 90 mm. Incluye índice alfabético. Dimensiones: 350 x 140 x 30 mm.

Código
378258



ELBA

PP 6

F Tarjetero espiral

Tarjetero de doble espiral, con 16 hojas para 96 tarjetas 60 x 90 mm. Surtido de tres colores: azul, rojo y amarillo. Dimensiones: 185 x 120 mm.

Código	Color
701571	Surtido

TARJETEROS



A Tarjetero fundas fijas con bolsillos



Tarjetero en PVC color negro. Funda con 4 departamentos soldadas al lomo. Capacidad para 80 tarjetas. Incorpora 2 bolsillos interiores.

Código
152197



B Tarjetero anillas



Portatarjetas de visita en PVC con 4 anillas. Incorpora 10 fundas con 3 departamentos cada una. Dimensiones: 135 x 230 mm.

Código	Color	Envase
152194	● Negro	6
Fundas recambio		
152190		Bolsa 10 u.



C Tarjetero gran capacidad



Tarjetero acolchado acabado en materiales símil piel, con cierre de 4 anillas de 25 mm. con 20 fundas para 16 tarjetas cada una. Contiene índice alfabético separador para clasificar las tarjetas. Con detalle antirrasgado para la introducción de tarjetas. Formato folio. Dimensiones: 315 x 280 mm.

Código	Color	Envase
826303	● Negro	12
826338	Fundas recambio	Bolsa 10 u.



D Exacard



Tarjetero de polipropileno reciclado (80,3%) y reciclable, ligero y resistente. Con espiral. Incluye 20 fundas removibles de polipropileno para tarjetas 60 x 90 y un índice alfabético también removible. Goma elástica para su cierre.

Código	Nº tarjetas	Dimensiones
742706	120 tarjetas	200 x 150 mm.
632468	240 tarjetas	200 x 250 mm.
277216	320 tarjetas	265 x 250 mm.

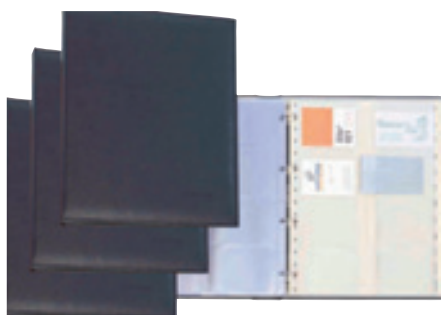

E Tarjetero símil piel Autograph

Fabricado en material símil piel con tapas acolchadas y cosidas. Tamaño folio lomo 25 mm. o cuarto lomo 20 mm. con 4 anillas. Incluye 20 fundas con detalle antirrasgado con índice alfabético.

Código	Formato	Color	Envase
089943	A4	● Negro	
137627	Cuarto	● Negro	
Fundas recambio			
212463	Cuarto		Bolsa 10 u.
826338	A4		Bolsa 10 u.

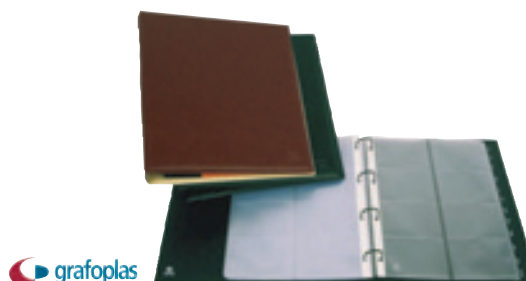

F Tarjetero Executive



Cubiertas en PVC expandido con espuma. **Versión lomo soldado:** Contiene 36 fundas en PVC con 4 compartimentos. Capacidad de 288 tarjetas de 105 x 68 mm. Dimensiones: 290 x 140 mm. **Versión anillas:** Con mecanismo de 4 anillas mixtas de 30 mm. Contiene 20 fundas en polipropileno para 8 tarjetas por funda. Capacidad para 320 tarjetas de 100 x 70 mm. Contiene 12 separadores A-Z.

Código	Color
Versión lomo soldado	
522792	● Negro
Versión anillas	
522816	● Negro
Recambios versión anillas	
522832	10 fundas

TARJETEROS

DURABLE

A Tarjetero Visifix® A4



Tarjetero con 20 fundas transparentes con capacidad para 400 tarjetas de visita tamaño 57 x 90 mm. Juego de 12 separadores con impresión alfabética y mecanismo de 4 anillas. Color marrón. Dimensiones: 315 x 255 mm.

Código
155012



LISTINES TELEFÓNICOS



B Listín telefónico



Listín en PVC negro. Incorpora juego de 24 hojas en cartulina y 12 separadores de plástico con abecedario. Incluye los indicativos provinciales e internacionales. Mecanismo de 4 anillas de 16 mm. Dimensiones: 168 x 220 x 20 mm.

Código
152192



Esselte

C Listín telefónico



Listín telefónico con mecanismo de 4 anillas de 20 mm. Incluye 20 cartulinas para registros, un juego índice de 12 separadores con abecedario y una funda para guardar hasta 6 tarjetas.

Código	Envase
785056	1
Recambio de cartulinas	
106113	Pack 20 u.



D Listín telefónico PVC



Listín en PVC negro. Incorpora juego de 18 hojas con índice alfabético impreso en las pestañas. Mecanismo de 4 anillas de 10 mm. Dispone de dos bolsillos interiores de 155 x 95 mm. Dimensiones del listín: 160 x 240 x 25 mm.

Código
152191



VIQUEL

E Listín telefónico Rainbow Class



Listín telefónico con exterior negro y 12 separadores multicolores alfabéticos. Espiral negra. Dimensiones: 107 x 172 mm.

Código
152181

¡Conecte, digitalice e imprima – ahora puede **compartirla** también!

- Utilícela de forma independiente o compártala con sus colegas!¹
- Personalice sus etiquetas con caracteres y gráficos preferidos mediante la conexión a su PC o Mac®.
- Imprima símbolos, códigos de barras y logotipos legibles con una resolución de 300 dpi.



Ver pág. 439

¹ Posibilidad de compartir el Wi-Fi sólo en el modelo LabelManager™ PrP Wireless.

LabelManager™ PrP Wireless que se comparte de forma inalámbrica. Hasta 24 mm de etiquetas.

LabelManager™ PrP con conexión USB. Hasta 12 mm de etiquetas.

Carpetas y archivadores

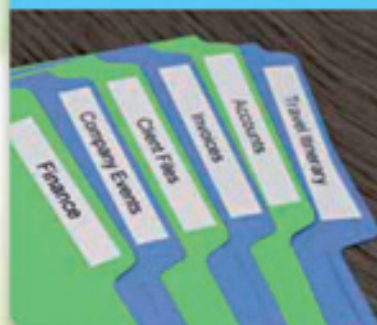

Inventario y mercancía



¡Completa tu trabajo con profesionalismo y orgullo!

- Las teclas de acceso rápido ayudan a crear y dar formato a etiquetas para aplicaciones industriales específicas;
- Las etiquetas Rhino están indicadas para entornos con gran carga de trabajo y todas ellas son cuidadosamente seleccionadas para una elevada calidad de impresión y resistencia.
- Todas las etiquetas DYMO industriales cumplen con las normas de etiquetado OSHA e ISO y son reconocidas UL.

Ver pág. 444



Cintas Rhino™ en vinilo 12 mm disponibles en colores distintos.



Rhino™ 4200

Etiquetado de hilos y cables



Inventario y mercancía



Para obtener más información,
visite www.dymo.com

DYMO

y hecho!

ROTULACIÓN Y ETIQUETAJE

9



444



445



439



436

Rotuladoras	436 - 439	Etiquetas transparentes	449
Impresoras de etiquetas	440 - 441	Etiquetas de seguridad	449
Cintas para rotular	442 - 443	Etiquetas para impresoras inkjet	450
Rotuladoras industriales	444	Etiquetas para impresoras láser	450
Pistolas de señalización	445	Etiquetas y carátulas para CD/DVD	451
Etiquetas	445 - 453	Etiquetas en continuo	451
Etiquetas para señalización	445	Etiquetas escritura manual	452
Etiquetas para exteriores	445	Etiquetadoras de precios	452
Etiquetas ILC	446 - 448	Etiquetas para pequeñas empresas y comercios	453
Etiquetas removibles	449		

¿QUÉ ROTULADORA NECESITAS?



2. ¿Qué funciones especiales necesitará?



Para personalizar la etiqueta con fuentes, gráficos e imágenes



Compartir la rotuladora con todo el equipo en la oficina wireless



Evite los costes y el desperdicio de las pilas desechables

1. ¿Cuál es el propósito principal de las etiquetas?



Carpetas, archivadores, armarios



Almacenaje, estanterías, baldas



Inventario, mercancía, muestras



Sobres y paquetes

DYMO

A DYMO® Junior



Máquina de rotular para uso personal, doméstico y escolar. Utiliza cintas DYMO 3D de 9 mm. Precorte de cinta. Impresión en relieve. Peso: 120 g.



Código
813882

DYMO

B DYMO® Omega



Utiliza cintas tradicionales de 9 mm. de ancho. Etiquetas con precorte, con caracteres impresos de 3.7 mm. de alto. Incluye símbolos Euro y @. Impresión en relieve. Peso: 155 g.



Código
813874

DYMO

C DYMO® 1540



Modelo profesional. Doble pista en poliestireno. Impresión en relieve blanca de 5,1 mm. de altura en horizontal y 4.1 mm. de altura en impresión vertical. Utiliza etiquetas DYMO 3D de 9 mm. Peso: 175 g.



Código
765600

DYMO

D Cintas DYMO® 3D



Para la rotulación manual. Fabricadas en poliéster. Resistentes a la mayoría de agentes químicos, a la humedad alta y agua salada. Cinta tamaño 9 mm. x 3 m.

Código	Color
765740	● Negro
765767	● Azul
765759	● Rojo
765775	● Verde

DYMO

E DYMO® LetraTag 100H



Diseño ergonómico para garantizar la facilidad y agilidad de su uso. Compatible con sus propias etiquetas DYMO® LetraTag de 12 mm. 2 líneas de impresión. Teclado ABC. 7 estilos de texto, 5 tamaños de caracteres, 8 estilos de recuadro y 195 número de símbolos. Almacena hasta 9 etiquetas. Funciona con 4 pilas AA. Compatible con adaptador (no incluido).



Código	Dimensiones (mm.)	Peso	Envase
329143	79 x 210 x 65	280 g.	1
Adaptador			
764109			1
Pilas AA			
201480			Pack 4 u.

DYMO

F DYMO® LetraTag cintas

Casetes intercambiables con cinta de papel, plástica o de tela para marcar ropa. Resistentes a temperaturas hasta 60°C.



Código	Ref. Fab.	Color
Cintas papel (12 mm. x 4 m.)		
765007	91200	●○ Negro/Blanco
Cintas plástico (12 mm. x 4 m.)		
765015	91201	●○ Negro/Blanco
813947	12267	●○ Negro/Transparente
765023	91202	●● Negro/Amarillo
765066	91205	●● Negro/Azul
765031	91203	●● Negro/Rojo
765058	91204	●● Negro/Verde
Cintas metalizadas (12 mm. x 4 m.)		
765074	91208	●● Negro/Plata
765082	91209	●● Negro/Verde
Cintas para marcar ropa (12 mm. x 2 m.)		
813920	18769	●○ Negro/Blanco



A DYMO® LabelManager™ 160

Edite texto de forma sencilla y con las teclas inteligentes de acceso: negrita, cursiva, vertical, subrayado, recuadros. Escriba el texto con rapidez en el teclado de estilo informático (QWERTY) con disposiciones específicas para cada país. Cree etiquetas con 6 tamaños de fuentes, 8 estilos de texto y 4 estilos de recuadro, además de subrayado y 228 símbolos e imágenes prediseñadas. Adaptador de CA opcional (se vende por separado).



Código	Dimensiones (mm.)	Peso	Envase
512803	203 x 118 x 49	392 g.	1
Adaptador			
764109			1
Pilas AAA			
201503			Pack 4 u.



B DYMO® LabelManager™ 280

Etiquete rápido con características de ahorro de tiempo. Personalice etiquetas con fuentes y gráficos en su ordenador gracias a la conexión PC o Mac®. Escriba el texto con rapidez en el teclado de estilo informático (QWERTY) con disposiciones específicas para cada país. Evite el coste y los residuos de las pilas desechables con la batería recargable. Edite texto de forma sencilla con las teclas inteligentes de acceso rápido.



Código	Dimensiones (mm.)	Peso
150949	202 x 114 x 58	770 g.



C DYMO® LabelManager™ 420P

Su equipo trabajará más duro, más rápido y de forma más eficiente. Escoja la rotuladora diseñada para mantener el ritmo de trabajo. Personalice etiquetas con fuentes y gráficos en su ordenador gracias a la conexión a PC o Mac®. Vea mejor su etiqueta con la pantalla de 4 líneas. Vea las etiquetas con claridad en etiquetas D1 extraanchas de 19 mm. Evite el coste y los residuos de las pilas desechables con la batería recargable. Imprime códigos de barras: UPC-E, Code-39, Code-128, EAN 13, EAN 8, UPC-A.

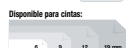

Código	Dimensiones (mm.)	Peso
253914	215 x 104 x 57	415 g.



D PT-H105

Rotuladora electrónica portátil con teclado ABC. Teclas numéricas separadas. 178 símbolos. Pantalla LCD de fácil lectura. Corte de cinta manual. Admite cinta textil. Modo Deco para la impresión de etiquetas creativas. Ancho de cinta de 3,5, 6, 9 y 12 mm. Velocidad de impresión: 20 mm./segundo. Alimentación: 6 pilas AAA o adaptador de corriente CA (AD-24ES) no incluidos. Incluye cinta laminada de 12 x 4 mm. Dimensiones: 110 x 207 x 59 mm. Peso: 390 g.



Código	Ancho cinta	Conexión PC	Envase
152615	3,5-6-9-12 mm.	No	1
Pilas AAA			
201503			Pack 4 u.

MODELO	Junior	Omega	1540	LetraTag 100H	LabelManager 160	LabelManager 280	LabelManager 420P	PT-H105
Marca	DYMO	DYMO	DYMO	DYMO	DYMO	DYMO	DYMO	BROTHER
Código	813882	813874	765600	329143	512803	150949	253914	152615
Conectable a PC	-	-	-	-	-	Windows/Mac	Windows/Mac	-
Teclado	-	-	-	ABC	Qwerty	Qwerty	ABC	ABC
Pantalla	-	-	-	13 caracteres LCD	LCD	Gráfica	Gráfica	12 caracteres LCD
Nº líneas en pantalla	-	-	-	2	1	2	4	1
Tamaños de caracteres	1	1	1	5	6	6	7	3
Fuentes	1	1	1	1	1	3+Windows/Mac	8+Windows/Mac	1
Estilos de Impresión	relieve	relieve	relieve	7	8	6	10	10
Líneas de impresión	1	1	1	2	2	2	4	2
Velocidad de impresión	-	-	-	7mm/sec	12mm/sec	15mm/sec	10mm/sec	20mm/sec
Estilos de recuadros	-	-	-	8	4	9	8	7
Subrayado	-	-	-	Si	Si	Windows/Mac	Windows/Mac	Si
Adaptador	-	-	-	-	opcional	Si	Si	Si (no incluido)
Tipo de pilas	-	-	-	4 AA	6 AAA	Recargable	Recargable	6 AAA
Peso	120 g	155g	175 g	280 g	392 g	770 g	415 g	390 g
Tamaño (cm)	15 x 8 x 8	12 x 14 x 8,5	24 x 9 x 8	7,9 x 21 x 6,5	20,3 x 11,8 x 4,9	20,2 x 11,4 x 5,8	21,5 x 10,4 x 5,7	11 x 20,7 x 5,9
Sistema de cinta	DYMO tradicional	DYMO tradicional	DYMO tradicional	DYMO LT	DYMO D1	DYMO D1	DYMO D1	Tze
Ancho de cinta (mm)	9	9	9	12	6 - 9 - 12	6 - 9 - 12	6 - 9 - 12 - 19	3,5 - 6 - 9 - 12
Garantía*	2 años	2 años	2 años	2+1 años	2+1 años	2+1 años	2+1 años	2+1 años

(*) Garantía Dymo: 2 años de garantía estándar + 1 año de extensión de garantía registrando su producto en www.dymo.es



A DYMO® LabelManager™ 360D



Rotuladora de sobremesa. Cree etiquetas con 7 tamaños de fuentes, 3 estilos de fuentes, 7 estilos de texto y 8 recuadros además de subrayado. Evite el coste y los residuos de las pilas desechables con la batería recargable. Escriba el texto con rapidez en el teclado de estilo informático (QWERTY) con disposiciones específicas para cada país. Batería Litio más adaptador incluido.

Código	Dimensiones (mm.)	Peso
228708	291 x 192 x 100	610 g.



Disponible para cintas:



B DYMO® LabelManager™ 210D



Sistema de etiquetado básico y gran pantalla que le permitirá crear etiquetas de oficina de una manera rápida y sencilla. Escriba el texto con rapidez en el teclado de estilo informático (QWERTY) con disposiciones específicas para cada país. Cree lotes de etiquetas rápidamente: imprima hasta 10 copias de la misma etiqueta. Adaptador de CA opcional (se vende por separado).

Código	Dimensiones (mm.)	Peso	Envase
718693	165 x 155 x 64	435 g.	1
Adaptador			
764109			1
Pilas AA			
201480			Pack 4 u.



Disponible para cintas:

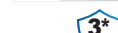

C DYMO® LabelManager™ 500TS



La primera rotuladora de etiquetas con pantalla táctil de DYMO. Gran pantalla táctil a todo color. Sólo tiene que pulsar la pantalla para crear, editar y dar formato a las etiquetas con facilidad. Introducción rápida de texto gracias al teclado de estilo informático QWERTY. Personalice sus etiquetas con 10 fuentes, 25 tamaños de fuente, 32 estilos de texto, 5 recuadros y cientos de símbolos e imágenes prediseñadas integradas. Imprime gráficos, códigos de barras y logotipos claros a una resolución de 300 ppm. Conexión a PC o Mac®. Compártala sin perder su configuración creando perfiles de usuario. Almacene más de 500 etiquetas en el dispositivo. Etiquetado rápido. Imprime dos veces más rápido que las demás rotuladoras de etiquetas DYMO®.



Disponible para cintas:



Código	Dimensiones (mm.)	Peso
512796	190 x 165 x 95	900 g.



D PT-D200VP



Rotuladora electrónica de sobremesa. Teclado QWERTY. Teclas numéricas separadas. 617 símbolos. Pantalla LCD de fácil lectura. Corte de cinta manual. Admite cinta textil. Modo Deco para la impresión de etiquetas creativas. Ancho de cinta de 3,5, 6, 9 y 12 mm. 14 fuentes incluidas. Velocidad de impresión: 20 mm./segundo. Incluye cinta inicial, adaptador de corriente CA (AD-24ES) y maletín de transporte. Dimensiones: 165 x 155 x 68 mm. Peso: 490 g.

Código	Ancho cinta	Conexión PC
152617	3,5-6-9-12 mm.	No



MODELO	LabelManager 210D	LabelManager 360D	LabelManager 500TS	PT-D200VP	LabelManager PnP	LabelManager Wireless PnP	LabelWorks LW 1000P	LabelWorks LW-600P	LabelWorks LW-300	LabelWorks LW-400
Marca	DYMO	DYMO	DYMO	BROTHER	DYMO	DYMO	EPSON	EPSON	EPSON	EPSON
Código	718693	228708	512796	152617	253906	152610	231419	231443	152611	152612
Conectable a PC	-	-	Windows/Mac	-	Windows/Mac	Windows/Mac	Windows/Mac/ iOS™/Android™	Windows/Mac/ iOS™/Android™	-	-
Teclado	Qwerty	Qwerty	Qwerty	Qwerty	Windows/Mac	Windows/Mac	Windows/Mac	Windows/Mac	Qwerty	Qwerty
Pantalla	Gráfica	Gráfica	Táctil	LCD	-	-	-	-	LCD	LCD
Nº líneas en pantalla	1	2	Variable	1	-	-	-	-	1	2
Tamaños de caracteres	6	7	25	3	Windows/Mac	Windows/Mac	Windows/Mac/ iOS™/Android™	Windows/Mac/ iOS™/Android™	5	5
Fuentes	1	3	10+Windows/Mac	14	Windows/Mac	Windows/Mac	Windows/Mac/ iOS™/Android™	Windows/Mac/ iOS™/Android™	14	14
Estilos de Impresión	7	7	32	10	Windows/Mac	Windows/Mac	Windows/Mac/ iOS™/Android™	Windows/Mac/ iOS™/Android™	10	10
Líneas de impresión	2	2	Ilimitado	2	Ilimitado	Ilimitado	Ilimitado	Ilimitado	2	4
Velocidad impresión	10 mm/seg	10 mm/seg	20 mm/seg	20 mm/seg	15 mm/seg	15 mm/seg	35 mm/seg	15 mm/seg	6 mm/seg	6 mm/seg
Estilos de recuadros	8	8	5	97	Windows/Mac	Windows/Mac	86	86	87	87
Subrayado	Si	Si	Windows/Mac	Si	Windows/Mac	Windows/Mac	Si	Si	Si	Si
Adaptador	Opcional	Si	Si	Si	Si	Si	De origen	De origen	Si	Si
Tipo de pilas	6 AA / LR6	Recargable	Recargable	6 AAA	Recargable	Recargable	-	6 AA	6 AAA	6 AA
Peso	435 g	610 g	900 g	490 g	275 g	1130 g	1050 g	440 g	435 g	418 g
Tamaño (cm)	16,5 x 15,5 x 6,4	29,1 x 19,2 x 10	19 x 16,5 x 9,5	16,5 x 15,5 x 6,8	14,1 x 13,6 x 5,3	16,1 x 7,2 x 14,4	12,3 x 15,3 x 13,9	55 x 13,2 x 14,6	15 x 14,5 x 5,5	17 x 11 x 5,6
Sistema de cinta	DYMO D1	DYMO D1	DYMO D1	Tze	DYMO D1	DYMO D1	Gama LC	Gama LC	Gama LC	Gama LC
Ancho de cinta (mm)	6-9-12	6-9-12-19	6-9-12-19-24	3,5-6-9-12	6-9-12	6-9-12-19-24	9-12-18-24-36	6-9-12-18-24	6-9-12	6-9-12-18
Garantía*	2+1 años	2+1 años	2+1 años	2+1 años	2+1 años	2+1 años	2+1 años	2+1 años	2+1 años	2+1 años



A DYMO® LabelManager™ PnP

Basta con enchufar, escribir e imprimir, ¡asi de sencillo! Sin necesidad de instalar software. El software integrado aparece en la pantalla del ordenador, listo para utilizar. La batería se recarga mediante conexión USB, sin necesidad de adaptador de carga ni de pilas. Ahorre espacio en su escritorio gracias a su diseño compacto. Aún más características para descargar gratis con el software DYMO Label™ v.8: imprima logotipos y grupos de etiquetas desde archivos de la base de datos y mucho más.



Código	Dimensiones (mm.)	Peso
253906	141 x 136 x 53	275 g.



B DYMO® LabelManager™ Wireless PnP

Una impresora, varios usuarios: comparte de forma inalámbrica. Personalice etiquetas con fuentes y gráficos en su ordenador gracias a la conexión a PC o Mac®. Imprime gráficos, códigos de barras y logotipos claros a una resolución de 300 ppp. Simplifique la impresión de varias etiquetas con el cortador automático de etiquetas. La batería se recarga mediante conexión USB, sin necesidad de adaptador de carga ni de pilas.



Código	Dimensiones (mm.)	Peso
152610	161 x 72 x 144	1.130 g.



C LabelWorks LW1000P

Crea etiquetas de alta calidad de 6 mm a 36 mm con una resolución de 360 ppp. Rápida (35 mm/s) y versátil para cualquier aplicación de etiquetado. Wi-Fi y Ethernet. Corte automático, parcial y redondeo de los bordes de la etiqueta. Epson iLabel App (para iOS™ Y Android™). Menús intuitivos y gran variedad de plantillas con el software incluido Epson Label Editor 1.5, con función de subrayado. El software, permite importar datos en formato .csv, .txt y .xls(x) e imprimir la información como mejor se adapte a tus necesidades.



Código	Ancho cinta	Conexión PC
231419	9-12-18-24-36 mm.	Sí



D LabelWorks LW-600P

Crea etiquetas de alta calidad de 6 mm a 24 mm con una resolución de 180 ppp. Rápida (15 mm/s) y versátil para cualquier aplicación de etiquetado. Interface Bluetooth. Corte automático, parcial. Portable, se puede usar con baterías. Epson iLabel App (para iOS™ Y Android™). Menús intuitivos y gran variedad de plantillas con el software incluido Epson Label Editor 1.5, con función de subrayado. El software, permite importar datos en formato .csv, .txt y .xls(x) e imprimir la información como mejor se adapte a tus necesidades.



Código	Ancho cinta	Conexión PC
231443	9-12-18-24 mm.	Sí



E LabelWorks LW-300

Rotuladora electrónica de sobremesa con teclado QWERTY. Pantalla LCD de alta calidad. 457 símbolos. Botones directos para acceso rápido a las funciones de corte e impresión. Ancho de cinta de 6, 9 y 12 mm. Velocidad de impresión: 6 mm./segundo. Almacena 30 diseños de etiqueta. Alimentación: 6 pilas AAA (no incluidas) o adaptador de corriente CA. Apagado automático. Incluye 2 cintas de etiquetas de 4 m. Dimensiones: 150 x 145 x 55 mm. Peso: 435 g.



Código	Ancho cinta	Conexión PC	Envase
152611	6-9-12 mm.	No	1
Pilas AAA			
201503			Pack 4 u.



F LabelWorks LW-400

Rotuladora electrónica de sobremesa con teclado QWERTY. Pantalla LCD retroiluminada de alta calidad. 457 símbolos. Botones directos para acceso rápido a las funciones de corte e impresión. Ancho de cinta de 6, 9, 12, 18 mm. Con formatos especiales (código barras y cables). Velocidad de impresión: 6 mm./segundo. Alimentación: 6 pilas AA (no incluidas) o adaptador de corriente CA. Apagado automático. Incluye 2 cintas de etiquetas de 4 m. Dimensiones: 170 x 110 x 56 mm. Peso: 418 g.



Código	Ancho cinta	Conexión PC	Envase
152612	6-9-12-18 mm.	No	1
Pilas AA			
201480			Pack 4 u.

IMPRESORAS DE ETIQUETAS

EPSON
EXCEED YOUR VISION



A LabelWorks LW-400VP

Pantalla LCD retroiluminada de alta calidad. 457 símbolos. Botones directos para acceso rápido a las funciones de corte e impresión. Ancho de cinta de 6, 9, 12, 18 mm. Velocidad de impresión: 6 mm./segundo. Alimentación: 6 pilas AA (no incluidas) o adaptador de corriente CA. Apagado automático. Incluye 2 cintas de etiquetas de 4 m. Color negro. Incluye maleta rígida y carcasa protectora de goma. Dimensiones: 150 x 145 x 55 mm. Peso: 435 g.

Código	Ancho cinta	Conexión PC	Envase
153200	6-9-12-18 mm.	No	1
Pilas AA			
201480			Pack 4 u.

EPSON
EXCEED YOUR VISION



B LabelWorks LW-700

Rotuladora electrónica de sobremesa, con creación de etiquetas remota y desde el ordenador. Su memoria interna almacena hasta 100 diseños en modo móvil. Diversos tipos de letra, estilos y márgenes. Imprime hasta 999 etiquetas diferentes en un solo trabajo de impresión. Software de edición de etiquetas para PC incluido. Ancho de cinta de 6, 9, 12, 18, 24 mm.

Código	Ancho cinta	Conexión PC
153201	6-9-12-18-24 mm.	Sí

EPSON
EXCEED YOUR VISION



C LabelWorks LW-900P

Impresora de etiquetas electrónica de sobremesa con conexión a PC o Mac. Resolución de 360 ppp y una velocidad de impresión de hasta 25 mm/s. Minimiza los márgenes de las etiquetas. Ancho de cinta de 6, 9, 12, 18, 24 y 36 mm. Cortadora automática. Incluye adaptador de CA y 2 cintas de etiquetas de 4 m. Dimensiones: 85 x 182 x 146 mm. Peso: 900 g.

Código	Ancho cinta	Conexión PC
153198	6-9-12-18-24-36 mm.	Sí

EPSON
EXCEED YOUR VISION



D LabelWorks Pro100

Impresora de etiquetas electrónica de sobremesa con conexión a PC. Impresión por transferencia térmica e impresión térmica directa para etiquetas de plástico y papel. Impresión sin márgenes. 466 símbolos. Ancho de cinta de 50 y 100 mm. Velocidad de impresión: 20 mm./segundo. Cortadora automática. Incluye cable USB y adaptador de CA. Dimensiones: 261.5 x 218.5 x 137 mm. Peso: 2000 g.

Código	Ancho cinta	Conexión PC
152614	50-100 mm.	Sí

MODELO	LabelWorks LW-400VP	LabelWorks LW-700	LabelWorks LW-900P	LabelWorks Pro100
Marca	EPSON	EPSON	EPSON	EPSON
Código	153200	153201	153198	152614
Conectable a PC	-	Windows / Mac	Windows / Mac	Windows
Teclado	Qwerty	Qwerty	-	-
Pantalla	LCD retroiluminada	LCD retroiluminada	-	-
Nº líneas en pantalla	2	4	-	-
Tamaños de caracteres	5	7	Dependiendo del sistema operativo	Dependiendo del sistema operativo
Fuentes	14	14	Dependiendo del sistema operativo	Dependiendo del sistema operativo
Estilos de Impresión	10	16+	16+	16+
Líneas de impresión	4	8	Personalizada	Personalizada
Velocidad impresión	6 mm/seg	13 mm/seg	25 mm/seg	20 mm/seg
Estilos de recuadros	87	86	86	86
Subrayado	Si	Si	Si	Si
Adaptador	Si	Si	Si	Si
Tipo de pilas	6 AA	Recargable	-	-
Peso	420 g	770 g	900 g	2000 g
Tamaño (cm)	17 x 11 x 5,6	18 x 23,5 x 8	8,5 x 18,2 x 14,6	26,15 x 21,85 x 13,7
Sistema de cinta	Gama LC	Gama LC	Gama LC	Gama RC
Ancho de cinta (mm)	6 - 9 - 12 - 18	7 - 9 - 12 - 18 - 24	8 - 9 - 12 - 18 - 24 - 36	50 - 100
Garantía*	2 + 1 años	2 años	2 + 1 años	1 + 3 años

MODELO	LabelWriter 450	LabelWriter 450 Turbo	LabelWriter 450 Duo	LabelWriter 450 Twin Turbo	LabelWriter 4XL
Marca	DYMO	DYMO	DYMO	DYMO	DYMO
Código	228724	228821	228888	228732	253890
Conectable a PC	Windows / Mac	Windows / Mac	Windows / Mac	Windows / Mac	Windows / Mac
Velocidad impresión	51 etiq/min	71 etiq/min	71 etiq/min	71 etiq/min	129 etiq/min
Rollos etiquetas simultaneos	1	1	1	2	1
Peso	630 g	630 g	1380 g	1400 g	900 g
Tamaño (cm)	18,5 x 13,3 x 12,7	18,5 x 13,3 x 12,7	20,1 x 19 x 14	21 x 18,5 x 13,3	18,5 x 17,8 x 13,4
Sistema de cinta	DYMO LW	DYMO LW	DYMO LW / DYMO D1	DYMO LW	DYMO LW
Resolución	600x300 ppp	600x300 ppp	600x300 ppp	600x300 ppp	300x300 ppp
Garantía*	2 + 1 años	2 + 1 años	2 + 1 años	2 + 1 años	2 + 1 años

IMPRESORAS DE ETIQUETAS



DYMO

A DYMO® LabelWriter™ 450



Imprime hasta 51 etiquetas por minuto. Impresora de etiquetas que encaja en su escritorio. Impresión térmica, no cartuchos o tinta. Gran calidad de resolución de la imagen (600x300 ppp). Trabaja con el software actualizado súper fácil DYMO Label™ v.8. Conexión USB, Windows® XP / Windows Vista® / Windows® 7 / Mac® 10.4.

Código	Dimensiones (mm.)	Peso
228724	185 x 133 x 127	630 g.

DYMO

B DYMO® LabelWriter™ 450 Turbo



Alta velocidad. Velocidad hasta 71 etiquetas por minuto. Impresora de etiquetas que encaja en su escritorio. Impresión térmica, no cartuchos o tinta. Gran calidad de resolución de la imagen (600x300 ppp). Trabaja con el software actualizado súper fácil DYMO Label™ v.8. Conexión USB, Windows® XP / Windows Vista® / Windows® 7 / Mac® 10.4.

Código	Dimensiones (mm.)	Peso
228821	185 x 133 x 127	630 g.



DYMO

C DYMO® LabelWriter™ 450 Duo

Imprime etiquetas de papel para sobres y paquetes. Solución de etiquetado doble que encaja en su escritorio. Lo mejor de la máquina: todas las características de la LW450 Turbo. Parte inferior de la máquina: es capaz de imprimir con cinta continua de plástico D1 de 6,9,12,19 y 24 mm. Trabaja con el software actualizado súper fácil DYMO Label™ v.8. Conexión USB, Windows® XP / Windows Vista® / Windows® 7 / Mac® 10.4.

Código	Dimensiones (mm.)	Peso
228888	201 x 190 x 140	1.380 g.



DYMO

D DYMO® LabelWriter™ 450 Twin Turbo



2 rollos de etiquetas para obtener acceso directo al formato de etiqueta que necesite. Se puede colocar en la mesa de trabajo. Alta velocidad. Imprime hasta 71 etiquetas por minuto. Impresión térmica, no cartuchos o tinta. Gran calidad de resolución de la imagen (600x300 ppp). Trabaja con el software actualizado súper fácil DYMO Label™ v.8. Conexión USB, Windows® XP / Windows Vista® / Windows® 7 / Mac® 10.4.

Código	Dimensiones (mm.)	Peso
228732	210 x 185 x 133	1.400 g.

DYMO

E DYMO® LabelWriter™ 4XL



Imprime hasta 53 etiquetas por minuto. Formato más ancho (hasta 100 mm.), para un alto volumen de etiquetas. Imprime una gran variedad de etiquetas para muchas aplicaciones diferentes tanto en entornos comerciales como de oficina, para envíos y recepción: control de inventario, venta minorista, sanidad, transporte y logística. Impresión de alta calidad (300 x 300 ppp) a gran velocidad y un diseño compacto. Trabaja con el software actualizado súper fácil DYMO Label™ v.8. Conexión USB, Windows® XP / Windows Vista® / Windows® 7 / Mac® 10.4.

Código	Dimensiones (mm.)	Peso
253890	185 x 178 x 134	900 g.



CINTAS PARA ROTULAR

brother
at your side



A Cintas TZ/TZE

Cintas estándar que se pueden utilizar prácticamente en todas las rotuladoras. Resistentes al frío y al calor. Alta capacidad adhesiva. Protegidas contra los rayos ultravioleta, se pueden utilizar en escaparates sin deformarse y sin pérdida de color. Resistentes al agua, grasas y a los detergentes.

Código	Ref. Fab.	Color (Texto/Cinta)
Cinta laminada 6 mm. x 8 m.		
766142	TZe-211	●○ Negro/Blanco
766150	TZe-111	●● Negro/Transparente
768941	TZe-611	●● Negro/Amarillo
795332	TZe-315	○● Blanco/Negro
Cinta laminada 9 mm. x 8 m.		
766169	TZe-221	●○ Negro/Blanco
766185	TZe-121	●● Negro/Transparente
766177	TZe-621	●● Negro/Amarillo
795367	TZe-521	●● Negro/Azul
795375	TZe-421	●● Negro/Rojo
795383	TZe-721	●● Negro/Verde
795391	TZe-325	○● Blanco/Negro
795413	TZe-223	●○ Azul/Blanco
Cinta laminada 12 mm. x 8 m.		
766193	TZe-231	●○ Negro/Blanco
766231	TZe-131	●● Negro/Transparente
766215	TZe-631	●● Negro/Amarillo
766207	TZe-531	●● Negro/Azul
766223	TZe-431	●● Negro/Rojo
766258	TZe-731	●● Negro/Verde
766266	TZe-335	○● Blanco/Negro
766274	TZe-232	●○ Rojo/Blanco
766282	TZe-233	●○ Azul/Blanco
Cinta laminada 18 mm. x 8 m.		
766347	TZe-241	●○ Negro/Blanco
766398	TZe-141	●● Negro/Transparente
766363	TZe-641	●● Negro/Amarillo
766401	TZe-741	●● Negro/Verde
766428	TZe-345	○● Blanco/Negro
Cinta laminada 24 mm. x 8 m.		
766444	TZe-251	●○ Negro/Blanco
766460	TZe-151	●● Negro/Transparente
766452	TZe-651	●● Negro/Amarillo
795472	TZe-551	●● Negro/Azul
795499	TZe-751	●● Negro/Verde
795502	TZe-355	○● Blanco/Negro
Cinta laminada 36 mm. x 8 m.		
766479	TZe-261	●○ Negro/Blanco
766495	TZe-161	●● Negro/Transparente
766487	TZe-661	●○ Negro/Blanco
Cinta no laminada 12 mm. x 8 m.		
766312	TZe-N231	●○ Negro/Blanco
Cinta textil 12 mm. x 3 m.		
153203	TZe-FA3	●○ Azul/Blanco

brother
at your side

D Cintas TX

Compatibles con rotuladoras P-Touch.



Código	Ref. Fab.	Color (Texto/Cinta)
Cinta laminada 12 mm. x 15 m.		
765910	TX-231	●○ Negro/Blanco
Cinta laminada 18 mm. x 15 m.		
765937	TX-241	●○ Negro/Blanco

brother
at your side

B Cintas TC

Compatibles con rotuladoras P-Touch.



Código	Ref. Fab.	Color (Texto/Cinta)
Cinta laminada 9 mm. x 7,7 m.		
765953	TC-291	●○ Negro/Blanco
765996	TC-491	●● Negro/Rojo
766037	TC-395	○● Blanco/Negro
Cinta laminada 12 mm. x 7,7 m.		
766053	TC-201	●○ Negro/Blanco
766045	TC-101	●● Negro/Transparente
766126	TC-601	●● Negro/Amarillo
766088	TC-203	●○ Azul/Blanco

brother
at your side

C Cintas M

Compatibles con rotuladoras P-Touch.



Código	Ref. Fab.	Color (Texto/Cinta)
Cinta no laminada 9 mm. x 8 m.		
765872	M-K223BZ	●○ Azul/Blanco
Cinta no laminada 12 mm. x 8 m.		
765821	M-K231BZ	●○ Negro/Blanco
807241	M-K631BZ	●● Negro/Amarillo
765880	M-K233BZ	●○ Azul/Blanco

brother
at your side

E Etiquetas y Cintas DK Label

Compatibles con impresoras de etiquetas QL. Adhesivo permanente.



Código	Ref. Fab.	Medida (mm.)	Cant. Etiq.
Etiquetas negro/blanco papel térmico			
744735	DK11204	17 x 54 mm.	400
770465	DK11209	29 x 62 mm.	800
744700	DK11201	29 x 90 mm.	400
744719	DK11208	38 x 90 mm.	400
744727	DK11202	62 x 100 mm.	300
Cintas continuas negro/blanco película plástica			
770740	DK22211	29 mm x 15 m.	
770783	DK22212	62 mm x 15 m.	
153204	DK11241	102 x 152 mm.	200
Cintas continuas negro/blanco papel			
770627	DK22205	62 mm x 30 m.	
770597	DK22214	12 mm x 30 m.	
Cintas negro/amarillo laminadas			
770902	DK22606	62 mm x 15 m.	
Cintas negro/transparente laminadas			
770929	DK22113	62 mm x 15 m.	

CINTAS PARA ROTULAR



A DYMO® Etiquetas D1

Standard (7 m. largo): Tecnología de transferencia térmica. Terminación en brillo. Poliéster: Fabricadas en poliéster opaco muy resistente a golpes y arañazos. Con adhesivo permanente. Nylon: Totalmente flexibles. Con adhesivo permanente.



Código	Med. (mm.)	Color	Ref. Fab.
764141	6	●○ Negro/Blanco	S0720780
764133	6	●○ Negro/Transparente	S0720770
764168	6	●● Negro/Amarillo	S0720790
764184	9	●○ Negro/Blanco	S0720680
764176	9	●○ Negro/Transparente	S0720670
764230	9	●● Negro/Amarillo	S0720730
764214	9	●● Negro/Azul	S0720710
764222	9	●● Negro/Rojo	S0720720
764249	9	●● Negro/Verde	S0720740
764206	9	●○ Rojo/Blanco	S0720700
764192	9	●○ Azul/Blanco	S0720690
764281	12	●○ Negro/Blanco	S0720530
764257	12	●○ Negro/Transparente	S0720500
764354	12	●● Negro/Amarillo	S0720580
764338	12	●● Negro/Azul	S0720560
764346	12	●● Negro/Rojo	S0720570
764362	12	●● Negro/Verde	S0720590
764311	12	●○ Rojo/Blanco	S0720550
764273	12	●○ Rojo/Transparente	S0720520
764303	12	●○ Azul/Blanco	S0720540
764265	12	●○ Azul/Transparente	S0720510
764389	12	○● Blanco/Negro	S0720610

Código	Med. (mm.)	Color	Ref. Fab.
764370	12	○● Blanco/Transparente	S0720600
764427	19	●○ Negro/Blanco	S0720830
764397	19	●○ Negro/Transparente	S0720820
764486	19	●● Negro/Amarillo	S0720880
764451	19	●● Negro/Azul	S0720860
764478	19	●● Negro/Rojo	S0720870
764494	19	●● Negro/Verde	S0720890
764443	19	●○ Rojo/Blanco	S0720850
152526	19	●○ Azul/Blanco	S0720840
764516	19	○● Blanco/Negro	S0720910
764508	19	○● Blanco/Transparente	S0720900
764532	24	●○ Negro/Blanco	S0720930
764524	24	●○ Negro/Transparente	S0720920
764559	24	●○ Rojo/Blanco	S0720950
Poliéster permanente 12 mm. x 5.5 m.			
092319	12	●○ Negro/Blanco	S0718060
Poliéster permanente 19 mm. x 5.5 m.			
523312	19	●○ Negro/Blanco	S0718070
Nylon flexible 12 mm. x 3.5 m.			
092297	12	●○ Negro/Blanco	S0718040
Nylon flexible 19 mm. x 3.5 m.			
092300	19	●○ Negro/Blanco	S0718050



B DYMO® Rollos de etiquetas LW

Papel blanco con adhesivo despegable y permanente. Sistema de impresión por termotransferencia directa. Color cinta: Blanco/Papel.



Código	Medida (mm.)	Ref. Fab.	Cant. Etiq.
765287	89 x 28	S0722370	260
783459	89 x 28	S0722380	520
765295	89 x 36	S0722400	520
765309*	89 x 36	S0722410	260
783408	38 x 190	S0722470	110
152527	59 x 190	S0722480	110
413206	25 x 54	S0722520	500
141472	25 x 13	S0722530	1000
092017	57 x 32	S0722540	1000
141529	19 x 51	S0722550	500
081856	89 x 41	S0722560	300
215700	25 x 25	S0929120	750

Código	Medida (mm.)	Ref. Fab.	Cant. Etiq.
562142	∅ 57 (CD)	S0714250	160
152532	70 x 54	S0722440	320
Carpetas colgantes			
152531	50 x 12	S0722460	220
Tarjeta de visita			
215693**	89 x 51	S0929110	300
Identificador personal			
152530	101 x 54	S0722430	220
215685**	106 x 62	S0929100	250
Extra grande			
235475	104 x 159	S0904980	300

*Transparente/Plástico **No adhesivo



C Cintas LC LabelWorks

Cintas Epson para rotuladora. Standard de 9 m. de largo y diferentes anchos.

Código	Medida (mm.)	Color	Ref. Prov.
153205	6	●○ Negro/Blanco	C53S623402
153209	6	●○ Negro/Transparente	C53S623403
153211	6	●● Negro/Amarillo	C53S623401
153212	9	●○ Negro/Blanco	C53S624402
153213	9	●○ Negro/Transparente	C53S624403
153217	9	●● Negro/Amarillo	C53S624401
153219	9	●○ Negro/Blanco	C53S624406
153220	9	●○ Negro/Transparente	C53S624405
153221	9	●● Negro/Amarillo	C53S624404
153225	12	●○ Negro/Blanco	C53S625416
153227	12	●○ Negro/Transparente	C53S625407
153228	12	●● Negro/Amarillo	C53S625403
153229	12	●○ Negro/Blanco	C53S625404
153233	12	●● Negro/Amarillo	C53S625405
153235	12	●○ Rojo/Blanco	C53S625406
153236	12	●○ Azul/Blanco	C53S625417
153237	12	●○ Negro/Blanco	C53S625411
153238	12	●○ Negro/Transparente	C53S625410
153241	12	●● Negro/Amarillo	C53S625409
153242	12	●○ Negro/Blanco	C53S625418
153243	12	●○ Negro/Blanco	C53S626404
153244	18	●○ Negro/Transparente	C53S626406
153246	18	●● Negro/Amarillo	C53S626401
153247	18	●● Negro/Rojo	C53S626400

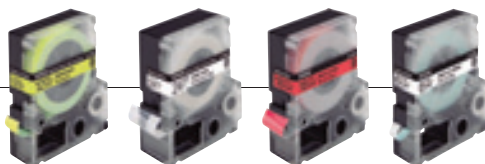

Código	Medida (mm.)	Color	Ref. Prov.
153249	18	●● Negro/Amarillo	C53S626402
153250	24	●○ Negro/Blanco	C53S627402
153252	24	●○ Negro/Transparente	C53S627403
153253	24	●● Negro/Amarillo	C53S627401
153254	36	●○ Negro/Blanco	C53S628403
153256	36	●○ Negro/Transparente	C53S628404
153260	36	●● Negro/Amarillo	C53S628402
153261	50	○ Blanca	C53S634001
153262	50	○ Transparente	C53S634002
153264	100	○ Blanca	C53S633001
153268	100	○ Transparente	C53S633002
153269	100	○ Blanca	C53S635002
12 mm. x 5 m.			
231461	12	●○ Negro/Blanco	C53S625419
12 mm. x 2 m.			
231479	12	●○ Negro/Blanco	C53S625420
18 mm. x 9 m.			
231494	18	●● Negro/Plata	C53S626412
18 mm. x 1,5 m.			
231517	18	●● Negro/Verde	C53S626413
18 mm. x 1,5 m.			
231542	18	●● Negro/Plata	C53S626414

ROTULADORAS INDUSTRIALES



DYMO

A DYMO® Rhino 5200

Rápida y robusta. Ayuda a cumplir con las normas ANSI/TIA/EIA-606-A y está diseñada para instaladores profesionales en condiciones de trabajo reales. Las teclas de acceso rápido facilitan la impresión de etiquetas preconfiguradas para hilos y cables, bloques de terminales, paneles eléctricos y de conexión y longitudes verticales y fijas. Biblioteca de más de 100 símbolos preprogramados con símbolos industriales, signos de puntuación, símbolos de monedas y fracciones. Gran pantalla de visualización para múltiples etiquetas. Gran pantalla de dos líneas. Retroiluminación para instalaciones con poca luz. Empuñadura de goma antideslizante integrada. Guarda/recupera más de 100 formatos de etiquetas. Imprime los códigos de barras 39 y 128 en etiquetas de 19 mm. Usa etiquetas fáciles de retirar RHINO con adhesivos industriales, disponibles en 5 materiales. Funciona con 6 pilas AA (no incluidas) o con una batería de iones de litio rápida de recarga opcional. El apagado automático alarga al máximo la vida de la batería. Incluye una cinta de nylon blanca de 19 mm.

Código

152919

Pilas AA

201480

Pack 4 u.



DYMO

B DYMO® Rhino 4200

20 años

Rotuladora para profesionales activos. Teclado QWERTY, teclas de acceso directo con una sola pulsación y otras características que ahorran tiempo. Formato a etiquetas de cable/hilo, etiquetas colgantes, códigos de barras de 39 y 128, etiquetas de módulos, generales y de longitud fija. Imprime etiquetas de alta resistencia de 6, 9, 12, 19 mm. de ancho de diversos materiales y colores y directamente en tubos termo retráctiles. Permite personalizar la configuración de formatos y etiquetas individuales. Biblioteca con 150 símbolos. Protectores de goma integrados para evitar daños por caídas. Pantalla grande con iluminación de fondo para mayor facilidad de lectura. Funciona con pilas 6AA (no incluidas); compatible con batería de iones de litio de carga rápida (vendida como accesorio). Incluye cinta de vinilo blanca de 12 mm. y guía de referencia rápida.

Código

227907

DYMO

C DYMO® Rhino Consumibles

Cintas industriales Rhino. Diseñadas para entornos difíciles. Resistentes a la abrasión, diferentes temperaturas, productos químicos, disolventes, agua y rayos UV. Diversos materiales específicos en función de la aplicación: Nylon flexible. Diseñada para el marcado de alambres y cables. Poliéster permanente. Se puede utilizar en gran variedad de superficies (planas, texturizadas). Resiste disolventes y productos químicos. Vinilo. Se puede utilizar en todas las superficies. Flexible, fuerte adhesión.



Código	Ref. Fab.	Acabado	Dimensiones	Color
153031	S0718100	Nylon flexible	12 mm. x 3,5 m.	○ Blanco
748133	S0718120	Nylon flexible	19 mm. x 3,5 m.	○ Blanco
748141	S0718210	Poliéster	12 mm. x 5,5 m.	○ Blanco
748230	S0718220	Poliéster	19 mm. x 5,5 m.	○ Blanco
748249	S0718450	Vinilo	12 mm. x 5,5 m.	● Amarillo
748311	S0718470	Vinilo	19 mm. x 5,5 m.	● Amarillo
748338	S0718500	Vinilo	19 mm. x 5,5 m.	● Naranja

PISTOLAS DE SEÑALIZACIÓN

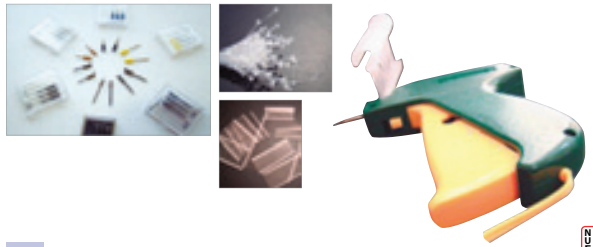

A Pistola aplicadora de navetes para etiquetas

Herramienta aplicadora de navetes para tareas de etiquetado (una vez aplicada la etiqueta con el navete ésta no puede ser eliminada sin ser destruida). Se entrega con un kit que incluye: 1 pistola, 1 agujas de repuesto.

Código	Descripción
279660	Pistola + kit
840938	5.000 navetes 20 mm.
152618	5.000 navetes 40 mm.

B Pistola aplicadora de navetes



Herramienta aplicadora de navetes para tareas de etiquetado.

Código	Descripción
224760	Pistola
224779	5000 navetes 25mm.
224805	5000 navetes 40mm.
224832	5000 navetes 125mm.
224859	Caja 5 agujas

ETIQUETAS PARA SEÑALIZACIÓN



C Etiquetas sujetacables



Etiquetas especiales sujetacables. Permite localizar rápidamente y organizar el entramado de cables de un hogar u oficina.

Código	mm. x mm.
227127	60 x 40 / 45 x 40
224707	110 x 49 / 90 x 49



D Etiquetas señalización removable



Señalización removable. Para comunicar mensajes tanto en interiores como en exteriores con la posibilidad de cambiar el mensaje de sitio.

Código	mm. x mm.
224723	199,6 x 143,5
224739	210 x 297

ETIQUETAS PARA EXTERIORES



E Etiquetas de poliéster



Para etiquetar en exteriores. Etiquetas autoadhesivas fabricadas en poliéster resistente a la intemperie. Carpeta de 20 h.

Código	mm. x mm.	Color	Etq./Carp.	Ref. Prov.
Cantos romos				
307536	45,7 x 21,2	○ Blanco	960	12112
372229	45,7 x 21,2	● Plata	960	10066
152567	63,5 x 29,6	● Plata	540	10070
307544	99,1 x 38,1	○ Blanco	280	12113
Cantos rectos				
719240	48,5 x 25,4	● Translúcida	880	1223
719258	64,6 x 33,8	○ Blanco	480	1226
809741	70 x 37	● Translúcida	480	1224
708048	210 x 297	○ Blanco	20	1228
809606	210 x 297	● Plata	20	10071
708021	210 x 297	● Translúcida	20	1225



F Etiquetas láser de poliéster inalterables

Resistentes a la intemperie. Etiquetas autoadhesivas fabricadas en poliéster extra resistente y con adhesivo especial. Soportan las condiciones más extremas: humedad, bajas y altas temperaturas, aceites, grasas, rayos UVA, detergentes, etc. Cantos romos. Caja de 20 h.

Código	mm. x mm.	Color	Etq./Caja	Ref. Prov.
323968	45,7 x 21,2	○ Blanco	960	L4778-20
307633	45,7 x 21,2	● Plata	960	L6009
307625	63,5 x 29,6	● Plata	540	L6011
707956	63,5 x 33,9	○ Blanco	480	L4773-20
707972	99,1 x 38,1	○ Blanco	80	L4774-20
707964	210 x 297	○ Blanco	20	L4775-20
307618	210 x 297	● Plata	20	L6013

ETIQUETAS ILC

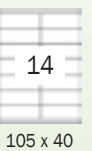
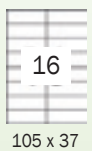
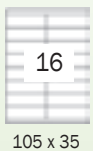
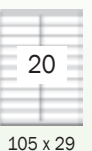
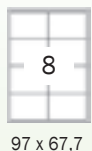
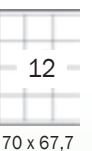
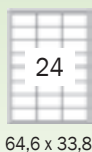
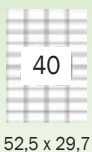
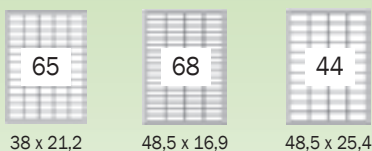

A Etiquetas ILC de cantos rectos

Para cualquier sistema de impresión. Etiquetas blancas autoadhesivas especiales para una excelente impresión en impresoras inkjet, láser y fotocopiadoras. Cantos rectos. Formato de las etiquetas predefinido en la mayoría de softwares.

Código	mm. x mm.	Etiqu./Caja	Ref. Prov.
Caja 100 h.			
002000	38 x 21,2	6500	1283
002019	48,5 x 16,9	6800	1282
002027	48,5 x 25,4	4400	1285
002035	52,5 x 21,2	5600	1284
002043	52,5 x 29,7	4000	1286
002051	64,6 x 33,8	2400	1263
002078	70 x 16,9	5100	1294
002086	70 x 25,4	3300	1270
002124	70 x 30	2700	1271
152920	70 x 33,8	2400	1293
002140	70 x 35	2400	1272
002159	70 x 37	2400	1273
002167	70 x 42,4	2100	1276
002175	70 x 50,8	1500	1295
152552	70 x 67,7	1200	1290
001633	97 x 42,4	1200	1288
001641	97 x 67,7	800	1291
001668*	105 x 29	2000	1299
001676	105 x 35	1600	1287
002590	105 x 37	1600	1274
002604	105 x 40	1400	1275
002612	105 x 42,4	1400	1277
002620	105 x 48	1200	1289
002639**	105 x 57	1000	1278
002647	105 x 70	800	1292
002655	105 x 74	800	1279
002663	105 x 148	400	1280
002671	210 x 148 (A5)	200	1264
002698	210 x 297 (A4)	100	1281
719266	297 x 420 (A3)	100	11352
Caja 500 h.			
152566	38 x 21,2	32500	1776
285602	70 x 35	12000	1782
285610	70 x 37	12000	1783
285668	105 x 35	8000	1794
285676	105 x 37	8000	1785
285684	105 x 42,4	7000	1795
285692	105 x 48	6000	10563
285758	105 x 74	4000	1796
285765	105 x 148	2000	1797
285773	210 x 148 (A5)	1000	1787
285781	210 x 297 (A4)	500	1788

* Especial Hacienda. ** Especial Correos.

ETIQUETAS ILC

**A Etiquetas multiuso para inkjet, láser y fotocopiadora**

Etiquetas autoadhesivas blancas compatibles con todos los sistemas de impresión. Cantos rectos. Caja de 100 h.

Código	mm. x mm.	Etiqu./Caja
903792	38,1 x 21,2	6500
921344	52,5 x 29,7	4000
921360	70 x 24,7	3600
903806	70 x 35	2400
903814	70 x 37	2400
913977	70 x 42,4	2100
928948	97 x 42,3	1200
931876	105 x 29	2000
903830	105 x 35	1600
903849	105 x 37	1600
931892	105 x 40	1400
903857	105 x 42	1400
921395	105 x 48	1200
252843	105 x 57	1000
252827	105 x 74	800
850459	105 x 148	400
903873	210 x 148 (A5)	200
903881	210 x 297 (A4)	100



CALIPAGE

**B Etiquetas polivalentes**

Etiquetas autoadhesivas blancas aptas para cualquier sistema de impresión. Cantos rectos. Caja de 100 h.

Código	mm. x mm.	Etiqu./Caja
310718	38,1 x 21,2	6500
310726	70 x 35	2400
310734	70 x 37	2400
506888	105 x 29	2000
310686	105 x 35	1600
310783	105 x 37	1600
310694	105 x 42,4	1400
506821	105 x 148	400
310815	210 x 148 (A5)	200
310791	210 x 297 (A4)	100

**C Etiquetas multiuso para inkjet, láser y fotocopiadora**

Etiquetas blancas autoadhesivas aptas para impresión en impresoras inkjet, láser y fotocopiadoras. Dotadas de márgenes laterales que evitan que queden restos de adhesivo en el interior. Formato de las etiquetas predefinido en la mayoría de software. Cantos rectos. Caja de 100 h.

Código	mm. x mm.	Etiqu./Caja	Ref. Prov.
178396*	38 x 21,2	6500	3666
775039*	48,5 x 25,4	4000	3657
775055	52,2 x 21,2	5600	3668
178388*	64,6 x 33,8	2400	3658
178330	70 x 25,4	3300	3421
126639	70 x 37	2400	3474
774726	70 x 50,8	1500	3669
774688*	97 x 42,3	1200	3659
026731	105 x 37	1600	3484
774653	105 x 42,3	1400	3653
774408	105 x 48	1200	3424
775012	105 x 74	800	3427
126612	105 x 148	400	3483
774661	210 x 148 (A5)	200	3655
126604	210 x 297 (A4)	100	3478

* Quickpeel, etiquetas de aplicación rápida

ETIQUETAS ILC

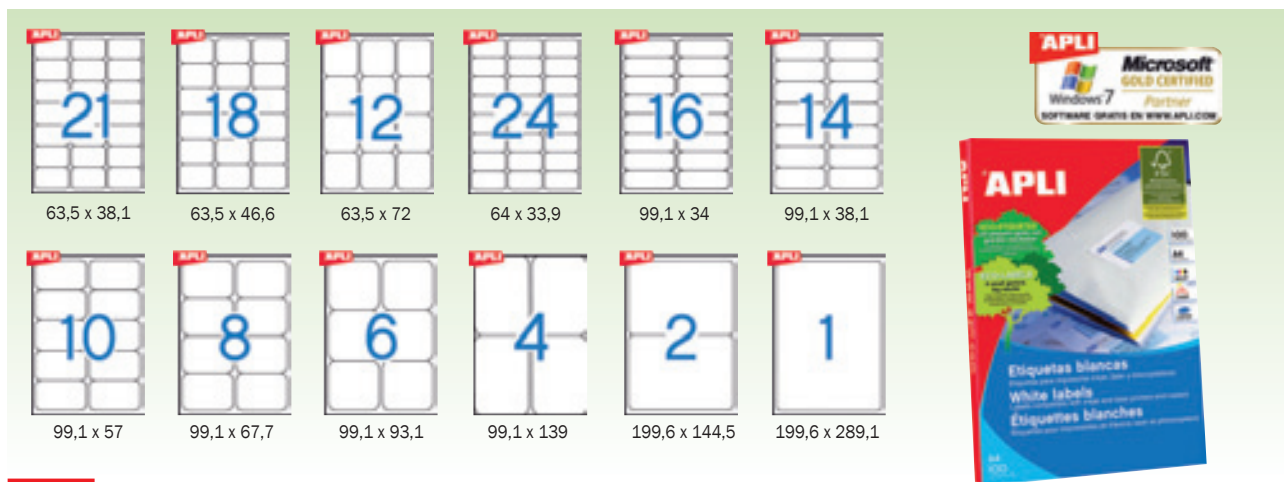

APLI

A Etiquetas ILC de cantos romos



Para cualquier sistema de impresión. Etiquetas blancas autoadhesivas especiales para una excelente impresión en impresoras inkjet, láser y fotocopiadoras. Formato de las etiquetas predefinido en la mayoría de softwares. Caja de 100 h.

Código	mm. x mm.	Etq./Caja	Ref. Prov.
707514	63,5 x 38,1	2100	2414
707522	63,5 x 46,6	1800	2415
707530	63,5 x 72	1200	2416
707549	64 x 33,9	2400	2409
707565	99,1 x 34	1600	2418
707573	99,1 x 38,1	1400	2419
707581	99,1 x 57	1000	2411
707603	99,1 x 67,7	800	2420
707611	99,1 x 93,1	600	2421
707638	99,1 x 139	400	2422
707646	199,6 x 144,5	200	2423
707654	199,6 x 289,1	100	2412

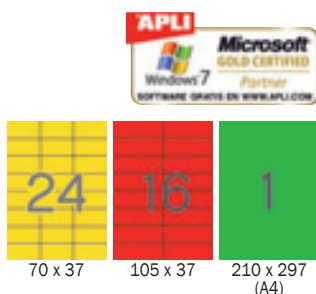

APLI

B Etiquetas de colores



4 colores diferentes. Etiquetas autoadhesivas de colores especiales para una excelente impresión en impresoras inkjet, láser y fotocopiadoras. Cantos rectos. Formato de las etiquetas predefinido en la mayoría de softwares. Carpeta de 20 h.

Código	mm. x mm.	Color	Etq./Carpeta	Ref. Prov.
144469	70 x 37	● Amarillo	480	1591
144477	70 x 37	● Azul	480	1592
144485	70 x 37	● Rojo	480	1593
144493	70 x 37	● Verde	480	1594
719208	105 x 37	● Amarillo	320	1595
719216	105 x 37	● Azul	320	1596
719224	105 x 37	● Rojo	320	1597
719232	105 x 37	● Verde	320	1598
707662	210 x 297 (A4)	● Amarillo	20	1599
707670	210 x 297 (A4)	● Azul	20	1600
707689	210 x 297 (A4)	● Rojo	20	1601
707697	210 x 297 (A4)	● Verde	20	1602



APLI

C Etiquetas fluorescentes



Los mensajes no pasarán desapercibidos. Etiquetas autoadhesivas de colores fluorescentes, especiales para impresión en láser y fotocopiadoras. Ideales para destacar cualquier mensaje. Carpeta de 20 h.

Código	mm. x mm.	Color	Etq./Carpeta	Ref. Prov.
Cantos romos				
144582	64 x 33,9	● Amarillo	480	2870
144590	64 x 33,9	● Naranja	480	2871
144639	64 x 33,9	● Rojo	480	2872
144663	64 x 33,9	● Verde	480	2873
Cantos rectos				
707980	210 x 297	● Amarillo	20	2878
707999	210 x 297	● Naranja	20	2879
708005	210 x 297	● Rojo	20	2880
708013	210 x 297	● Verde	20	2881

ETIQUETAS REMOVIBLES



APLI

A Etiquetas removibles



Etiquetas blancas autoadhesivas para fotocopiadora, impresora láser y chorro de tinta. Se adhieren a cualquier superficie y pueden volver a despegarse sin dejar marcas ni residuos. Cajas 100h.

Código	mm. x mm.	Etiqu./Caja	Ref. Prov.	Cantos
152561*	25,4 x 10	4725	10198	Romos
152553	36,8 x 23,8	5500	3051	Rectos
152556	38 x 21,2	6500	3052	Rectos
152557	48,5 x 25,4	4400	3054	Rectos
152560	64,6 x 33,8	2400	3056	Rectos
152559	97 x 42,4	1200	3057	Rectos

*Caja 25h.

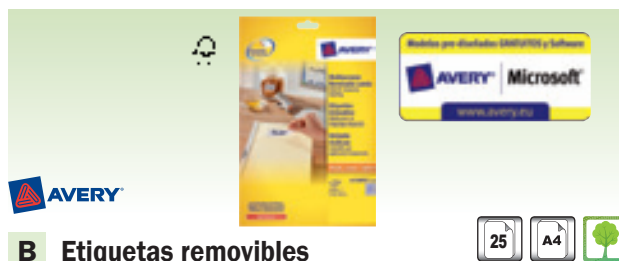

B Etiquetas removibles



Ideales para marcaje e identificación. Etiquetas ecológicas autoadhesivas blancas con adhesivo removible. Se adhieren a cualquier superficie y pueden volver a despegarse sin dejar marcas ni residuos. Cantos romos. Caja de 25 h.

Código	mm. x mm.	Etiqu./Caja	Ref. Prov.
754854	17,8 x 10	6750	L4730REV-25
754862	25,4 x 10	4725	L4731REV-25
307641	26 x 16	2550	L3410REV-25
754870	35,6 x 16,9	2000	L4732REV-25
421325	45,7 x 21,2	1200	L4736REV-25
421333	63,5 x 29,6	675	L4737REV-25
421341	99,1 x 42,3	300	L4743REV-25
775152	96 x 50,8	250	L4744REV-25
775098	199,6 x 143,5	50	L4734REV-25
754889	210 x 297	25	L4735REV-25

ETIQUETAS TRANSPARENTES



APLI

C Etiquetas transparentes



Para rotular y señalar sin ocultar la superficie sobre la que se pega. Etiquetas autoadhesivas de poliéster, con gran brillo y totalmente transparentes. Cantos rectos. Carpeta de 10 h.

Código	mm. x mm.	Etiqu./Carpeta	Ref. Prov.
708447	70 x 37	240	10051
708455*	99,1 x 38,1	140	10052
708463	210 x 297	10	10053

* Cantos romos.



AVERY

D Etiquetas transparentes QuickPEEL™



Etiquetas con sistema exclusivo para separar y aplicar en el sobre. La hoja se divide por la zona perforada dejando ver los bordes adhesivos, para que, fácilmente, se puedan descargar las etiquetas de la hoja. Recomendadas para mailing y comunicaciones. Cantos romos. Caja de 25 h.

Código	mm. x mm.	Etiqu./Caja	Ref. Prov.
708528	63,5 x 38,1	525	L7560-25
708471	99,1 x 33,9	400	L7562-25
708498	99,1 x 38,1	350	L7563-25
708501	99,1 x 67,7	200	L7565-25

ETIQUETAS DE SEGURIDAD



AVERY

E Etiquetas de seguridad



Etiquetas adhesivas para proteger sus propiedades. Seguridad extra, si se intenta despegar el material se deshace haciendo imposible su retiro. Resistentes a aceite, suciedad, rayos UVA, altas temperaturas, etc. Fácil de utilizar con el software Avery® Wizard® en Microsoft Office. Cantos romos. Paquete de 20 h.

Código	mm. x mm.	Etiqu./Paq.	Ref. Prov.
703618	45,7 x 25,4	800	L6145-20
703626	63,5 x 33,9	480	L6146-20



AVERY

F Etiquetas anti-fraude



Etiquetas adhesivas ideales para proteger y asegurar sus objetos. Cualquier tentativa de manipulación se hace visible al instante; si se intenta despegar la etiqueta aparecerá el mensaje "STOP" y aquella parte despegada no se podrá volver a aplicar. También adecuada para evitar intrusiones si se aplica en puertas, cajones o cajas. Paquete de 20 h.

Código	mm. x mm.	Etiqu./Paq.	Ref. Prov.
532682	Ø 40	480	L6112-20
323887	45,7 x 21,2	960	L6113-20
323895	63,5 x 29,6	540	L6114-20

ETIQUETAS PARA IMPRESORAS INKJET



B Etiquetas blancas para inkjet color



Etiquetas autoadhesivas blancas de cantos romos con una emulsión especial para tinta que asegura su secado inmediato dando como resultado una impresión de alta calidad. Caja de 25 h.

Código	mm. x mm.	Etq./Caja	Ref. Prov.
736720	63,5 x 46,6	450	J8161-25
736739	99,1 x 34	400	J8162-25
736747	99,1 x 38,1	350	J8163-25
736755	99,1 x 67,7	200	J8165-25

APLI

A Etiquetas glossy para inkjet color



Un resultado brillante. Etiquetas autoadhesivas blancas de cantos romos con calidad fotográfica. Alta definición. Gran nitidez y contraste de los colores. Resultados especialmente brillantes. Blíster de 10 h.

Código	mm. x mm.	Etq./Blíster	Ref. Prov.
708102	199,6 x 289,1	10	2926

ETIQUETAS PARA IMPRESORAS LÁSER



D Etiquetas QuickPEEL™



APLI

C Etiquetas láser



Etiquetas autoadhesivas blancas fabricadas con material especial para impresoras láser. Cantos rectos. Caja de 250 h.

Código	mm. x mm.	Etq./Caja	Ref. Prov.
707700	70 x 35	6000	2519
707719	70 x 37	6000	2520
152564	70 x 42,4	5.250	2521
707735	105 x 35	4000	2524
707743	105 x 37	4000	2525
707751	105 x 42,4	3500	2526
707778	105 x 74	2000	2527
707786	105 x 148	1000	2528
707794	210 x 148	500	2529
707808	210 x 297	250	2530

Etiquetas autoadhesivas de cantos romos con sistema exclusivo para separar y aplicar en el sobre. Fácil de usar con el software Avery® Wizard™ en Microsoft® Office. Caja de 100 h.

Código	mm. x mm.	Etq./Caja	Ref. Prov.
707948	38,1 x 21,2	6500	L7651-100
707816	63,5 x 34	2400	L7159-100
054446	63,5 x 38,1	2100	L7160-100
054470	99,1 x 33,9	1600	L7162-100
054489	99,1 x 38,1	1400	L7163-100
707921	99,1 x 57	1000	L7173-100



E Etiquetas láser BlockOut™ para envíos

Etiquetas ideales para todos los envíos. Sistema que oculta el texto y/o la etiqueta vieja. Cantos rectos. Caja de 100 h.

Código	mm. x mm.	Etq./Caja	Ref. Prov.
164263	99,1 x 57	1000	L7173B-100
707875	99,1 x 67,7	800	L7165-100
707913	99,1 x 139	400	L7169-100
707905	199,6 x 143,5	200	L7168-100
707891	199,6 x 289,1	100	L7167-100



APLI



F Etiquetas ILC 100% recicladas

Etiquetas blancas autoadhesivas de cantos rectos realizadas en papel 100% reciclado. Excelente impresión en impresoras inkjet, láser y fotocopiadoras. Caja de 100 h.

Código	mm. x mm.	Etq./Caja	Ref. Prov.
435552	70 x 37	2400	12061
435595	105 x 37	1600	12065
435625	210 x 148	200	12069
435633	210 x 297	100	12070



APLI



G Etiquetas magnéticas

Para etiquetar estanterías. Etiquetas precortadas de papel magnético de 350 g. para impresión inkjet. Cantos rectos. Blíster de 5 h.

Código	mm. x mm.	Etq./Blíster	Ref. Prov.
144574	80 x 28	90	10388

ETIQUETAS Y CARÁTULAS PARA CD/DVD

A Etiquetas multimedia

APLI



Etiquetas autoadhesivas y carátulas para etiquetar CD/DVD. Excelente calidad para impresión en inkjet color. Diferentes tipos de acabado. El Kit contiene todo lo necesario para etiquetar CD/DVD: aplicador de etiquetas para que el centrado sea perfecto, software para la impresión de etiquetas y carátulas y 12 etiquetas de diferentes calidades.

Código	Impresión	Dimensiones	Ref. Prov.	Contenido
Kit etiquetado CD/DVD				
268281			10959	1
Etiquetas multimedia				
708773	Inkjet/láser/copia opaco	ø 114 mm.	02899	Carpeta 50 u.
152545	Inkjet color glossy	ø 114 mm.	02928	Carpeta 20 u.
708765	Inkjet/láser/copia mate removible	ø 114 mm.	02001	Carpeta 50 u.
809881	Inkjet/láser/copia opaco	ø 117 mm.	10601	Carpeta 50 u.
152548	Inkjet/láser/copia mate remov.	ø 117 mm.	10600	Carpeta 50 u.
719274	Láser color/copia color glossy	ø 117 mm.	10328	Carpeta 20 u.
708781	Inkjet color glossy	ø 117 mm.	10603	Carpeta 20 u.
708803	Inkjet color blanco mate	ø 117 mm.	10039	Carpeta 20 u.
372279	Inkjet color blanco mate	ø 117 mm.	11204	Carpeta 20 u.
Etiquetas Mini CD				
719282	Inkjet/láser/copia opaco	ø 76 mm.	10394	Blíster 10 h.



B Etiquetas y carátulas multimedia

AVERY



Etiquetas autoadhesivas y carátulas para CD/DVD. Mayor cobertura del CD y mayor superficie de impresión. Amplia variedad de tipos de papel y calidades de impresión, desde fotografías de alta calidad a calidad normal. El kit contiene: 1 software compatible con PC y MAC con más de 800 modelos predefinidos de etiquetas y estuches de CD/DVD + 5.000 fotografías y cliparts, con efectos de texto 3D, retoque de imágenes (opacidad, colores, efecto espejo, texturas, etc). Además, un aplicador de centrado, 24 etiquetas de CD/DVD con pestañas y 10 carátulas y dorso para CD/DVD.

Código	Impresión	Dimensiones	Ref. Prov.	Contenido
Kit etiquetaje AfterBURNER				
738810	Kit AfterBURNER		AB1800	1
Etiquetas multimedia 'Full Face', cobertura total de la superficie del soporte				
708838	Inkjet mate	ø 117 mm.	J8676-25	Caja 50 u.
571917	Láser blanco	ø 117 mm.	L7676-100	Caja 200 u.
146809	Inkjet blanco	ø 117 mm.	C9780-15	Caja 30 u.
708862	Inkjet glossy	ø 117 mm.	C9660-25	Caja 50 u.
146778	Láser glossy	ø 117 mm.	L7760-25	Caja 50 u.
571941	Inkjet/láser blanco	ø 117 mm.	L7676-25	Caja 50 u.
Etiquetas multimedia				
572149	Inkjet/láser color foto	ø 117 mm.	L6043-25	Caja 50 u.
Carátulas multimedia				
323739	Láser mate	151 x 242 mm. / 151 x 117 mm.	L7435-25	Caja 30 u.
059238	Inkjet blanco	273 x 183 mm.	J8437-25	Caja 25 u.



Centra Coloca Presiona



ETIQUETAS EN CONTINUO

APLI

C Etiquetas en continuo

Para impresoras de impacto. Etiquetas auto-adhesivas blancas plegadas en zig-zag a 12". Adhesivo permanente sin disolventes. Aptas para impresoras matriciales y láser en continuo.

Código	mm. x mm.	Salida	Etq./Caja	Envase
709094	88,9 x 23,3	1	6000	Caja 500 pliegos
709108	88,9 x 36,0	1	4000	Caja 500 pliegos
709132	101,6 x 36,0	1	4000	Caja 500 pliegos
709140	101,6 x 48,7	1	3000	Caja 500 pliegos
143985	134,6 x 99,4	1	1500	Caja 500 pliegos
709175	137,2 x 74,1	1	2000	Caja 500 pliegos
709205	88,9 x 23,3	2	12000	Caja 500 pliegos
709213	88,9 x 36,0	2	8000	Caja 500 pliegos
709256	101,6 x 48,7	2	6000	Caja 500 pliegos
709299	88,9 x 23,3	3	18000	Caja 500 pliegos
Caja micro				
709353	88,9 x 23,3	1	2004	Caja 167 pliegos
709396	101,6 x 36,0	1	1224	Caja 153 pliegos
709418	88,9 x 23,3	2	4008	Caja 167 pliegos
709434	101,6 x 23,3	2	3672	Caja 153 pliegos



ETIQUETAS ESCRITURA MANUAL

APLI

A Etiquetas Apli 10

Etiquetas autoadhesivas blancas para etiquetaje y oficina. Adhesivo permanente sin disolventes. Se presenta en estuche de 10 h.



Código	mm. x mm.	Etiqu./Estuche
002507	12 x 18	560
002515	12 x 30	350
152921	13 x 50	210
002558	16 x 22	420
002566	19 x 27	250
002582	20 x 50	150
708110	20 x 75	100
708129	22 x 32	200
708137	25 x 40	160
708145	26 x 54	120
708153	31 x 100	50
708161	34 x 53	90
708188	34 x 67	60
708196	36 x 82	60
708226	40 x 75	40
708234	53 x 82	40
708242	53 x 100	30

APLI

B Etiquetas de colores

Etiquetas autoadhesivas de colores para señalización, etiquetaje y oficina. Adhesivo permanente sin disolventes. Se presenta en bolsa de 5 h.



Código	mm. x mm.	Color	Etiqu./Bolsa
708560	Ø 10	● Amarillo	315
708579	Ø 10	● Azul	315
708587	Ø 10	● Rojo	315
708595	Ø 10	● Verde	315
708609	Ø 13	● Amarillo	175
708617	Ø 13	● Azul	175
708625	Ø 13	● Rojo	175
708633	Ø 13	● Verde	175
809979	Ø 19	● Amarillo	100
809995	Ø 19	● Azul	100
810003	Ø 19	● Rojo	100
810011	Ø 19	● Verde	100

C Etiquetas PVP-Euro en rollo

APLI

Etiquetas rectangulares autoadhesivas blancas especiales para etiquetado de precios comerciales. Removibles y preimpresas ("P.V.P. y Euros" en la misma etiqueta). Presentación: Rollo en caja.



Código	mm. x mm.	Etiqu./Rollo
152569	12 x 18	3360
152572	16 x 22	2520

APLI

D Etiquetas autoadhesivas para congelador

Etiquetas autoadhesivas blancas para congelador, fabricadas en material resistente hasta 40° C. Adhesivo removible. Estuche de 10 h.



Código	mm. x mm.	Etiqu./Rollo
152549	34 x 53	60

APLI

F Etiquetas en rollo

Etiquetas autoadhesivas blancas para etiquetaje y oficina. Adhesivo permanente sin disolventes. Se presenta en caja con 1 rollo.



Código	mm. x mm.	Etiqu./Rollo
708250	12 x 18	5600
708293	16 x 22	4200
708307	19 x 27	3000
708323	20 x 50	1500
708358	22 x 32	2000
708366	25 x 40	1600
708382	34 x 53	900
708390	34 x 67	600
708420	53 x 100	300

APLI

E Arandelas autoadhesivas

Para proteger los documentos perforados. Arandelas translúcidas de refuerzo de 13 mm. de diámetro.



Código	Contenido	Envase
708730	Bolsa 96 u.	10
708749	Caja 200 u.	20

ETIQUETADORAS

AVERY

G Etiketadora de precios

Etiketadoras de 1 y 2 líneas de impresión. El adhesivo de las etiquetas puede ser permanente o removible según se prefiera. Dimensiones etiqueta 1 línea: 12 x 26 mm. Dimensiones etiqueta 2 líneas: 16 x 26 mm.

Código	Líneas impresión	Nº Caracteres	Tipo adhesivo
Etiketadoras			
841292	1	8	
841307	2	10+8	
Etiquetas para etiketadora 1 línea			
303620	1	8	Permanente
303752	1	8	Removible



Código	Líneas impresión	Nº Caracteres	Tipo adhesivo
Etiquetas para etiketadora 2 líneas			
304294	2	10+8	Permanente
304308	2	10+8	Removible
Pack 5 rodillos de tinta			
841315			

ETIQUETAS PARA PEQUEÑAS EMPRESAS Y COMERCIOS

**A Etiquetas para productos**

Etiquetas texturizadas efecto lino. Con adhesivo permanente y resistentes al agua.

**B Etiquetas para productos**

Etiquetas con adhesivo removible.

**C Etiquetas para productos**

Etiquetas adhesivas imprimibles para cierre de bolsas. Bolsas incluidas.

**D Etiquetas permanentes códigos QR**

Etiquetas BlockOut permanentes para códigos QR. Para todas las impresoras.

**E Folletos**

Folletos en forma DL para todas las impresoras.

**Etiquetas para productos**

Código	Modelo	mm. x mm.	Forma	Etq./Paq.	Contenido
392412	Removible	63,5 x 42,3	Oval	360	Pack 20 h
392420	Texturizada	62 x 58	Abovedada	120	Pack 10 h
392404	Removible	ø 60	Redonda	240	Pack 20 h
392372	Removible	62 x 42	Rectangular	360	Pack 20 h
392380	Removible	62 x 89	Rectangular	180	Pack 20 h
392453	Para colgar	89 x 51	Rectangular	100	Pack 10 h

Etiquetas permanentes códigos QR

Código	mm. x mm.	Etq./Paq.
392526	35 x 35	700
392534	45 x 45	400

Folletos

Código	mm. x mm.	Contenido
392550	99 x 210	Caja 25 u.
392608	148,5 x 210	Caja 25 u.

Cartelería y señalización

Código	Modelo	mm. x mm.	Etq./Paq.	Contenido
392518	Escaparate	170 x 257	5	Pack 1
392501	Removible	190 x 275	5	Pack 1
392438	Cierre bolsa	137 x 48	40	Pack 10
392445	Estantes	85 x 55	60	Pack 10

**F Cartelería y señalización**

Carteles removibles (láser) o auto laminados (para todas las impresoras).

DON'T JUST PRINT...

ZOOM

Llegar a lo
más alto!

Papel para la oficina.
Eficiente. Confiable.
Sostenible.



www.storaenso.com/zoom

PAPEL

10

457











458

CALIPAGE







Papel multifunción	457 - 459
Papel ecológico y reciclado	461
Papel impresión láser color	462 - 463
Papel multifunción color	464 - 465
Papel para inkjet	466 - 467
Papel especial	468

Papel carbón	468
Papel para correspondencia	468
Papel para plotter	469
Papel para fax	470
Papel para sumadoras	470
Papel continuo	471

TABLA DE SELECCIÓN RÁPIDA

	Papel						
Comunicación interna y uso corriente.	5 Estrellas 	●		●		●	
	Uni-repro Copy	●		●		●	
	Naturpapel	●		●		●	
	Volumen Box	●		●		●	
	Discovery	●		●		●	
	Target	●		●		●	
	Galgo Office	●	●	●		●	●
	Zoom	●		●		●	
Comunicación interna y externa. Admite Color.	Navigator Eco	●	●	●	●	●	●
	Ocean TCF	●	●	●	●	●	●
	Navitagor Hybrid	●	●	●	●	●	●
	Uni-repro Office	●	●	●	●	●	●
	 Premium	●	●	●	●	●	●
	IQ	●	●	●		●	●
	Trophee	●	●	●		●	●
	Uni-repro Max color	●		●		●	●
Zoom Extra	●	●	●	●	●	●	
Papel para todos los usos. Comunicación externa. Idóneo para color.	Navigator 80/90	●	●	●	●	●	●
	Pionner 80/90	●	●	●	●	●	●
	Uni-repro Elite	●	●	●	●	●	●
	Zoom image	●	●	●	●	●	●
Papel comunicación prestigio, corporativa.	Galgo	●		●		●	
	Navigator 100/160		●		●		●
Papel para optimizar la impresión en colores.	DNS Print		●		●		●
	Navigator 120		●		●		
	Color copy		●		●		
	DCP		●		●		

CREDENCIALES MEDIOAMBIENTALES

	ÁNGEL AZUL: Certificado que garantiza que el papel está fabricado con fibras procedentes de papel post consumo (papel usado), por lo que es 100% reciclado y no ha sido blanqueado con cloro. Dentro de los papeles reciclados, este certificado garantiza la mejor preservación de los recursos naturales.	ISO 14001: Sistema de gestión medioambiental internacional. Es una norma internacional de gestión medioambiental. Las compañías certificadas trabajan activa y sistemáticamente en la mejora y compatibilidad de sus actividades y el medioambiente. Una empresa de certificación independiente se ocupa de la auditoría para comprobar el cumplimiento de la norma.
	PEFC: (Programme for the Endorsement of Forest Certification Schemes). Sistema internacional para la certificación forestal y comercio de madera. Los productos con el símbolo PEFC provienen de bosques con gestión responsable en términos económicos, sociales y medioambientales y están acreditados por auditorías de organismos certificadoros independientes.	ECF: (Elementary Chlorine Free / libre de cloro Elemental). Proceso de blanqueado sin gas cloro. Un papel ECF ha sido producido con pasta blanqueada utilizando derivados del cloro, como dióxido de cloro, pero nunca gas cloro. Esto genera gran reducción de dioxinas. El papel ECF puede contener tanto fibras vírgenes como recicladas.
	FSC: (Forest Stewardship Council / Materias primas renovables). FSC fomenta el uso más responsable de los bosques a nivel mundial. Los productos con el símbolo FSC provienen de bosques gestionados responsablemente en términos económicos, sociales y medioambientales los cuales han sido auditados bajo el criterio FSC.	TCF: (Totally Chlorine Free / Totalmente libre de cloro). Proceso de blanqueado sin cloro. El término TCF se utiliza en todo producto de papel, en cuyo proceso de blanqueado no se han empleado productos químicos con contenido alguno de cloro. TCF también indica que la pasta utilizada es fibra virgen en su totalidad.
	FLOR EUROPEA: es un sistema voluntario e independiente que promueve el consumo y la producción de bienes y servicios respetuosos con el medio ambiente en los países de la Unión Europea (UE), Noruega, Islandia y Liechtenstein analizando el impacto medioambiental de ese producto durante su ciclo de vida.	RECICLADO: Un material es reciclado cuando se ha elaborado a partir de desechos del mismo u otros materiales.
	NORDIC SWAN: Cisne Nórdico. Examina todo el ciclo de vida de un producto. Es la etiqueta ecológica oficial de los países escandinavos. Promueve una visión de sociedad y consumo sostenible, examinando el desarrollo mediambiental de los productos y/o servicios durante todo el ciclo de vida de los mismos, desde las materias primas hasta el reciclado.	RECICLABLE: Un material es reciclable cuando, al final de su vida útil se puede utilizar para la fabricación de nuevos materiales.
	COLOR LOK: Es un pigmento presente en los papeles que llevan este logo, que al ser usados en determinadas impresoras ink-jet realza los colores haciéndolos más llamativos al ojo humano y acelera el proceso de secado de la tinta.	ECOLÓGICO: Un papel es ecológico cuando en su proceso de fabricación se han tomado las medidas concretas para evitar el impacto ambiental.
	CO2 Neutral: Optando por un producto CO2 neutral, participa activamente en el control del cambio climático. La huella de carbono creada en la producción de papel, se neutraliza con la inversión en programas de reducción de emisiones como puede ser Humedales ó Parques eólicos y que nos permiten compensar el CO2 que emitimos al fabricar el papel.	

PAPEL MULTIFUNCIÓN



CALIPAGE

A Calipage Print



Papel multifunción para impresiones de alta calidad. Blancura Cie 161. Paquete de 500 h.

Código	650883
--------	--------

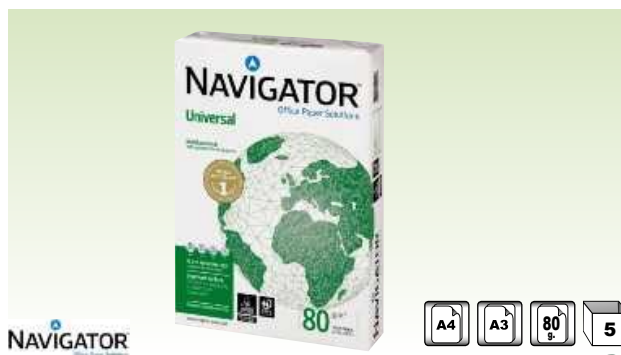

NAVIGATOR

B Navigator Universal



Papel multifunción. 100% garantizado para todos los equipos de oficina de color y blanco y negro. Rendimiento incomparable. Garantizado 99,99 % libre de atascos. Blancura CIE 169. Paquete de 500 h.

Código	Formato
741398	A4
741401	A3

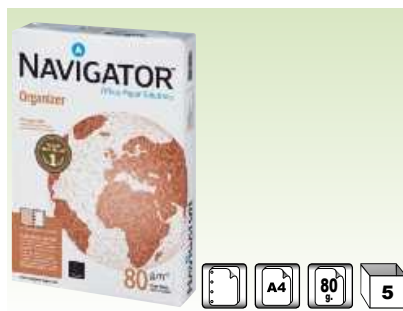

NAVIGATOR

C Navigator Organizer



Papel multifunción. 100% garantizado para todos los equipos de oficina de color y blanco y negro. 99,9% libre de atascos. Hojas con 4 taladros. Blancura CIE 169. Paquete de 500 h.

Código	741371
--------	--------

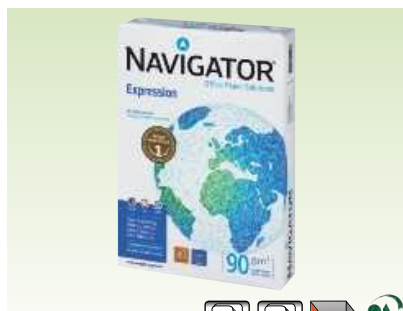

NAVIGATOR

D Navigator Expression



Papel extra blanco de 90 g. Sus documentos impresos en color tendrán un contraste de impresión excelente y colores vivos. Blancura CIE 169. Paquete de 500 h.

Código	741428
--------	--------



NAVIGATOR

E Navigator Presentation



Papel que ofrece la mejor solución visual a sus documentos. Garantiza la mejor calidad en impresión a dos caras y uso intensivo del color, garantizando trabajos sin traspasos. Blancura CIE 169. Paquete de 500 h.

Código	367052
--------	--------



Pioneer

F Pioneer



Papel de gran blancura y alta calidad. Ideal para los documentos del día a día (75 g y 80 g.), para presentaciones con texto y gráficos (90 g.) o para óptimos trabajos garantizando la mejor calidad y blancura, incluso a 2 caras (100 g.). Blancura CIE 171.

Código	Descripción	Gramaje	Hojas/Paq.	Envase
130165	Inspiration	75 g.	500	5
285854	Special	80 g.	500	5
285862	Perfect	90 g.	500	5
367100	Distinct	100 g.	250	10

PAPEL MULTIFUNCIÓN



A Papel Multifunción Premium



Papel multifunción, gran calidad de impresión. Admite impresión a color. Blancura CIE 160. Paquete de 500 hojas.

Código	Formato
961307*	A4

* Disponibilidad Febrero 2014.



B Uni-repro Office



Papel multifunción de total fiabilidad, gran calidad de impresión en negro. Admite impresión a color. Blancura CIE 164. Paquete de 500 h.

Código	Formato
049948	A4
049748	A3



C Uni-Repro Elite



Papel de excelente comportamiento, válido para todo tipo de máquinas. Gran calidad de impresión en negro y color. Papel ultra blanco. Recomendado para comunicación externa. Blancura CIE 169.

Código	Formato	Gramaje
049978	A4	80 g.
129714	A4	90 g.
049749	A3	90 g.



D Calipage Copy



Papel multifunción de alta blancura. Blancura Cie 160. Paquete de 500 h.

Código
419381



E Extra



Papel para todo tipo de impresoras y fotocopiadoras. Idóneo para impresoras en blanco y negro, inkjet y láser. Blancura CIE 161. Paquete de 500 h.

Código
130134



F Galgo Office



Papel de alta calidad de impresión en 80 grs. Ultra-blanco. Certificado FSC. Blancura CIE 160. Paquete de 500 h.

Código
049968



G Uni-Repro Copy. Uni-Repro Office



Paquete de 100 h.

Código	Modelo	Gramaje
049148	Uni-repro copy	80 g.
049149	Uni-repro office	90 g.

PAPEL MULTIFUNCIÓN



unipapel

A Uni-Repro Copy



Papel multifunción de 80 g. recomendado para uso diario. Blancura CIE 146. Paquete de 500 h.

Código	Formato	Envase
049998	A4	5
049798	A3	5
049995	A5	10



B Papel multifunción

Calidad al mejor precio. Papel multifunción. Paquete de 500 h. Blancura CIE 142.

Código	Gramaje	Formato
961298*	75 g.	A4
413230	80 g.	A4

* Disponibilidad Febrero 2014.



C Zoom



Papel fotocopiadora de alta velocidad y copiado. Especial impresión en blanco y negro, inkjet y láser. Blancura CIE 150. Paquete de 500 h.

Código	Formato
130150	A4
130142	A3



D Discovery

Gran rigidez y excelentes resultados en impresiones de alto volumen. Con sus gramajes se consigue ahorrar en recursos naturales, ganando así eco-eficiencia y competitividad en precio. Blancura CIE 161. Paquete de 500 h.

Código	Gramaje
367060	70 g.
285798	75 g.



unipapel

E Uni-Repro Volumen Box



Papel multifunción en cajas de 2500 hojas sin empaquetar. Tamaño A4. Ideal para trabajos de gran volumen. Su menor gramaje supone un gran ahorro en franqueos para mailings.

Código	Gramaje
049970	70 g.



F Target

Papel multifunción destinado a fotocopiadoras de alto volumen. Asegura el mejor comportamiento en máquina Libre de atascos. Con su gramaje se consigue ahorrar en recursos naturales, ganando así eco-eficiencia y competitividad en precio. Blancura CIE 161. Paquete de 500 h.

Código	Gramaje
130158	70 g.
130171	75 g.

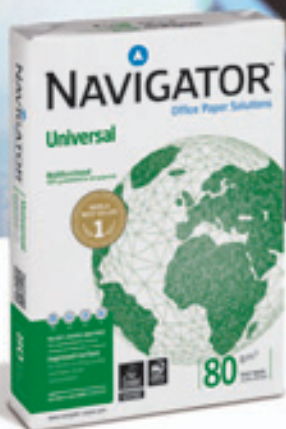

Prueba impresa.

Navigator redefine los estándares de impresión. El papel de la mejor calidad de impresión es el resultado de pruebas diarias continuas y meticulosas. Los resultados de elegir el mejor papel Premium es visible.

Tendrá la prueba en sus manos y éxito en su trabajo.

Haga que las cosas sucedan.



- PERCEPCIÓN DE CALIDAD VISUAL Y TÁCTIL SUPERIOR
- COLORES MÁS VIVOS Y NÍTIDOS, CON UN CONTRASTE INCREÍBLE
- AMPLIA GAMA DE SOLUCIONES PARA TODAS LAS NECESIDADES DE IMPRESIÓN
- RESULTADOS DE IMPRESIÓN CONSISTENTES GARANTIZADOS. CADA DÍA
- SUPERFICIE MEJORADA PARA OBTENER UNA MEJOR CALIDAD DE IMPRESIÓN
- 99,99 % LIBRE DE ATASCOS, MENORES COSTES DE MANTENIMIENTO, MAYOR VIDA ÚTIL DEL EQUIPO



PAPEL ECOLÓGICO Y RECICLADO



NAVIGATOR

A Navigator Eco-Logical



Papel multifunción que utiliza menos recursos naturales con el 100% de satisfacción. Elevado espesor y rigidez para su utilización sin atascos. Paquete de 500 h.

Código	Formato
444754	A4
444762	A3



NAVIGATOR

B Navigator Hybrid



Papel de 80 g, elaborado a partir de un 70% de fibras nuevas con un 30% de fibras recicladas. Blancura CIE 150. Alto nivel de rendimiento en todos los equipos de oficina. Paquete de 500 h.

Código	Formato
285846	A4
129706	A3



Pioneer

C Pioneer Shi Zen



Papel multifunción para láser, inkjet y fotocopiadora. Fabricado con el 30% de fibra reciclada. CIE 150. Paquete de 500 h.

Código
507022



unipapel

D Naturpapel Reciclado



Papel 100% reciclado. Para fotocopiadora, impresora láser y color. Con envoltura antihumedad.

Código	Formato	Hojas /Paq.	Certificado	Envase
049188	A4	100 h.	ISO 60	20
049889	A4	500 h.	ISO 80	5
049888	A4	500 h.	ISO 60	5
151029	A3	500 h.	ISO 80	5



ocean

E Ocean TCF



Papel totalmente libre de cloro TCF. Multifunción y ecológico. Blancura CIE 161. Paquete de 500 h.

Código
130122



NAUTILUS

F Nautilus Super white



Papel 100% reciclado, multifuncional de alta blancura y gran lisura. Sin motas. Certificación FSC Recycled, Eco-etiqueta Europea y certificado CO2 Neutral. Calidad Premium. Blancura CIE 160.

Código	Formato
224972	A4
224996	A3

PAPEL IMPRESIÓN LÁSER COLOR



A Color Copy

Papel para impresión profesional. Papel satinado no estucado de alta calidad, perfecto para impresión en láser color. Blancura ideal por una reproducción exacta del color. Único para la reproducción de fotos fieles al original. Blancura CIE 160.

Código	Formato	Gramaje	Hojas /Paq.	Envase
129818	A4	100 g.	500	1
129773	A3	100 g.	500	4
129826	A4	120 g.	250	1
129780	A3	120 g.	250	7
129833	A4	160 g.	250	1
129787	A3	160 g.	250	5
129838	A4	200 g.	250	1
129795	A3	200 g.	250	4
129845	A4	250 g.	125	1
129800	A3	250 g.	125	7
129853	A4	350 g.	125	1
129809	A3	350 g.	125	4
129859	32 x 45	100 g.	500	4
129881	32 x 45	120 g.	250	6
129867	32 x 45	160 g.	250	5
129886	32 x 45	200 g.	250	4
129892	32 x 45	250 g.	125	6
129874	32 x 45	300 g.	125	5



B DNS color print

Papel multifunción para inkjet y láser. Paquete de 500 hojas, muy satinado y extrablancos. Idóneo para impresión en color de presentaciones, mailings, invitaciones, gracias a su alta blancura. Impresión colores mucho más brillante. Secado muy rápido.

Código	Formato	Gramaje	Envase
225052	A4	90 g.	5
225070	A3	90 g.	5
225089	A4	100 g.	4
225110	A3	100 g.	4

PAPEL IMPRESIÓN LÁSER COLOR

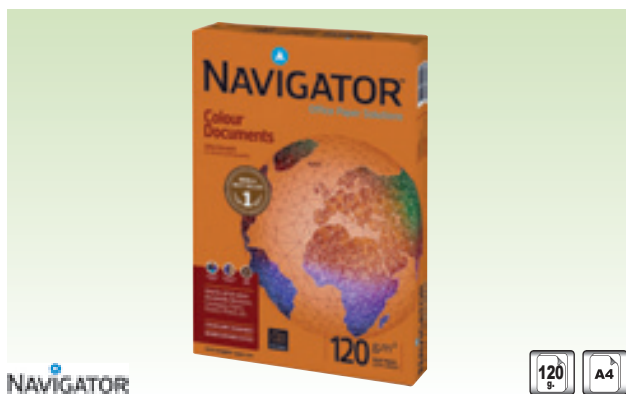

A Colour Documents

Papel ideal para lograr la mejor imagen en documentos en color como cartas, presentaciones, etc. Garantizado para todas las impresoras y fotocopiadoras color. Paquete de 250 h.

Código
741436



B Office Card

Papel ideal para imágenes digitales. Extra-grueso y opaco para resultados de impresión superiores. Blancura CIE 160. Paquete de 250 h.

Código
118615



C Glossy Laser Paper

Papel especial para impresoras láser con acabado brillante a doble cara. Ideal para presentaciones, folletos, fotografías, etc. Formato A4. Paquete de 100 h.

Código	Gramaje
263570	160 g.
263588	210 g.



Clairefontaine

D DCP



Papel de alta calidad en el que los colores toman vida, con una excelente luminosidad. Su blancura extra, CIE 170, y textura uniforme aseguran una impresión de imágenes brillante y de acabados inigualables. También da grandes resultados en impresoras inkjet color.

Código	Gramaje	Hojas / Paq.	Envase
Formato A4			
881216	90 g.	500	5
238045	100 g.	500	5
881194	120 g.	250	5
870125	160 g.	250	4
285068	190 g.	250	4
495620	250 g.	125	5
225011	350 g.	125	4
Formato A3			
849311	90 g.	500	4
238053	100 g.	500	4
881178	120 g.	250	5
870133	160 g.	250	4
285076	190 g.	250	4
495612	250 g.	125	5
225033	350 g.	125	4



Aumente el impacto de sus presentaciones amplíe su horizonte!

Utilizar DCP es asegurarse las mejores impresiones en sus equipos láser a color.

Disfrute de una reproducción de alta fidelidad gracias a su superficie perfecta y a su blancura única.

DCP se ha diseñado para responder a las exigencias de la impresión profesional.



www.clairefontaine.eu

PAPEL MULTIFUNCIÓN COLOR



A Papel Trophée

Papel con certificación FSC, se fabrica mediante explotación forestal responsable. La maculatura está fabricada en plástico transparente reciclable y se puede abrir y cerrar mediante una etiqueta adhesiva.

Código	Color	Formato	Hojas /Paq.
Colores pastel 80 g.			
669225	● Amarillo canario	A4	500 h.
669330	● Marfil	A4	500 h.
669276	● Rosa	A4	500 h.
669268	● Verde	A4	500 h.
669373	● Verde golf	A4	500 h.
669365	● Azul cielo	A4	500 h.
669241	● Azul	A4	500 h.
669233	● Salmón	A4	500 h.
669349	● Clementina	A4	500 h.
669357	● Lila	A4	500 h.
669284	● Amarillo canario	A3	500 h.
669381	● Marfil	A3	500 h.
669322	● Rosa	A3	500 h.
669314	● Verde	A3	500 h.
683411	● Verde golf	A3	500 h.
669306	● Azul	A3	500 h.
Colores intensos 80 g.			
732174	● Amarillo sol	A4	500 h.
264800	● Naranja vivo	A4	500 h.
266095	● Rojo grosella	A4	500 h.
732166	● Verde menta	A4	500 h.
732116	● Azul turquesa	A4	500 h.
732213	● Amarillo sol	A3	500 h.
267244	● Naranja vivo	A3	500 h.
225141	● Fucsia	A4	500 h.
225163	● Rojo coral	A4	500 h.
Colores fluorescentes 80 g.			
264825	● Amarillo fluorescente	A4	500 h.
264841	● Naranja fluorescente	A4	500 h.
264818	● Rosa fluorescente	A4	500 h.
264833	● Verde fluorescente	A4	500 h.
Colores pastel 160 g.			
224594	● Amarillo canario	A4	250 h.
224551	● Marfil	A4	250 h.
292223	● Azul cielo	A4	250 h.
224632	● Azul	A4	250 h.



B Papel Trophée en colores surtidos

Papel de alta calidad en colores surtidos. La maculatura está fabricada en plástico transparente reciclable y se puede abrir y cerrar mediante una etiqueta adhesiva. Paquete de 500 h.

Código	Surtido
264355	Colores pastel
264371	Colores intensos
264396	Colores fluorescentes

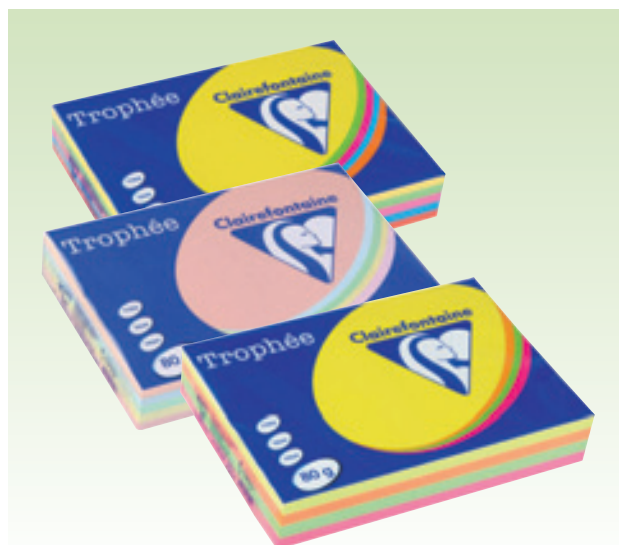

PAPEL MULTIFUNCIÓN COLOR

IQ



A Papel IQ

Papel de color de alta calidad y excelente maquinabilidad. Papel de gran volumen válido para uso en fotocopiadoras e impresoras tanto inkjet como láser. Extensa gama de colores fabricados con tintes no tóxicos de acuerdo a normativa europea para juguetes infantiles.

Código	Color	Formato	Hojas /Paq.
Colores pastel 80 g.			
130114	● Amarillo	A4	500 h.
130014	● Verde	A4	500 h.
129949	● Azul	A4	500 h.
130086	● Salmón	A4	500 h.
130050	● Verde medio	A4	500 h.
129926	● Vainilla	A4	500 h.
130075	● Rosa	A4	500 h.
129974	● Crema	A4	500 h.
130043	● Azul medio	A4	500 h.
130059	● Rosa geranio	A4	500 h.
130099	● Amarillo	A3	500 h.
129999	● Verde	A3	500 h.
129963	● Crema	A3	500 h.
129934	● Azul	A3	500 h.
130080	● Salmón	A3	500 h.
Colores medios 80 g.			
130022	● Lavanda	A4	500 h.
129914	● Oro viejo medio	A4	500 h.
Colores intensos 80 g.			
129990	● Amarillo canario	A4	500 h.
130036	● Verde primavera	A4	500 h.
129907	● Azul	A4	500 h.
129956	● Rojo Coral	A4	500 h.
130092	● Amarillo sol	A4	500 h.
130067	● Naranja	A4	500 h.
129981	● Amarillo canario	A3	500 h.
129900	● Azul mar	A3	500 h.
130029	● Verde primavera	A3	500 h.
Colores pastel 160 g.			
129920	● Vainilla	A4	250 h.
129969	● Crema	A4	250 h.
130108	● Amarillo	A4	250 h.
129942	● Azul	A4	250 h.
130005	● Verde	A4	250 h.

unipapel



B Uni-repro Max color

Papel de color de alta calidad y excelente maquinabilidad. Papel de gran volumen válido para su uso en copadoras e impresoras tanto inkjet como láser. Extensa gama de colores fabricados con tintes no tóxicos de acuerdo con la normativa europea para juguetes infantiles.

Código	Color	Hojas /Paq.	Envase
Paquetes 10 y 5 colores			
049292	Surtidos intensos y pálidos 10 x 10	100 h.	22
049293	Surtidos pálidos 20 x 5	100 h.	22
Paquetes de 4 colores			
049241	Surtidos intensos	200 h.	12
049240	Surtidos pastel	200 h.	12
049290	Surtidos fluorescentes	200 h.	12



PAPEL INKJET

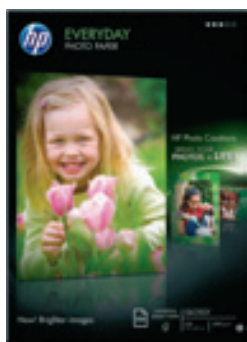

A Papel fotográfico Everyday



Crea copias en tamaño A4 a bajo coste. Papel fotográfico perfecto para impresiones diarias. Resultados homogéneos, nítidos y semisatinados. Ideal para crear fotos de copias a diario. Secado rápido para fácil manejo. Compatible universalmente con cualquier impresora de inyección de tinta.

Código	Ref. Prov.	Hojas /Paq.
009459	Q5451A	25 h.
084710	Q2510A	100 h.



B Photo Paper Advanced Glossy



Papel fotográfico satinado avanzado y acabado brillo. Para todo tipo de impresoras. Paquete de 25 h.

Código	Ref. Prov.
130177	Q5456A



Colour free



C Papel fotográfico



Acabado profesional. Papel fotográfico de alta calidad. Ofrece una distribución de colores más uniforme. Ideal para una amplia variedad de necesidades diarias.

Código	Ref. Prov.	Formato	Gramaje	Acabado	Hojas /Paq.
Papel especial HQ					
061429	C13S041061	A4	102 g.	Mate	100 h.
130184	C13S041068	A3	105 g.	Mate	100 h.
Papel mate alto gramaje					
061410	C13S041256	A4	167 g.	Mate	50 h.
130192	C13S041261	A3	167 g.	Mate	50 h.
Papel foto					
866469	C13S042159	A4	190 g.	Brillante	25 h.



D Papel fotográfico Glossy



Papel fotográfico de alto gramaje que ofrece una superficie perfecta para una impresión de auténtica calidad fotográfica. Acabado brillo.

Código	Ref. Prov.	Formato	Hojas /Paq.
130207	C13S042156	13 x 18	40
130214	C13S042176	10 x 15	50
130222	C13S042178	A4	20



Colour free



E Papel fotográfico doble cara



Papel mate de color blanco de alto gramaje doble cara. Ofrece una distribución de colores más uniforme. Ideal para una amplia variedad de aplicaciones.

Código	Ref. Prov.	Acabado	Hojas /Paq.
604831	C13S041569	Mate doble cara	50 h.



Colour free



F Paper fotográfico Premium Glossy



Papel fotográfico de alto gramaje. Ofrece una superficie perfecta para una impresión de auténtica calidad fotográfica. Ideal para ocasiones especiales.

Código	Ref. Prov.	Acabado	Hojas /Paq.
130200	C13S041315	Brillo	20 h.

PAPEL INKJET

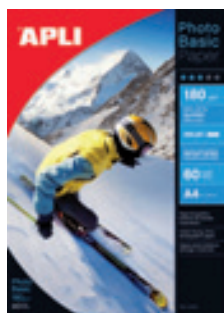

A Papel Photobasic

Papel fotográfico brillante de secado instantáneo. Colores vivos, luminosos y contrastados. Formato A4. Paquete de 60 h.

Código	Gramaje
004134	135 g
004135	180 g



B Papel Photoquality

Papel brillante para impresiones profesionales. Fotografía digital, copias fotográficas, para acompañar informes, ilustrar dossiers.

Código	Formato	Gramaje	Hojas /Paq.
004137	A4	240	60 h.
004457	A3	200	50 h.



C Papel Photoquality Bright Pro

Papel de altas prestaciones. Papel especialmente tratado para impresoras inkjet color de alta calidad. Ideal para imprimir imágenes fotográficas de alta calidad con acabado profesional. Gran contraste y nitidez de los colores.

Código	Hojas /Paq.
724014	25 h.
010413	60 h.



D Papel Presentations Matt Quality

Presentaciones profesionales. Papel especialmente tratado para impresoras inkjet color de alta resolución. Ideal para presentaciones, dossiers, trabajos escolares y académicos de máxima calidad. Acabado mate. Paquete de 100 h.

Código
723957



E Papel Everyday

Papel de 180 g, especialmente tratado para impresoras inkjet color de alta resolución. Secado instantáneo. Ideal para imprimir cantidad de imágenes fotográficas, correo electrónico e internet. Calidad fotográfica. Acabado brillante. Paquete 100 h.

Código
438960



F Papel Best Price

Papel ideal para presentaciones, folletos, fotografías, etc. Acabado brillante. Paquete de 100 h.

Código
250093



G Papel fotográfico



Papel fotográfico de alta resolución compatible con todas las impresoras inkjet del mercado. Secado instantáneo. El papel brillante es ideal para fotografía de alta resolución, rico contraste y colores naturales con calidad de laboratorio. Apto para impresión gráfica, uso profesional. Fácil laminación. Paquete de 20 h.

Código	Formato	Gramaje	Acabado
735666	10 x 15 cm.	250 g.	Brillante
182625	A4	180 g.	Brillante
182633	A4	210 g.	Brillante
455292	A3	180 g.	Mate
455307	A3	210 g.	Brillante



PAPEL ESPECIAL



A Papel autoadhesivo especial



Papel autoadhesivo con recubrimiento de color blanco mate. Ideal para impresiones de máxima resolución.

Código	Ref. Prov.	Hojas /Paq.
619070	C13S041106	10 h.



B Papel Transfer



Diseñar e imprimir. Papel especial para transferir sobre tejidos. Fuerte fijación en el soporte y alta durabilidad.

Código	Descripción	Hojas /Paq.
724030	Tejidos blancos	10 h.
724049	Tejidos oscuros	5 h.

PAPEL CARBÓN



C Papel carbón



Copias de gran intensidad. Papel copiativo para máquina de escribir y manual. Múltiples usos. Paquete de 10 h.

Código	Descripción
Color negro. Para máquinas de escribir	
796312	Interplastic
Color azul. Para escritura manual	
835490	Plenticopy



PAPEL PARA CORRESPONDENCIA



D Papel pergamino



Papel pergamino especial corte tradicional. Color marfil con impresión y contornos recortados especialmente para darle un toque antiguo y tradicional. Ideal para invitaciones, poemas, menús, etc. Compatible con impresoras láser e inkjet. Paquete de 5 h.

Código
285822



E Papel Verjurado



Papel de prestigio. Papel verjurado. 100 g. Marca al agua. Ideal para comunicaciones corporativas, invitaciones, informes y cualquier documento de calidad. Formato A4.

Código	Hojas /Paq.	Color
129734	100 h.	Marfil
049920	100 h.	Crema
049910	100 h.	Blanco
129726	500 h.	Marfil
049820	500 h.	Crema
049810	500 h.	Blanco

PAPEL PARA PLOTTER



A Papel para plotter



Secado rápido. Rollo de papel blanco no estucado apto para todo tipo de plotter inkjet. Proporciona una impresión óptima en monocromo y color. Está elaborado con fibra libre de cloro (ECF). Mandril: 50 mm.

Código	Gramaje	Formato
455315	80 g.	24" (0,610 m.) x 50 m.
455323	80 g.	36" (0,914 m.) x 50 m.
146354	90 g.	24" (0,610 m.) x 50 m.
146451	90 g.	36" (0,914 m.) x 50 m.

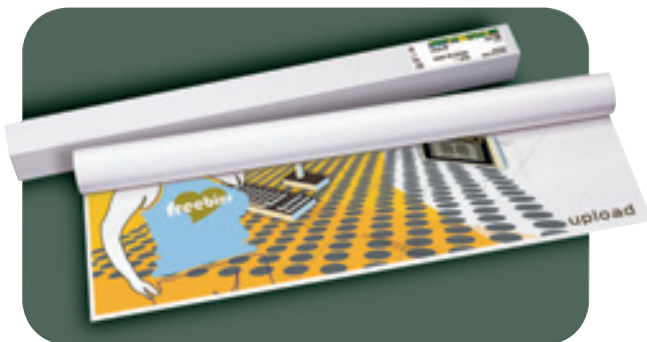

B Papel para plotter estucado mate



Rollos de papel blanco estucado mate. Alta resolución, hasta 2.880 ppp. Ideal para impresiones con gran masa de color e impresiones fotográficas. Secado inmediato, resistente al agua y fácil laminación. Apto para todo tipo de plotter inkjet. Mandril de 50 mm.

Código	Gramaje	Formato
130256	100 g.	36" (0,914 m.) x 45 m.
130262	100 g.	42" (1,067m.) x 45 m.
129760	140 g.	36" (0,914) x 30 m.
129747	140 g.	42" (1,067) x 30 m.
130270	180 g.	36" (0,914) x 30 m.
130278	180 g.	42" (1,067) x 30 m.



C Papel para plotter glossy



Rollos de papel blanco estucado brillo. Alta resolución, hasta 2.880 ppp. Ideal para impresiones con gran masa de color e impresiones fotográficas. Secado inmediato, resistente al agua y fácil laminación. Apto para todo tipo de plotter inkjet.

Código	Gramaje	Formato
130285	140 g.	36" (0,914) x 30 m.
130290	140 g.	42" (1,067) x 30 m.
129768	180 g.	36" (0,914) x 30 m.
129752	180 g.	42" (1,067) x 30 m.



PAPEL PARA FAX



A Rollos de papel térmico para fax



Bobinas de papel térmico para fax. Mandril 12 mm.

Código	Metros
Ancho: 210 mm.	
394429	15
295675	30
Ancho: 216 mm.	
295713	30



PAPEL PARA SUMADORAS



B Rollos de papel para calculadora, registradora y TPV

Excelentes resultados de impresión. Bobinas de papel para sumadora. Papel blanco, offset blanco y papel térmico. Distintas medidas para las diferentes marcas de máquinas. Mandril: 12 mm.

Código	Ancho (mm.)	Ø Exterior (mm.)	Envase
Papel Offset			
738721	37	70	10
738748	44	70	10
738853	56,5	65	10
353434	57	65	10
091582	58	65	10
739271	70	65	10
353492	74	65	10
129742	75	65	10
739298	76,5	65	10
Rollo copia 2 h. (Offset)			
739301	57	65	10
739336	75	65	10
353515	76,5	65	10
Papel térmico			
741541	57	48	10
741568	57	55	10
091568	57	65	10
741584	60	55	10
741592	80	45	8
741606	80	60	8
851298	80	80	8



C Rollos de papel para sumadoras



Bobinas de papel para sumadoras. Mandril: 12 mm.

Código	Gramaje	Ancho (mm.)	Exterior (mm.)	Longitud	Envase
Papel Offset					
224914	60 g.	76	60	33	10
Papel térmico					
224932	55 g.	57	40	18	5



FORMULARIOS Y PAPEL CONTINUO

1 trepado a la derecha:

Papel continuo que incorpora 2 guías de agujeros para poder ser arrastrado por el carro de la impresora. Una vez impreso, sólo se puede arrancar la guía de agujeros del lado derecho. Adecuado para ser archivado mediante anillas.

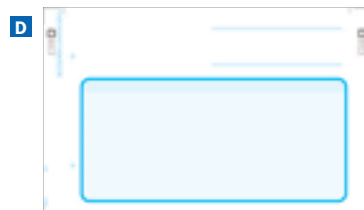
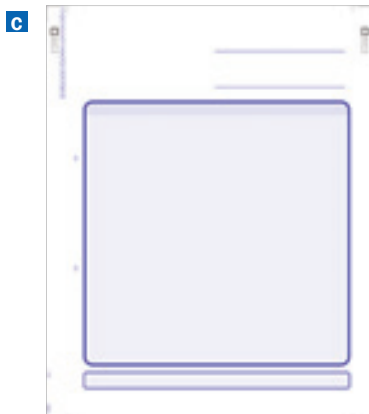
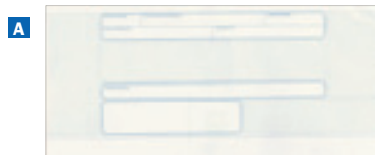
**2 trepados:**

Papel continuo que incorpora 2 guías de agujeros para poder ser arrastrado por el carro de la impresora. Una vez impreso, se pueden arrancar las guías agujereadas de ambos lados.

**A Formularios en papel continuo**

2 trepados.

Código	Descripción	Dimensiones	Gramaje	Contenido
A 145650	Recibo negociable	240 mm. x 4"	90 g.	Caja 2500 h.
B 145676	Recibo oficial	240 mm. x 4"	90/57 g. (2 h. autocop.)	Caja 1500 h.
C 145731	Facturas	240 mm. x 12"	56/53/57 g. (3 h. autocop.)	Caja 350 h.
D 145781	Albaranes	240 mm. x 6"	56/53/57 g. (3 h. autocop.)	Caja 700 h.

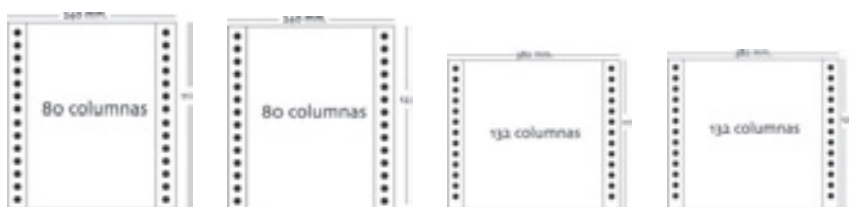
**B Papel continuo**

Amplia variedad. Distintos formatos en blanco y pautado azul. Original y con copia. 1 pulgada = 2,54 cm.

Código	Medida	N° Hojas	Gramaje	Tipo	Contenido
1 trepado derecha					
145456	380 x 11"	1	70 g.	Blanco	Caja 2500 h.
145472	380 x 11"	1	70 g.	Pautado azul	Caja 2500 h.
145579	380 x 12"	1	70 g.	Pautado azul	Caja 2500 h.
2 trepados					
144736	240 x 11"	1	70 g.	Blanco	Caja 2500 h.
144809	240 x 11"	1	70 g.	Pautado azul	Caja 2500 h.
144752	240 x 11"	2	70/57 g.	Blanco autocopiativo	Caja 1500 h.
144778	240 x 11"	3	70/56/57 g.	Blanco autocopiativo	Caja 1000 h.
144833	240 x 12"	1	70 g.	Blanco	Caja 2500 h.
144906	240 x 12"	2	70/57 g.	Blanco autocopiativo	Caja 1500 h.
144914	240 x 12"	3	70/56/57 g.	Blanco autocopiativo	Caja 1000 h.

 unipapel

ECOLOGÍA



Unipapel garantiza, con las principales certificaciones internacionales, el respeto por el medio ambiente, lo que supone un gran avance en el desarrollo de productos derivados y transformados del papel. El consumo de productos **Unipapel** garantiza el uso sostenible de los bosques y contribuye a la lucha contra el cambio climático.



PUNTO VERDE

